

CD Radio Cassette Recorder

AZ 1575



*Let's make things better.*



**PHILIPS**

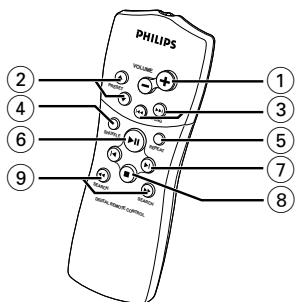
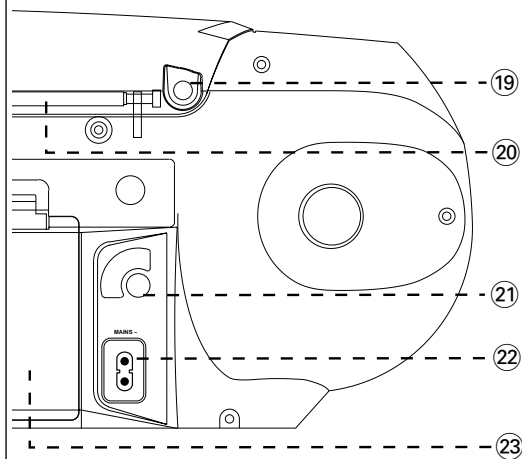
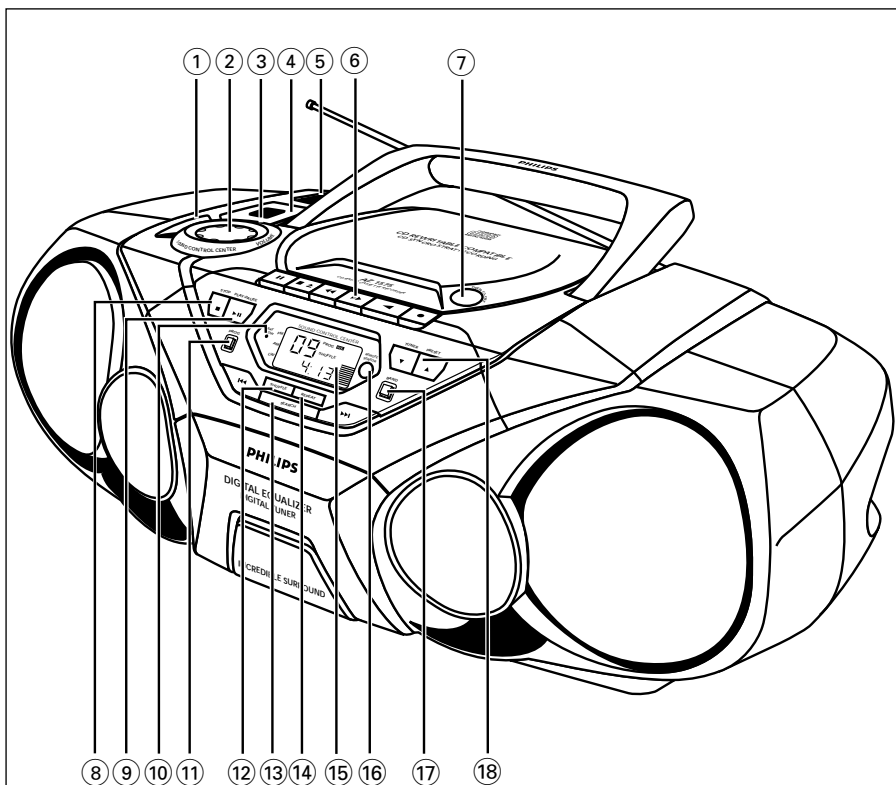

# COMMANDES

## PANNEAUX SUPÉRIEUR ET AVANT

- ① **DIGITAL EQUALIZER** – sélectionne le volume ou les différentes fréquences pour le réglage suivant: volume des graves et fréquences moyennes et hautes
- ② **VOLUME/SOUND CONTROL CENTER** – réglage du niveau de volume et réglages de l'égalisateur numérique
- ③ **DIGITAL DBB (Dynamic Bass Boost)** – accentue les graves
- ④ **INCREDIBLE SURROUND** – crée un effet stéréo super accentué
- ⑤ **Curseur POWER** – sélectionne la source sonore pour CD/ SYNTONISEUR/ CASSETTE et met l'équipement hors service
- ⑥ **Touches de la PLATINE DE CASSETTE:**  
**RECORD ●** – démarre l'enregistrement  
**PLAY ◀** – démarre la lecture  
**SEARCH ◀◀, ▶▶** – pour bobinage/rebobinage rapide des cassettes  
**OPEN•STOP ▲ ■**  
– pour ouvrir et fermer le compartiment cassette;  
– arrêt de lecture/ l'enregistrement des cassettes  
**PAUSE II** – pour interrompre l'enregistrement ou la lecture
- ⑦ **OPEN•CLOSE** – pour ouvrir/fermer le compartiment du lecteur CD
- ⑧ **STOP ■** – arrêt de lecture ou effacement d'un programme
- ⑨ **PLAY•PAUSE ▶▶ II** – démarrage ou interruption de lecture CD
- ⑩ **BATT LOW** – indique que la puissance des piles est faible
- ⑪ **PROG** –  
CD: programmation des plages et passage en revue des morceaux programmés;  
Syntoniseur: programmation des stations radio préréglées
- ⑫ **SHUFFLE** – lecture CD/programme en ordre quelconque
- ⑬ **SEARCH ◀◀, ▶▶**  
Syntoniseur: – (vers le bas, vers le haut) réglage des émetteurs radio;

CD: – recherche avant/arrière sur une plage;  
– saut au début d'une plage en cours/  
d'une plage précédente/ d'une plage suivante

- ⑭ **REPEAT** – répétition d'une plage /programme CD /CD intégral
- ⑮ **Display** – indique le mode actuel de l'équipement
- ⑯ **REMOTE SENSOR** – capteur à infrarouges pour télécommande
- ⑰ **BAND** – sélection des longueurs d'onde
- ⑱ **TUNER PRESET ▼, ▲** – sélectionne une station préréglée (vers le bas, vers le haut)

## PANNEAU ARRIÈRE

- ⑲  – 3,5 mm. pour écouteurs
- ⑳ **Antenne télescopique** – améliore la réception FM
- ㉑ **Sélecteur de tension** (pas sur toutes les versions) – doit être réglé sur la tension secteur locale. Débranchez le cordon secteur si ce sélecteur doit être réinitialisé.
- ㉒ **AC MAINS** – entrée pour cordon d'alimentation
- ㉓ **Clapet de compartiment piles**

## TÉLÉCOMMANDE

- ① **VOLUME +, –** – réglage du niveau sonore
- ② **PRESET ▲, ▼** – (vers le haut, vers le bas) sélection d'une station de radio préréglée
- ③ **TUNING ◀◀, ▶▶** – (vers le bas, vers le haut) syntonisation des stations radio
- ④ **SHUFFLE** – lecture programmes CD en ordre quelconque
- ⑤ **REPEAT** – répétition d'une plage/ CD programme/ CD intégral
- ⑥ **▶▶ II** – démarrage lecture CD/interruption lecture CD
- ⑦ **◀, ▶** – saut au début d'une plage en cours/ d'une plage précédente/ d'une plage suivante
- ⑧ **STOP ■** – arrêt de lecture CD ou effacement d'un programme CD
- ⑨ **SEARCH ◀◀, ▶▶** – recherche avant/arrière sur une plage /CD

## ATTENTION

L'utilisation des commandes ou réglages ou le non-respect des procédures ci-incluses peuvent se traduire par une exposition dangereuse à l'irradiation.

Si possible, utilisez l'alimentation secteur pour garantir la longévité des piles. Assurez-vous toujours d'avoir débranché la fiche de l'équipement et de la prise murale avant d'introduire les piles.

## PILES (EN OPTION)

1. Ouvrez le compartiment piles et introduisez les six piles, type **R-20**, **UM-1** ou **cellules D**, (de préférence alcaline) de polarité correcte indiquée par les symboles "+" et "-" à l'intérieur du compartiment.

### Télécommande (comprise à la livraison)

Ouvrez le compartiment piles et introduisez deux piles, type **AAA**, **R03** ou **UM-4** (de préférence alcaline).

2. Remettez le clapet de compartiment en place, assurez-vous que les piles soient placées fermement et correctement. L'équipement est alors prêt à l'emploi.

- Si **BATT LOW** s'allume, ceci signifie que la charge des piles est faible.
- L'indication BATT LOW peut même s'éteindre si les piles sont trop faibles.
- *L'emploi incorrect des piles peut causer des fuites électrolytiques et ce faisant, contaminer le compartiment ou causer l'éclatement des dites piles. Pour ce faire, procédez comme suit:*
  - Ne jamais utiliser des types de piles différents: par exemple alcalines et des «zinc carbone». Utilisez uniquement des piles du même type pour l'équipement.
  - Lorsque vous insérez des nouvelles piles, n'utilisez jamais des anciennes piles avec des nouvelles.
  - Enlevez les piles si l'équipement n'est pas utilisé pendant une période prolongée.
  - **Les piles contiennent des produits chimiques, dont elles doivent être rebutées adéquatement.**

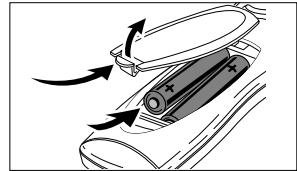
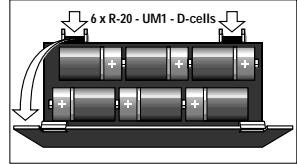

## UTILISATION DE L'ALIMENTATION À COURANT ALTERNATIF

1. Contrôlez si la tension secteur **indiquée sur la plaquette signalétique à la base de l'équipement** correspond à la tension secteur locale. Si ce n'est pas le cas, consultez votre concessionnaire ou le service après-vente.
2. Si votre appareil est équipé d'un sélecteur de tension, réglez le sélecteur de telle manière qu'il corresponde à la tension secteur locale.
3. Branchez le cordon secteur à la prise secteur murale ; Ce faisant, l'alimentation secteur est un fait et l'équipement prêt à l'usage.
4. Pour déconnecter entièrement l'équipement, désolidarisez le cordon secteur de la prise murale.

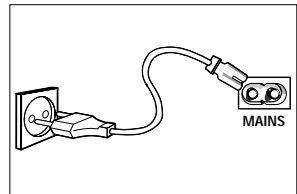

## MISE EN/HORS SERVICE

- Réglez le bouton coulissant **POWER** à la source sonore désirée: **CD, TUNER** ou **TAPE**.
- L'équipement est mis hors service lorsque le bouton coulissant **POWER** se trouve en position **TAPE/OFF** et les touches de commande de la platine cassette relâchées.
- Le volume, les réglages de son et les préréglages du syntoniseur sont mémorisés.

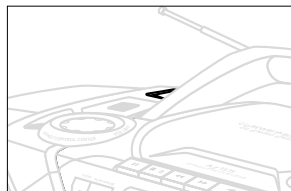

## RÉGLAGE DU VOLUME ET DU SON

1. Tournez la commande **VOLUME/ SOUND CONTROL CENTER** dans le sens horaire pour augmenter ou dans le sens anti-horaire pour baisser le volume de l'équipement (ou appuyez sur **VOLUME +** ou **-** de la télécommande).  
→ L'afficheur indique le niveau sonore vol et un chiffre de 0 à 32.
2. Pour régler les niveaux de grave, des fréquences moyennes et hautes, appuyez une ou plusieurs fois sur **DIGITAL EQUALIZER** jusqu'à ce que l'option désirée soit affichée.  
Une fois l'option affichée, tournez la commande **VOLUME/ SOUND CONTROL CENTER** pour augmenter ou baisser (de - 5 à + 5 au maximum) la fréquence désirée.  
→ **VOLUME** peut également être réglé de cette manière sur une plage de 0 à 32.
3. Appuyez sur **DIGITAL DBB** pour mettre en/hors circuit le dynamic bass boost.  
→ En service, le **DIGITAL DBB** s'allume.
4. Appuyez sur **INCREDIBLE SURROUND** pour mettre en/hors service l'effet surround sound.  
→ En service, la touche **INCREDIBLE SURROUND** s'allume.

**Remarque:** L'effet de **INCREDIBLE SURROUND** peut varier selon les types de musique.

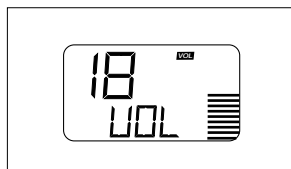
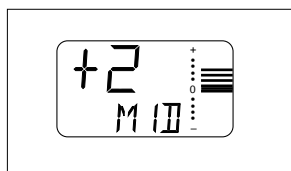
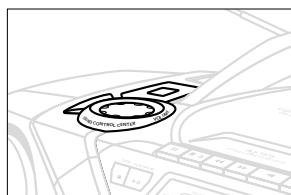

## INFORMATIONS GENERALES

### Entretien général

- Ne pas exposer l'équipement ni les piles ni les CD ni les cassettes à l'humidité, à la pluie, au sable ou à la chaleur excessive due à un équipement de chauffage ou aux rayons directs du soleil.
- Pour nettoyer l'équipement, utilisez une peau de chamois douce, légèrement humidifiée. Ne jamais utiliser d'agents de nettoyage contenant de l'alcool, de l'ammoniaque, du benzène ou des abrasifs, car ces produits pourraient endommager le boîtier.

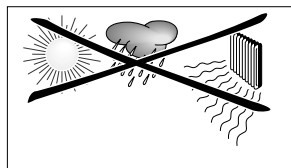

### Mesures de sécurité

- Placez l'équipement sur une surface plane et dure de sorte que le système ne soit pas disposé sous un certain angle. Assurez-vous qu'il y ait une ventilation adéquate pour prévenir la surchauffe de l'équipement.



- Les sections mécaniques de l'équipement contiennent des paliers autolubrifiants et ne requièrent ni huilage ni lubrification.

## Syntonisation des stations radio

### 1. Sélectionnez la source **TUNER**.

→ **FM** est affiché brièvement ainsi que la fréquence de la station radio.

2. Appuyez une ou plusieurs fois sur **BAND** pour sélectionner votre longueur d'onde.

3. Appuyez sur **SEARCH** **◀◀** ou **▶▶** (sur la télécommande, **TUNING** **◀◀** ou **▶▶**) et relâchez lorsque la fréquence commence à défiler dans l'afficheur.

→ Le syntoniseur se règle automatiquement sur une station à réception suffisante. L'afficheur indique **SRCH** pendant la syntonisation automatique.

→ Si une station FM est en stéréo, **STEREO** est affiché.

4. Répétez l'opération 3 si nécessaire jusqu'à trouver la station désirée.

- Pour syntoniser une station faible, appuyez brièvement et par à-coups sur **SEARCH** **◀◀** ou **▶▶** jusqu'à obtenir la réception optimale.

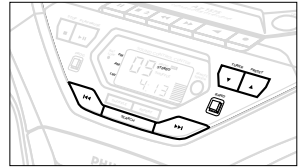

## Pour améliorer la réception radio:

- Pour **FM**, sortez l'antenne télescopique. Inclinez et tournez l'antenne. Réduisez sa longueur si le signal est trop fort (à proximité d'un émetteur).
- Pour **MW (LW)**, l'équipement est pourvu d'une antenne intégrée, donc l'antenne télescopique est inutile. Pour diriger cette antenne, il faut agir sur l'équipement dans sa totalité.

## Programmation des stations radio

Vous pouvez mémoriser jusqu'à 30 stations radio au total.

1. Syntonisez la station désirée (Voir Syntonisation des stations radio).

2. Appuyez sur **PROG** pour activer la programmation.

→ Afficheur: **PROG** clignote.

3. Appuyez une ou plusieurs fois sur **PRESET** **▲** ou **▼** pour attribuer un numéro de 1 à 30 à cette station.

4. Appuyez à nouveau sur **PROG** pour confirmer le réglage.

→ Afficheur: **PROG** disparaît, le numéro préréglé et la fréquence de la station préréglée apparaissent.

5. Répétez les quatre opérations précédentes pour mémoriser d'autres stations.

- Vous pouvez "écraser" une station préréglée en mémorisant une autre fréquence à sa place.

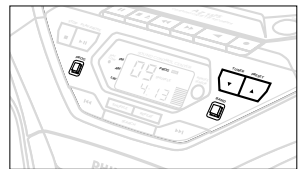

## Syntonisation des stations préréglées

Appuyez sur **TUNER PRESET** **▼** ou **▲** jusqu'à ce que la station préréglée désirée soit affichée.

### Régler l'intervalle de fréquence (sur quelques versions uniquement)

En Amérique du Nord et du Sud l'intervalle de fréquence entre des canaux adjacents en bande AM et FM est de respectivement **10** et **100 kHz**. Dans le reste du monde, dont l'Europe, cet intervalle est de **9** et de **50 kHz**. En règle générale, l'intervalle de fréquence a été réglé en usine pour votre région.

1. Contrôlez si l'équipement est en position **TAPE/OFF** position et hors service.
  2. Pour sélectionner **9kHz** : Appuyez simultanément sur **PROG** et **REPEAT** de l'équipement.
  3. Réglez l'équipement sur **TUNER** et relâchez les commandes.
    - Pour sélectionner **10kHz**: Répétez les points **1 à 3**, à la différence que pour le point 2, vous appuyez simultanément sur **PROG** et **TUNING** ►► on the set.
- Au cas où vous réglez sur des stations radio, l'affichage indique la syntonisation soit au point **9** soit au point **10**.
  - Toutes les stations préréglées sont influencées et il faudra reprogrammer les stations préréglées.

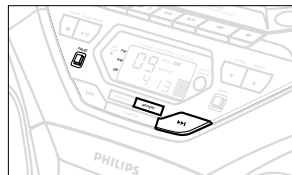

### Lecture de CD

1. Sélectionnez la source **CD**.
2. Appuyez sur **OPEN•CLOSE** pour ouvrir le clapet CD.
  - Afficheur:  $\frac{CD}{OPEN}$  dès que vous ouvrez le clapet CD.
3. Placez un CD ou un CD-R(W) avec la face imprimée orientée vers le haut et appuyez sur **OPEN•CLOSE** pour fermer le clapet CD.
  - Afficheur:  $\frac{CD}{15C}$  lorsque le lecteur de CD parcourt le CD. Le nombre total de plages et la durée de lecture sont alors affichés.
  - Afficheur:  $\frac{CD}{15C}$  lorsque le CD R(W) n'est pas reconnu.
4. Appuyez sur **PLAY•PAUSE** ►|| (sur la télécommande ►||) pour démarrer la lecture
  - Afficheur: Numéro de plage en cours et temps écoulé en cours de lecture.
5. Pour interrompre la lecture, appuyez sur **PLAY•PAUSE** ►||. Appuyez une nouvelle fois sur **PLAY•PAUSE** ►|| pour reprendre la lecture.
  - L'affichage se fige et le temps écoulé clignote lorsque la lecture est interrompue.
6. Pour arrêter la lecture CD, appuyez sur **STOP** ■

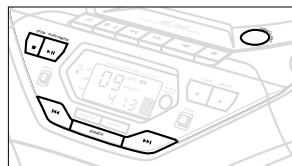

**Remarque:** La lecture de CD s'arrêtera également dans les cas suivants:

- le clapet CD est ouvert;
- le CD est arrivé à la fin (à moins d'avoir sélectionné REPEAT ALL);
- vous avez sélectionné une autre source: TAPE / TUNER

## Sélection d'une autre plage

- Appuyez une ou plusieurs fois sur **SEARCH** ◀◀ ou ▶▶ de l'équipement, (sur la télécommande ◀◀ ou ▶▶) jusqu'à ce que le numéro de plage désiré apparaisse à l'affichage.
- Si vous avez sélectionné un numéro de plage juste après avoir chargé un CD ou opter pour une pause, il vous faut appuyer sur **PLAY•PAUSE** ▶|| (sur la télécommande ▶||) pour démarrer la lecture.

## Sélection d'un passage pendant la lecture d'une plage

1. Appuyez et maintenez enfoncée **SEARCH** ◀◀ ou ▶▶ (sur la télécommande ◀◀ ou ▶▶).
  - La lecture rapide se fait à volume réduit.
2. Relâchez le bouton **SEARCH** ◀◀ ou ▶▶ dès que vous avez trouvé le passage souhaité.
  - La lecture normale se poursuit.

### Remarque:

Au cours d'un programme CD ou si **SHUFFLE/ REPEAT** a été activé, la recherche est uniquement possible à l'intérieur d'une plage.

## Divers modes de lecture: SHUFFLE et REPEAT

Vous pouvez sélectionner et changer les modes divers de lecture avant ou pendant la lecture. Les modes de lecture peuvent aussi être combinés avec **PROGRAM**.

**SHUFFLE** - plages du CD total / programme sont lues en ordre quelconque

**SHUFFLE** et **REPEAT ALL** - pour répéter le CD total / programme de façon continue en ordre quelconque.

**REPEAT ALL** - pour répéter le CD total / programme

**REPEAT** et **SHUFFLE REPEAT** - lit la plage en cours de façon continue (quelconque)

1. Pour sélectionner un mode de lecture, appuyez sur **SHUFFLE** ou **REPEAT** avant ou pendant la lecture jusqu'à ce que l'affichage indique la fonction désirée.
2. Appuyez sur **PLAY•PAUSE** ▶|| (sur la télécommande ▶||) pour démarrer la lecture en position d'arrêt.
  - La lecture repart immédiatement dès que vous avez sélectionné un mode **SHUFFLE**.
3. Pour repasser en mode de lecture normal, appuyez respectivement sur **SHUFFLE** ou **REPEAT** jusqu'à ce que les différents modes **SHUFFLE / REPEAT** ne soient plus affichés.
  - Vous pouvez également appuyer sur **STOP** ■ pour annuler le mode de lecture en cours.

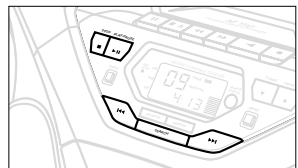
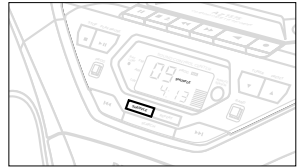

## Programmation des références de plage

Programme servant en position d'arrêt à sélectionner et à mémoriser vos plages CD dans l'ordre voulu. Il est possible de mémoriser une certaine plage à plusieurs reprises et de mémoriser jusqu'à 20 plages au total.



# LECTEUR DE CD

1. Utilisez **SEARCH** ◀ ou ▶ de l'équipement, (sur la télécommande ◀ ou ▶) pour sélectionner la plage souhaitée.
2. Appuyez sur **PROG**.  
→ Afficheur: **PROG** et la référence de plage.  $P^1 \square \square$  apparaît brièvement.  
→ Si vous essayez de programmer sans avoir sélectionné une référence de plage à l'avance,  $\square \square \square \square$  est affiché.
3. Répétez les points **1** et **2** pour sélectionner et mémoriser toutes les plages souhaitées.  
→ **FULL** est affiché dès que vous tentez de programmer plus de 20 plages.
4. Pour démarrer la lecture de votre programme CD, appuyez sur **PLAY•PAUSE** ▶|| (sur la télécommande ▶||).  
→ Si vous avez sélectionné les plages pendant la lecture de CD, appuyez d'abord sur **STOP** ■, ensuite sur **PLAY•PAUSE** ▶||.

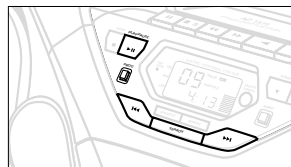

## Passage en revue du programme

En position d'arrêt ou pendant la lecture, maintenez enfoncée la touche PROG pendant quelques secondes jusqu'à ce que l'affichage montre toutes les plages mémorisées dans l'ordre mémorisé.

## Effacement d'un programme

Pour effacer un programme, procédez comme suit:

- appuyez une fois sur **STOP** ■ en position d'arrêt;
- appuyez deux fois sur **STOP** ■ pendant la lecture;
- L'affichage indique brièvement  $P^0 \square \square$  et **PROG** disparaît.

Le programme peut également être effacé de la façon suivante:

- ouvrez le clapet du lecteur CD;
- sélectionnez une autre source: TAPE / TUNER.

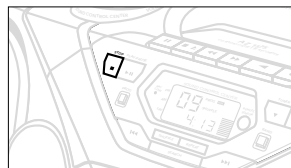

## Entretien du lecteur de CD et des CD

- Si le lecteur de CD ne lit pas correctement les CD, utilisez un CD de nettoyage en vente dans le commerce, pour nettoyer la lentille avant d'emmener votre équipement chez le réparateur. D'autres méthodes de nettoyage pourraient abîmer la lentille.
- Ne jamais toucher à la lentille du lecteur de CD!
- Des changements soudains de température ambiante peuvent entraîner la condensation et donc agir sur la lentille de votre lecteur de CD. Dans ce cas, la lecture n'est pas possible. N'essayez pas de nettoyer la lentille, mais laissez l'équipement s'adapter à la température ambiante, de sorte que toute l'humidité ait le temps de s'évaporer.
- Laissez toujours le compartiment de CD fermé pour éviter que de la poussière ne se dépose sur la lentille
- Pour extraire le CD de son coffret, appuyez sur le centre et soulevez le CD de son logement. Saisissez toujours le CD par le bord et remettez-le dans son coffret après son utilisation pour éviter de le griffer et de le contaminer.

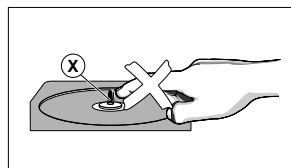

- Pour nettoyer le CD, frottez en ligne droite en partant du centre vers le bord avec un chiffon doux non pelucheux. L'emploi d'un détergent peut endommager le CD.
- *Ne faites jamais* d'inscription sur le CD et n'apposez jamais d'autocollants.

### Lecteur de cassette

#### 1. Sélectionnez la source **TAPE**.

→ L'afficheur indique **TAPE** pendant le fonctionnement en mode cassette.

#### 2. Appuyez sur **OPEN•STOP ▲■** pour ouvrir le compartiment cassette.

#### 3. Insérez une cassette enregistrée et fermez le compartiment.

#### 4. Appuyez sur **PLAY ◀** pour démarrer la lecture.

#### 5. Pour interrompre la lecture, appuyez sur **PAUSE ■■**. Pour reprendre la lecture, appuyez à nouveau sur cette touche.

#### 6. Appuyez sur **SEARCH ◀◀** ou **▶▶** de l'équipement pour autoriser le bobinage rapide de la cassette dans les deux sens.

#### 7. Pour arrêter la cassette, appuyez sur **OPEN•STOP ▲■**.

- A la fin de la cassette, les touches se relâchent automatiquement à l'exception de la touche **PAUSE ■■** si celle-ci a été activée.

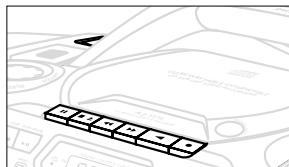
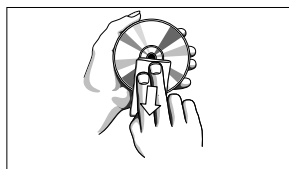

### INFORMATIONS GÉNÉRALES À PROPOS DE L'ENREGISTREMENT

- L'enregistrement est autorisé dans la mesure où on n'enfreint ni le copyright ni les autres droits de tierce partie.
- Cet équipement n'est pas adéquat pour l'enregistrement sur des cassettes du type **CHROME (IEC II)** ou **MÉTAL (IEC IV)**. Utilisez des cassettes de type **NORMAL (IEC I)** dont les ergots n'ont pas été rompus.
- Le meilleur niveau d'enregistrement se fait de façon automatique. Le fait d'agir sur les commandes **VOLUME**, **INCREDIBLE SURROUND**, **DIGITAL EQUALIZER** ou **DBB**, n'affecte nullement le niveau d'enregistrement en cours.
- En début et en fin de cassette, l'enregistrement ne se fait pas pendant 7 secondes, au moment où l'amorce passe devant les têtes.
- Pour protéger une cassette contre l'effacement inopiné, tenez la cassette à protéger avec l'arrière orienté vers vous et rompez l'ergot gauche. A partir de ce moment-là, l'enregistrement de ce côté n'est plus possible. Pour pouvoir à nouveau enregistrer de ce côté, apposez un morceau de ruban adhésif pour recouvrir l'ouverture.

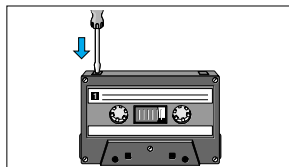

### Enregistrement Synchro Start CD

#### 1. Sélectionnez la source **CD**.

#### 2. Insérez un CD et si désiré, programmez des numéros des références de plage.

#### 3. Appuyez sur **OPEN•STOP ▲■** pour ouvrir le compartiment cassette.

#### 4. Insérez une cassette adéquate dans la platine cassette et fermez le compartiment cassette.

# PLATINE CASSETTE

- Appuyez sur **RECORD** ● pour démarrer l'enregistrement.
  - La lecture d'un programme de CD commence automatiquement au début du programme. Il n'est pas nécessaire de démarrer le lecteur de CD séparément.

## Pour sélectionner et enregistrer un passage particulier dans une plage

- Maintenez enfoncée **SEARCH** ◀◀ ou ▶▶ (sur la télécommande ◀◀ ou ▶▶).
  - Lorsque vous reconnaissez le passage désiré, relâchez **SEARCH** ◀◀ ou ▶▶.
  - Pour interrompre la lecture du CD, appuyez sur **PLAY•PAUSE** ▶▶ (sur la télécommande ▶▶).
  - L'enregistrement démarrera à partir de l'endroit exact sur la plage dès que vous appuyez sur **RECORD** ■.
- Pour interrompre brièvement l'enregistrement, appuyez sur **PAUSE** II. Pour reprendre l'enregistrement; appuyez à nouveau sur **PAUSE** II.
  - Pour arrêter l'enregistrement, appuyez sur **OPEN•STOP** ▲■.

## Enregistrement à partir du syntoniseur

- Réglez sur la station radio désirée (voir Syntonisation des stations radio).
- Appuyez sur **OPEN•STOP** ▲■ pour ouvrir le compartiment cassette.
- Insérez une cassette adéquate dans la platine cassette et fermez le compartiment cassette.
- Appuyez sur **RECORD** ● pour démarrer l'enregistrement.
- Pour interrompre brièvement, appuyez sur **PAUSE** II. Pour reprendre l'enregistrement, appuyez à nouveau sur **PAUSE** II.
- Pour arrêter l'enregistrement appuyez sur **OPEN•STOP** ▲■.

## Entretien de la platine cassette

Pour assurer la bonne qualité de l'enregistrement et de la lecture de l'enregistreur cassette, nettoyez les parties (A), (B) et (C) indiquées dans le schéma ci-dessous après environ 50 heures de service ou en moyenne une fois par mois. Pour ce faire, utilisez un coton-tige humecté d'alcool ou un liquide de nettoyage spécial pour les deux cassettes.

- Ouvrez le compartiment cassette en appuyant sur **OPEN•STOP** ▲■.
- Appuyez sur **PLAY** ◀ et nettoyez les galets presseurs en caoutchouc (C).
- Appuyez sur **PAUSE** II et nettoyez les têtes magnétiques (A) et le cabestan (B).
- Après le nettoyage, appuyez sur **OPEN•STOP** ▲■.

### Remarque:

Le nettoyage des têtes peut également se faire en faisant tourner une fois une cassette de nettoyage.

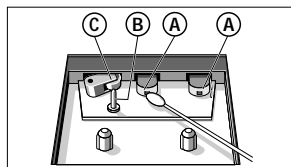
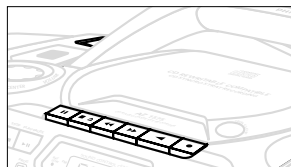
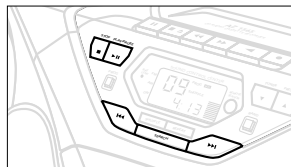

Si une erreur se produit, contrôlez d'abord les points indiqués dans la liste ci-dessous avant d'emmener l'équipement chez le réparateur. Si vous ne parvenez pas à remédier aux problèmes à partir de ces indications, consultez votre concessionnaire ou le centre de service après-vente.

**ATTENTION:** *Ne jamais ouvrir vous-même l'équipement au risque de recevoir des chocs électriques. N'essayez en aucun cas de réparer vous-même l'équipement, car ceci vous ferait perdre le droit à la garantie.*

## PROBLEME

- CAUSE POSSIBLE
- REMEDE

## Pas de tonalité/puissance

- VOLUME non réglé
- Réglez le VOLUME
- Ecouteurs branchés
- Débranchez les écouteurs
- Cordon d'alimentation mal branché
- Branchez correctement le cordon d'alimentation

## Grésillements/déformation importants du signal radio

- Interférences électriques: l'équipement est situé trop près d'un téléviseur, d'une vidéo ou d'un ordinateur
- Augmentez la distance

## Faible réception radio

- Signal radio faible
- FM: Orientez l'antenne télescopique FM pour une réception optimale.

## Indication

- CD griffé/contaminé
- Remplacez ou nettoyez le CD, voir Entretien
- Lentille laser embuée
- Attendez jusqu'à ce que la lentille soit claire

## Indication

- CD-R(W) est vierge ou le CD n'a pas été reconnu
- Utilisez un CD-R(W) reconnu

## Le CD saute des plages

- CD endommagé ou contaminé
- Remplacez ou nettoyez le CD
- SHUFFLE ou un PROGRAM est actif
- Mettez SHUFFLE / PROGRAM hors service

## Mauvaise qualité de son cassette

- Têtes contaminées ou sales, etc.
- Nettoyez les parties de platine, voir Entretien
- Utilisation de types de cassettes incompatibles (METAL ou CHROME)
- Utilisez uniquement des cassettes NORMAL (IEC I) pour l'enregistrement

## L'enregistrement ne fonctionne pas

- Ergot(s) de cassette rompu(s)
- Appliquez un morceau de bande adhésive pour recouvrir l'ouverture.

## Télécommande ne fonctionne pas de manière optimale

- Piles à plat
- Insérez de nouvelles piles
- Piles incorrectement insérées
- Insérez de piles correctement
- Distance/ angle entre l'équipement trop important
- Réduisez la distance/ l'angle

## Informations sur l'environnement

Tous les matériaux d'emballage inutiles n'ont pas été utilisés et ce, pour faciliter la séparation plus tard en deux matériaux : le carton (la boîte), le polystyrène (tampon) et le polyéthylène (sachets, mousse de protection).

**Votre équipement est fait de matériaux recyclables après démontage dans une firme spécialisée. Veuillez observer les réglementations locales quant au rebut des matériaux d'emballage, des piles usées et des équipements vieilliss.**