

Стереомагнитола с CD

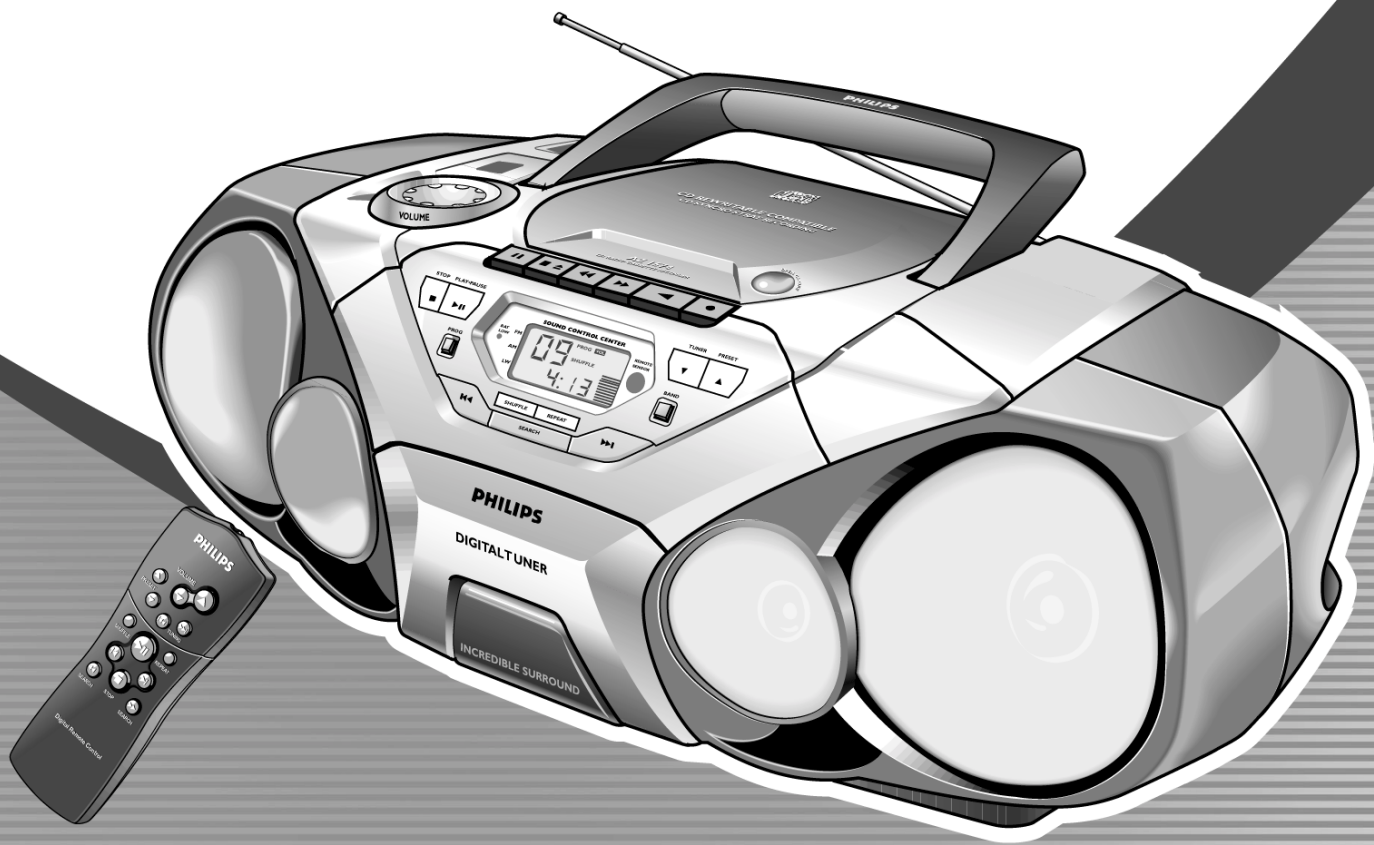

*Let's make things better.*



**PHILIPS**

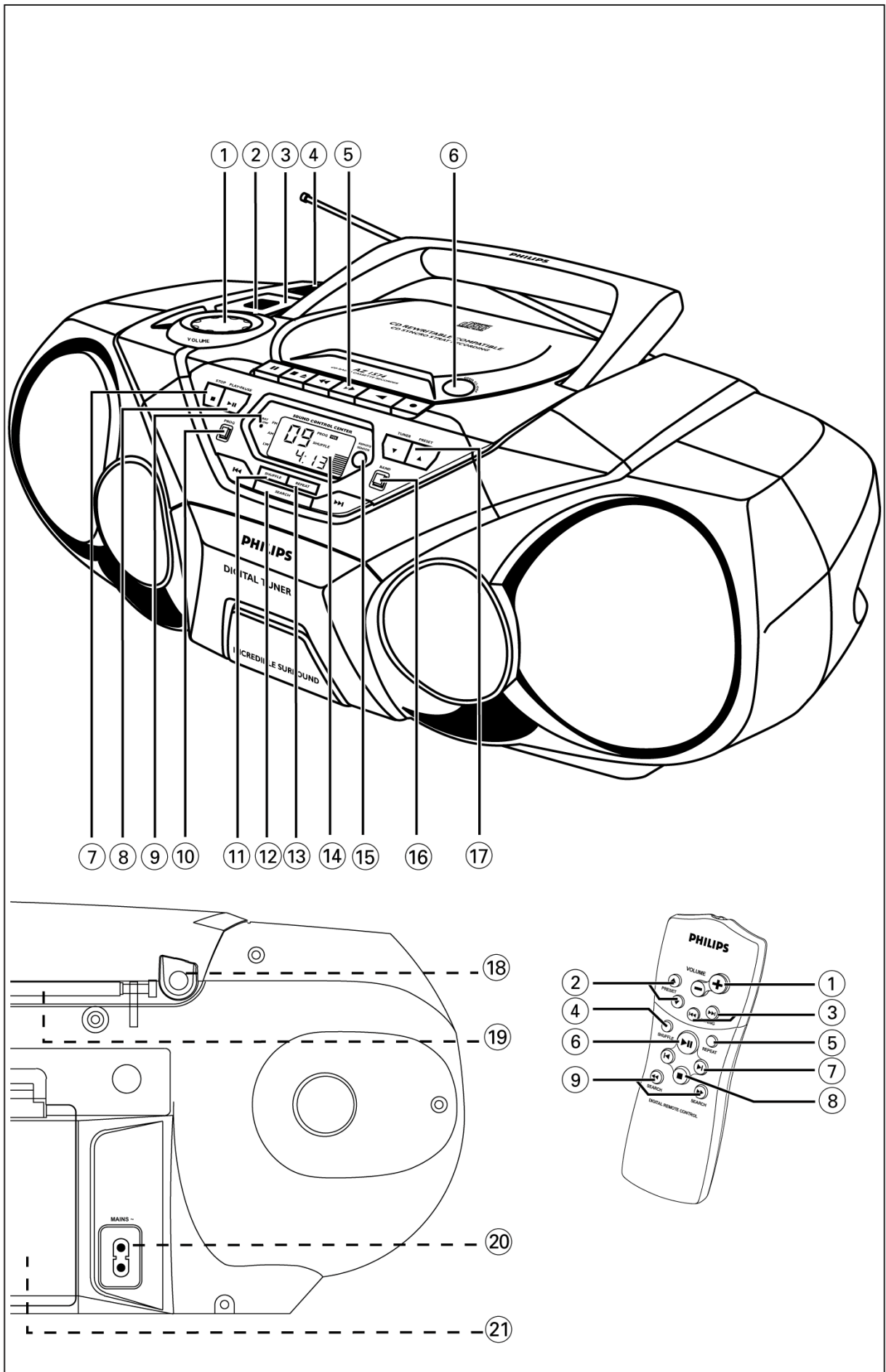

# СРЕДСТВА УПРАВЛЕНИЯ

## ВЕРХНЯЯ И ПЕРЕДНЯЯ ПАНЕЛИ

- ① **VOLUME** - регулировка уровня громкости
- ② **DIGITAL DBB (Dynamic Bass Boost)** - динамическое усиление низких частот
- ③ **INCREDIBLE SURROUND** - создание расширенного стереоэффекта
- ④ **Переключатель POWER** – выбор источника звука: CD/TUNER/TAPE и выключение устройства
- ⑤ **Кнопки КАССЕТНОЙ ДЕКИ:**  
**RECORD ●** – включение записи  
**PLAY ◀** – включение воспроизведения  
**SEARCH ◀◀, ▶▶** – прямая/обратная перемотка ленты  
**OPEN•STOP ▲■** – останов ленты; – открытие кассетоприемника  
**PAUSE ||** – пауза записи или воспроизведения
- ⑥ **OPEN•CLOSE** – открытие/закрытие дископриемника
- ⑦ **STOP ■** – останов воспроизведения диска или удаление программы
- ⑧ **PLAY•PAUSE ▶||** – включение или пауза воспроизведения диска
- ⑨ **BATT LOW** – указывает на разряд батареек
- ⑩ **PROG –**  
Диск: программирование дорожек и обзор программы;  
Тюнер: предустановка радиостанций
- ⑪ **SHUFFLE** – воспроизведение дорожек диска в произвольном порядке
- ⑫ **SEARCH ◀◀, ▶▶ –**  
Тюнер: (по возрастанию/убыванию) настройка на радиостанции;  
Диск: поиск в прямом/обратном направлении в пределах дорожки;  
переход к началу текущей/предыдущей/следующей дорожки диска

- ⑬ **REPEAT** – повторное воспроизведение дорожки/программы/всего диска
- ⑭ **Дисплей** – отображение режима работы устройства
- ⑮ **REMOTE SENSOR** – инфраприемник
- ⑯ **BAND:** выбор диапазона вещания
- ⑰ **TUNER PRESET ▼, ▲** – выбор предустановленной радиостанции (по возрастанию/убыванию)

## ЗАДНЯЯ ПАНЕЛЬ

- ⑱  - 3.5 мм разъем подключения наушников
- ⑲ **Телескопическая антенна** – улучшает прием FM
- ⑳ **AC MAINS** - гнездо для подключения шнура питания
- ㉑ **Крышка отсека батарей**

## ПУЛЬТ ДИСТАНЦИОННОГО УПРАВЛЕНИЯ

- ① **VOLUME +, –** – регулировка уровня громкости
- ② **PRESET ▲, ▼** (вверх, вниз) – выбор предустановленной радиостанции
- ③ **TUNING ◀◀, ▶▶** (вверх, вниз) – настройка на радиостанции
- ④ **SHUFFLE** – воспроизведение дорожек диска в произвольном порядке
- ⑤ **REPEAT** – повторное воспроизведение дорожки/программы/всего диска
- ⑥ **▶||** - включение или пауза воспроизведения диска
- ⑦ **◀, ▶** - переход к началу текущей/предыдущей/следующей дорожки диска
- ⑧ **STOP ■** – останов воспроизведения диска или удаление программы
- ⑨ **SEARCH ◀◀, ▶▶** – поиск в прямом или обратном направлении в пределах дорожки/диска

## ВНИМАНИЕ

Использование средств управления или выполнение не указанных в настоящем руководстве процедур может привести к вредным для здоровья излучениям.

*Данное изделие отвечает требованиям ЕЭС к интерференции радиосигнала. Табличка с паспортными данными находится на нижней панели устройства.*

# ИСТОЧНИК ПИТАНИЯ

В целях экономии заряда батареек, рекомендуется использовать сеть переменного тока в качестве источника питания, если это возможно. Перед установкой батареек следует отключать штекер шнура питания из розетки и отключать шнур от аппарата.

## БАТАРЕЙКИ (НЕ ВХОДЯТ В КОМПЛЕКТ)

1. Откройте отсек батареек и установите 6 батареек, тип **R-20**, **UM-1** или **D** (предпочтительно алкалиновых), соблюдая полярность, указанную значками “+” и “-” внутри отсека.

### Пульт дистанционного управления

Откройте отсек батареек и установите две батарейки, тип **AAA**, **R03** или **UM-4** (предпочтительно алкалиновые).

2. Установите крышку отсека на место, убедившись в плотной и надежной установке батареек. Теперь аппарат готов к работе.
  - Если загорается индикатор **BATT LOW**, значит батарейки близки к разрядке.
  - Индикатор **BATT LOW** гаснет, при очень сильной разрядке.

*- Неправильное использование батареек может послужить причиной утечки электролита и вызвать коррозию в корпусе или взрыв батареек. Следовательно:*

- Не используйте вместе различные типы батареек: например алкалиновые вместе в угольно-цинковыми. Вставляйте в аппарат только батарейки одинакового типа.
- При установке новых батареек, не смешивайте их со старыми.
- При длительном неиспользовании аппарата, удаляйте батарейки из корпуса.
- **Батарейки содержат вредные химические вещества, поэтому их следует утилизировать определенным способом.**

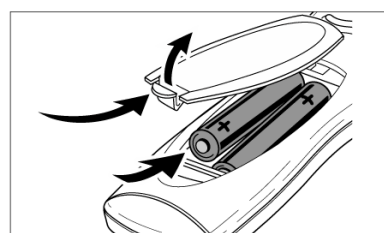
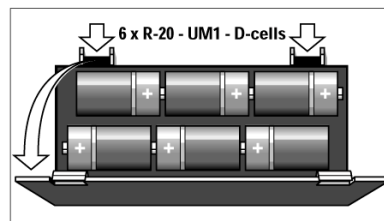

## ИСПОЛЬЗОВАНИЕ ПИТАНИЯ ОТ СЕТИ

1. Убедитесь в том, что **указанные на нижней панели аппарата** требования к источнику питания соответствуют параметрам вашей электросети. Если нет, обратитесь к вашему дилеру или в сервис-центр.
2. Если ваш аппарат оснащен переключателем напряжения, установите его в соответствии с параметрами вашей электросети.
3. Подключите шнур питания к розетке, и ваш аппарат будет готов к работе.
4. Чтобы полностью отключить аппарат от источника питания, отсоедините штекер шнура питания от розетки.

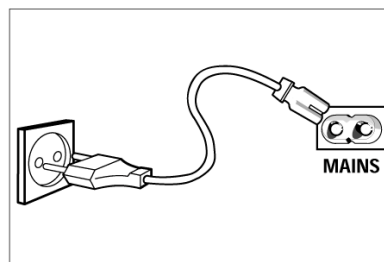

# ОСНОВНЫЕ ФУНКЦИИ ОБЩАЯ ИНФОРМАЦИЯ

## ВКЛЮЧЕНИЕ И ВЫКЛЮЧЕНИЕ

- Установите переключатель **POWER** в позицию желаемого источника звука: **CD**, **TUNER** или **TAPE**.
- Аппарат будет выключен, если установить переключатель **POWER** в позицию **TAPE/OFF** и отпустить все кнопки кассетной деки.
- Громкость, тембр, параметры звучания и предустановки тюнера сохраняются в памяти аппарата.



## РЕГУЛИРОВКА ГРОМКОСТИ И ПАРАМЕТРОВ ЗВУЧАНИЯ

1. Для повышения громкости поворачивайте регулятор **VOLUME** по часовой стрелке, для понижения громкости поворачивайте его против часовой стрелки (или нажимайте кнопки **VOLUME +** и **-** на пульте ДУ).  
= На дисплее загорится индикация **VOL** и число от 0 до 32.
  2. Для включения и выключения динамического усиления низких частот нажимайте кнопку **DIGITAL DBV**.  
= При включенном режиме, загорается его индикатор.
  3. Для включения и выключения расширенного стереоэффекта нажимайте кнопку **INCREDIBLE SURROUND**.  
= При включенном режиме, загорается его индикатор.
- Примечание: Эффект INCREDIBLE SURROUND зависит от жанра и качества музыкального источника.*

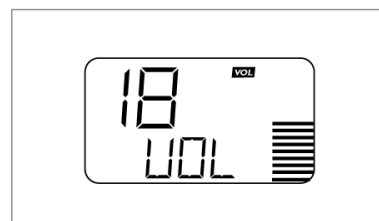
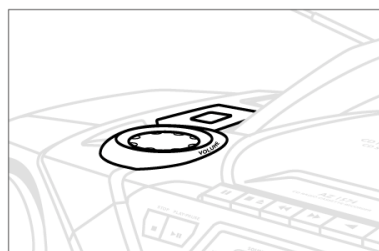

## ОБЩАЯ ИНФОРМАЦИЯ

### Общее обслуживание

- Не подвергайте аппарат, батарейки, диски и кассеты воздействию влаги, дождя, песка и повышенных температур, генерируемых отопительным оборудованием или прямым солнечным светом.
- Для очистки аппарата используйте мягкую, слегка увлажненную замшевую ткань. Не используйте чистящих средств, содержащих спирт, аммиак, бензол или абразивные вещества, поскольку это может повредить отделку корпуса.

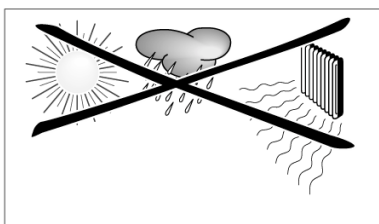

### Информация по безопасности

- Устанавливайте аппарат на твердую плоскую поверхность, не допускающей его качки. Обеспечивайте надлежащую вентиляцию, во избежание перегрева системы.
- Механические узлы аппарата оснащены самосмазывающимися подшипниками. Не допускается выполнять их смазку самостоятельно.



# ЦИФРОВОЙ ТЮНЕР

## Настройка на радиостанцию

### 1. Выберите источник **TUNER**.

= На дисплее коротко мелькнет индикация *tu*, а затем появится индикация частоты станции.

### 2. Нажатием кнопки **BAND** выберите желаемый диапазон вещания.

### 3. Нажмите кнопку **SEARCH** **◀** или **▶** (или используйте кнопки **TUNING** **◀** и **▶** на пульте ДУ) и отпустите ее, когда индикация частоты на дисплее начнет изменяться.

= Тюнер автоматически настраивается на радиостанции с устойчивым приемом. В режиме автоматической настройки на дисплее горит индикатор *srch*.

= Если радиостанция FM принимается в стереорежиме, загорается индикатор **STEREO**.

### 4. Повторяйте шаг 3, при необходимости, чтобы настроиться на желаемую радиостанцию.

- Для настройки на радиостанцию со слабым сигналом коротко нажимайте кнопку **SEARCH** **◀** или **▶**.

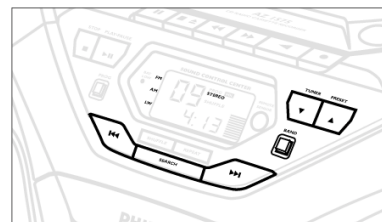

## Улучшение радиоприема:

- Для **FM**, выдвиньте телескопическую антенну. Наклоняйте и поворачивайте ее. Уменьшайте ее длину, если сигнал очень силен (слишком близко от передатчика).
- Для **MW (AM или LW)**, аппарат оснащен встроенной антенной. Ориентируйте эту антенну, поворачивая сам аппарат.

## Предустановка радиостанций

Вы можете сохранить в памяти аппарата до 30 радиостанций.

### 1. Настройтесь на желаемую радиостанцию (см. **Настройка на радиостанцию**).

### 2. Нажмите кнопку **PROG**, чтобы активировать предустановку.

= Дисплей: мерцает индикатор **PROG**.

### 3. Нажатием кнопки **PRESET** **▲** или **▼** выберите желаемый номер предустановки от 1 до 30 для данной станции.

### 4. Снова нажмите кнопку **PROG**, чтобы подтвердить выбор.

= Дисплей: индикатор **PROG** исчезнет, появится индикация частоты и номер предустановки.

### 5. Повторите вышеуказанные четыре процедуры для предустановки остальных радиостанций.

- Вы можете переписать предустановленную станцию, сохранив на ее месте другую частоту.

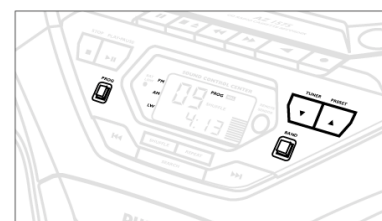

## Настройка на предустановленную радиостанцию

Нажатием кнопки **TUNER PRESET** **▲** или **▼** выберите желаемый номер предустановки.

### Изменение интервала настройки (только для некоторых версий)

В Северной и Южной Америке интервал настройки между соседними каналами в диапазонах AM (MW) и FM составляет, соответственно, **10 кГц** и **100 кГц**. В остальных странах мира этот шаг составляет **9 кГц** и **50 кГц**. Интервал настройки по умолчанию должен быть установлен для вашей области.

1. Убедитесь в том, что устройство находится в положении **TAPE/OFF** и выключено.
2. *Чтобы выбрать 9 кГц:* Одновременно, нажмите кнопки **PROG** и **REPEAT** на устройстве.
3. Переключите устройство в режим **TUNER**, и затем отпустите все кнопки.
  - *Чтобы выбрать 10 кГц:* Повторите процедуры шагов 1-3, но в шаге 2, одновременно, нажмите кнопки **PROG** и **TUNING** ►► на устройстве.
- При настройке на радиостанцию, на дисплее появляется индикация шага настройки **9** или **10**.
- При изменении интервала настройки все предустановленные станции удаляются, и возникает необходимость повторного программирования.

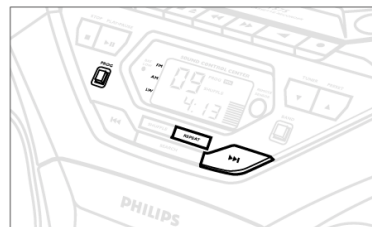

### Воспроизведение CD

1. Выберите источник **CD**.
2. Нажмите кнопку **OPEN•CLOSE**, чтобы открыть дископриемник.
  - = Дисплей: при открытии дископриемника появляется индикация **CD OPEN**.
3. Вставьте CD или CD-R(W) маркированной стороной вверх, и нажмите кнопку **OPEN•CLOSE**, чтобы закрыть дископриемник.
  - = Дисплей: как только CD-плеер начнет сканирование содержимого CD, появляется индикация **15C**, затем на дисплее появится индикация общего числа дорожек и времени воспроизведения.
  - = Дисплей: при вставке незавершенного CD-R(W), на дисплее появится индикация **15C**.
4. Нажмите кнопку **PLAY•PAUSE** ►|| (или кнопку ►|| на пульте ДУ), чтобы включить воспроизведение.
  - = Дисплей: Номер текущей дорожки и истекшее время ее воспроизведения – в режиме воспроизведения CD.
5. Чтобы включить паузу воспроизведения, нажмите кнопку **PLAY•PAUSE** ►||.
  - Чтобы возобновить воспроизведение, снова нажмите кнопку **PLAY•PAUSE** ►||.
  - = Дисплей: истекшее время мерцает в режиме паузы воспроизведения.
6. Чтобы остановить воспроизведение CD, нажмите кнопку **STOP**.

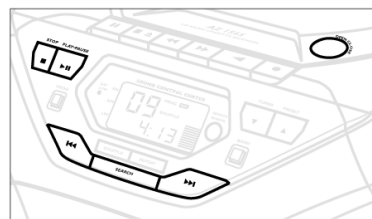

**Примечание:** воспроизведение CD будет также остановлено, если:

- открыта дверца дископриемника;
- воспроизведение CD достигло конца (если только не выбран режим **REPEAT ALL**);
- вы выбрали другой источник звука: **TAPE/TUNER**.

# CD-ПЛЕЙЕР

## Выбор дорожек

- Нажатием кнопки **SEARCH** ◀◀ или ▶▶ на корпусе аппарата (или кнопки ◀ и ▶ на пульте ДУ) выведете номер желаемой дорожки на дисплей.
- Если вы быстро выбираете номер желаемой дорожки сразу после вставки CD или в режиме паузы, вам потребуется нажать кнопку **PLAY•PAUSE** ▶|| (или кнопку ▶|| на пульте ДУ), чтобы включить воспроизведение.

## Поиск фрагмента в дорожке

1. Нажмите и удерживайте кнопку **SEARCH** ◀◀ или ▶▶ (или кнопку ◀◀ или ▶▶ на пульте ДУ).  
= Включится ускоренное воспроизведение CD с низкой громкостью.
2. При обнаружении желаемого фрагмента, отпустите кнопку **SEARCH** ◀◀ или ▶▶.  
- Возобновится нормальное воспроизведение.

**Примечание:** В режиме воспроизведения CD-программы или в активном режиме **SHUFFLE/REPEAT** поиск может осуществляться только в пределах одной дорожки.

## Режимы воспроизведения: SHUFFLE и REPEAT

Вы можете выбирать и переключать различные режимы воспроизведения до или в процессе текущего воспроизведения. Данные режимы могут объединяться с режимом CD-программы.

**SHUFFLE** – воспроизведение всего CD/программы в произвольном порядке

**SHUFFLE** и **REPEAT ALL** – непрерывное воспроизведение всего CD/программы в произвольном порядке

**REPEAT ALL** – повтор всего CD/программы

**REPEAT** и **SHUFFLE REPEAT** – непрерывное воспроизведение текущей (произвольной) дорожки

1. Выберите желаемый режим нажатием кнопки **SHUFFLE** или **REPEAT** до или в процессе текущего воспроизведения.
  2. Нажмите кнопку **PLAY•PAUSE** ▶|| (или кнопку ▶|| на пульте ДУ), чтобы включить воспроизведение, если плеер находится в режиме останова.
  - При выборе режима **SHUFFLE** воспроизведение начинается незамедлительно.
  3. Для возврата к нормальному воспроизведению нажимайте соответствующую кнопку **SHUFFLE** или **REPEAT** до тех пор, пока с дисплея не исчезнет индикация установленного режима **SHUFFLE/REPEAT**.
- Вы можете, также, нажать кнопку **STOP** 7, чтобы отменить текущий режим воспроизведения.

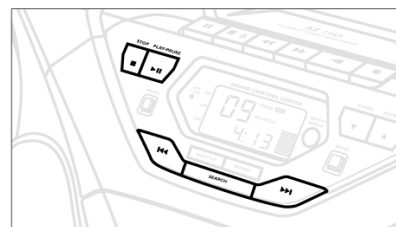
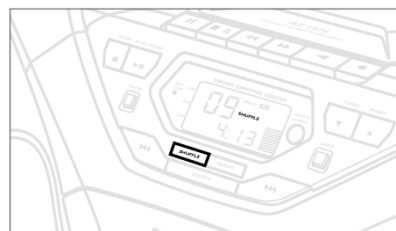



## Программирование номеров дорожек

В режиме останова вы можете выбирать и сохранять желаемые дорожки диска в требуемом порядке. При желании, одну дорожку можно запрограммировать несколько раз. Всего в памяти может быть сохранено до 20 дорожек.

1. Используя кнопки **SEARCH** ◀ и ▶ на корпусе аппарата (или кнопки ◀ и ▶ на пульте ДУ), выберите номер желаемой дорожки.
2. Нажмите кнопку **PROG**.
  - = Дисплей: **PROG** и выбранный номер дорожки. Коротко мелькнет индикатор *PR OG*.
  - = Если вы попытаетесь выполнить программирование, не занеся предварительно номер дорожки, то на дисплее появляется индикатор *SEL*.
3. Повторяйте шаги 1-2 для выбора и сохранения в памяти всех желаемых дорожек.
  - = При попытке запрограммировать более 20 дорожек, на дисплее появится индикация *FULL*.
4. Чтобы включить воспроизведение вашей CD-программы, нажмите кнопку **PLAY•PAUSE** ▶|| (или кнопку ▶|| на пульте ДУ).
  - = При выборе дорожек во время воспроизведения диска, сначала нажмите кнопку **STOP** 7, затем кнопку **PLAY•PAUSE** ▶||.

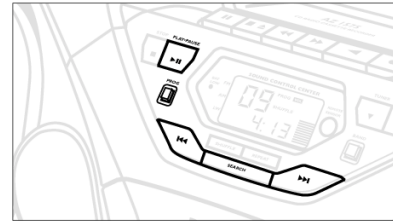

## Обзор программы

В режиме останова или воспроизведения нажмите и удерживайте кнопку **PROG** до тех пор, пока на дисплее не будут последовательно показаны все ваши сохраненные дорожки.

## Удаление программы

Вы можете удалить программу:

- нажатием кнопки **STOP** 7 в режиме останова;
- двойным нажатием кнопки **STOP** 7 в режиме воспроизведения;
- На дисплее коротко мелькнет надпись *PR OG*, индикация **PROG** исчезнет.

Программа также удаляется при:

- открытии крышки дископриемника;
- выборе другого источника звука: **TAPE/TUNER**.

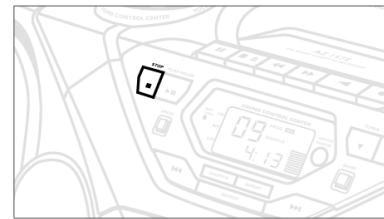

## Уход за CD-плеером и дисками

- Если CD-плеер не может читать диски, используйте повсеместно продающиеся чистящие диски для очистки линзы, прежде чем обращаться за ремонтом. Остальные способы очистки могут повредить линзу плеера.
- Не допускается прикасаться к линзе CD-плеера!
- Резкая смена окружающей температуры может привести к конденсации влаги на линзе CD-плеера. В этом случае, воспроизведение будет невозможно. Не пытайтесь протирать линзу. Просто оставьте аппарат в теплом помещении до тех пор, пока влага не испарится.
- Всегда держите дископриемник закрытым, во избежание попадания пыли на линзу.

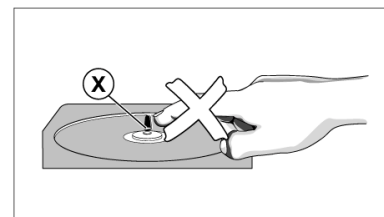

- Чтобы извлечь диск из футляра, нажмите на центральный выступ футляра, одновременно поднимая диск за кромки. Во избежание образования царапин и попадания пыли на диск, всегда кладите диск в футляр по окончании его воспроизведения.
- Протирать диск следует в радиальном направлении от центра к кромке, используя мягкую, не оставляющую ворса, ткань. Не используйте чистящих жидкостей, они могут повредить диск.
- *Никогда* не пишите на диске и не приклеивайте к нему стикеров.

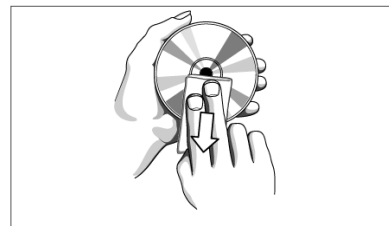

## Воспроизведение кассет

1. Выберите источник **TAPE**.  
= В режиме кассеты на дисплее будет отображаться индикация **TAPE**.
  2. Нажмите кнопку **OPEN•STOP** ▲ ■, чтобы открыть кассетоприемник.
  3. Вставьте записанную кассету и закройте кассетоприемник.
  4. Нажмите кнопку **PLAY** ◀, чтобы включить воспроизведение.
  5. Чтобы включить паузу, нажмите кнопку **PAUSE** ■■. Чтобы возобновить воспроизведение, снова нажмите данную кнопку.
  6. Чтобы перемотать ленту вперед или назад, нажмите кнопку **SEARCH** ◀◀ или ▶▶.
  7. Чтобы остановить ленту, нажмите кнопку **OPEN•STOP** ▲ ■.
- В конце кассеты кнопки автоматически освобождаются, за исключением кнопки **PAUSE** ■■.

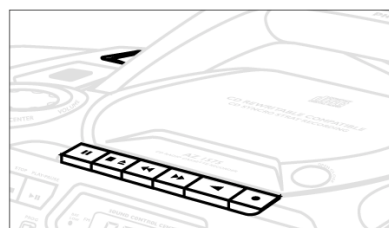

## ОБЩАЯ ИНФОРМАЦИЯ О ЗАПИСИ

- Выполнение записи разрешается только в том случае, если это не нарушает законов об авторских правах.
- Данная дека не пригодна для записи кассет типов CHROME (IEC II) и METAL (IEC IV). Используйте для записи только кассеты типа NORMAL (IEC I) с невыломанными предохранительными упорами.
- Оптимальный уровень записи устанавливается автоматически. Настройка средств управления **VOLUME**, **INCREDIBLE SURROUND** и **DBV** не влияет на качество записи.
- В самом начале и в конце ленты запись не будет осуществляться в течение 7 секунд, пока не закончится прохождение ракорда ленты.
- Чтобы защитить запись передней стороны кассеты от случайного стирания, извлеките ее и выломайте левый предохранительный упор. Запись на эту сторону станет невозможна. Однако, если вы снова пожелаете восстановить возможность записи на эту сторону, закройте отверстие кусочком клейкой ленты.

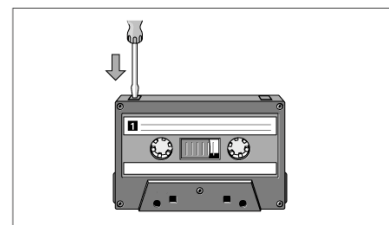

## Синхронная перезапись CD

1. Выберите источник **CD**.
2. Вставьте CD и, при желании, запрограммируйте требуемые дорожки.
3. Нажмите кнопку **OPEN•STOP** ▲ ■, чтобы открыть кассетоприемник.
4. Вставьте пригодную кассету в кассетную деку, и закройте кассетоприемник.

5. Нажмите кнопку **RECORD ●**, чтобы включить запись.
  - Воспроизведение CD-программы начнется автоматически с самого начала. Отдельно включать воспроизведение CD не требуется.

## Выбор и запись отдельного фрагмента дорожки

- Нажмите и удерживайте кнопку **SEARCH ◀▶** (или кнопку **◀▶** на пульте ДУ).
  - При обнаружении желаемого фрагмента, отпустите кнопку **SEARCH ◀▶** (или **◀▶**).
  - Чтобы включить паузу, нажмите кнопку **PLAY•PAUSE ▶||** (или кнопку **▶||** на пульте ДУ).
  - Запись начнется непосредственно с установленной точки дорожки, когда вы нажмете кнопку **RECORD ●**.
6. Чтобы включать паузы при записи, нажимайте кнопку **PAUSE ||**. Для возобновления записи снова нажимайте кнопку **PAUSE ||**.
  7. Чтобы остановить запись, нажмите кнопку **OPEN•STOP ▲■**.

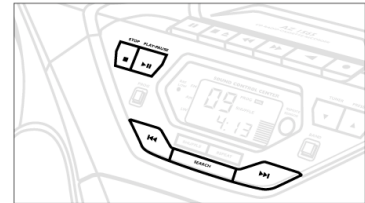

## Запись радиопрограммы

1. Настройте тюнер на желаемую радиостанцию (см. Настройка на радиостанцию).
2. Нажмите кнопку **OPEN•STOP ▲■**, чтобы открыть кассетоприемник.
3. Вставьте пригодную кассету в деку и закройте кассетоприемник.
4. Нажмите кнопку **RECORD ●**, чтобы начать запись.
5. Чтобы включать паузы при записи, нажимайте кнопку **PAUSE ||**. Для возобновления записи снова нажимайте кнопку **PAUSE ||**.
6. Чтобы остановить запись, нажмите кнопку **OPEN•STOP ▲■**.

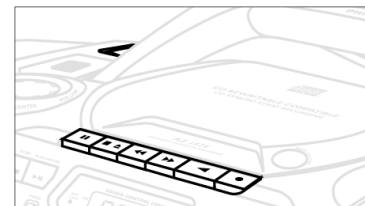

## Обслуживание кассетной деки

С целью обеспечения оптимального качества записи и воспроизведения кассет, очищайте части А, В и С, показанные на рисунке, примерно каждые 50 часов эксплуатации деки или один раз в месяц. Используйте ватный тампон, слегка смоченный в спирте, или специальную чистящую жидкость для головок при очистке деки.

1. Откройте кассетоприемник нажатием кнопки **OPEN•STOP ▲■**.
2. Нажмите кнопку **PLAY ◀** и очистите резиновый прижимной ролик С.
3. Нажмите кнопку **PAUSE ||** и очистите магнитные головки А, а также ось В.
4. После очистки нажмите кнопку **OPEN•STOP ▲■**.

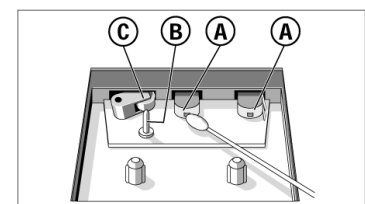

**Примечание:** Очистку головок можно также выполнить однократным воспроизведением стороны чистящей кассеты.

# ПОИСК НЕИСПРАВНОСТЕЙ

При возникновении неисправности, сначала попытайтесь устранить ее, следуя приведенным ниже рекомендациям. Если этим проблемы решить не удалось, обратитесь к вашему дилеру или в сервис-центр.

**ВНИМАНИЕ:** Не открывайте корпуса аппарата, это может привести к поражению током. Ни при каких условиях не пытайтесь отремонтировать аппарат самостоятельно, это лишит вас права на гарантийное обслуживание.

## ПРОБЛЕМА

- ВОЗМОЖНАЯ ПРИЧИНА
- РЕШЕНИЕ

### Отсутствует звук/питание

- Не отрегулирована громкость
- Отрегулируйте громкость регулятором VOLUME
- Подключены наушники
- Отключите наушники
- Неплотно подключен шнур питания
- Плотно подключите шнур питания

### Сильные помехи/шум при радиоприеме

- Электрическая интерференция: аппарат находится слишком близко к ТВ, ВМ или компьютеру
- Увеличьте это расстояние

### Слабый радиоприем

- Слабый радиосигнал
- FM: Ориентируйте телескопическую антенну FM, добиваясь оптимального приема

### Индикация $\frac{CD}{15C}$

- CD сильно поцарапан или загрязнен
- Замените/очистите CD, см. Обслуживание
- Конденсация влаги на линзе
- Дождитесь испарения влаги

### Индикация $\frac{CD}{15C}$

- CD-R(W) пуст или незавершен
- Используйте завершенные CD-R(W)

## Пропуск дорожек CD

- CD поврежден или загрязнен
- Замените или очистите CD
- Активен режим SHUFFLE или PROGRAM
- Выключите режим SHUFFLE/PROGRAM

## Низкое качество звучания кассеты

- Пыль и грязь на головках и т.д.
- Очистите детали кассетной деки, см. Обслуживание
- Использование несовместимого типа кассеты (METAL или CHROME).
- Используйте только кассеты типа NORMAL (IEC I) для записи.

## Запись не включается

- Выломан предохранительный упор(ы) кассеты
- Закройте отверстие кусочком клейкой ленты.

## Не работает пульт ДУ

- Разрядились батарейки
- Вставьте новые батарейки
- Неправильно вставлены батарейки
- Правильно вставьте батарейки
- Слишком велико расстояние/угол от пульта до аппарата
- Уменьшите расстояние/угол

## Информация по защите окружающей среды

Упаковка аппарата содержит только необходимые составные части. Мы постарались, чтобы упаковочный материал можно было легко разделить на три категории: картон (коробка), пенопласт (вставка), полиэтилен (мешки, защитная пленка).

**Ваш аппарат содержит материалы, поддающиеся повторной переработке в условиях специализированного предприятия. Пожалуйста, соблюдайте местные нормы по утилизации упаковочных материалов, разрядившихся батареек и устаревшего оборудования.**