

CD Radio Cassette Recorder

AZ 1565

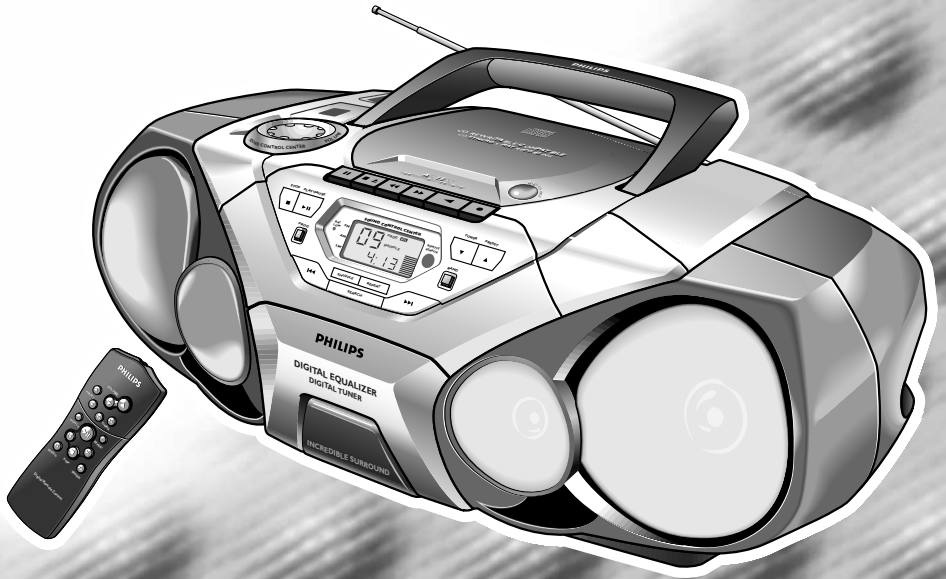

Let's make things better.



PHILIPS

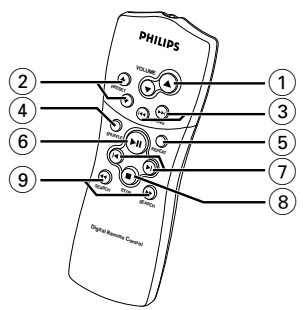
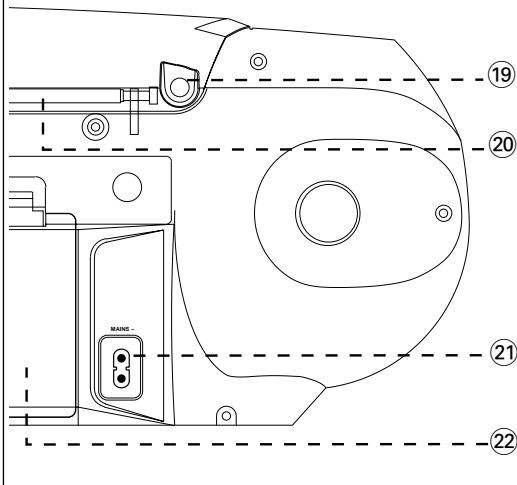
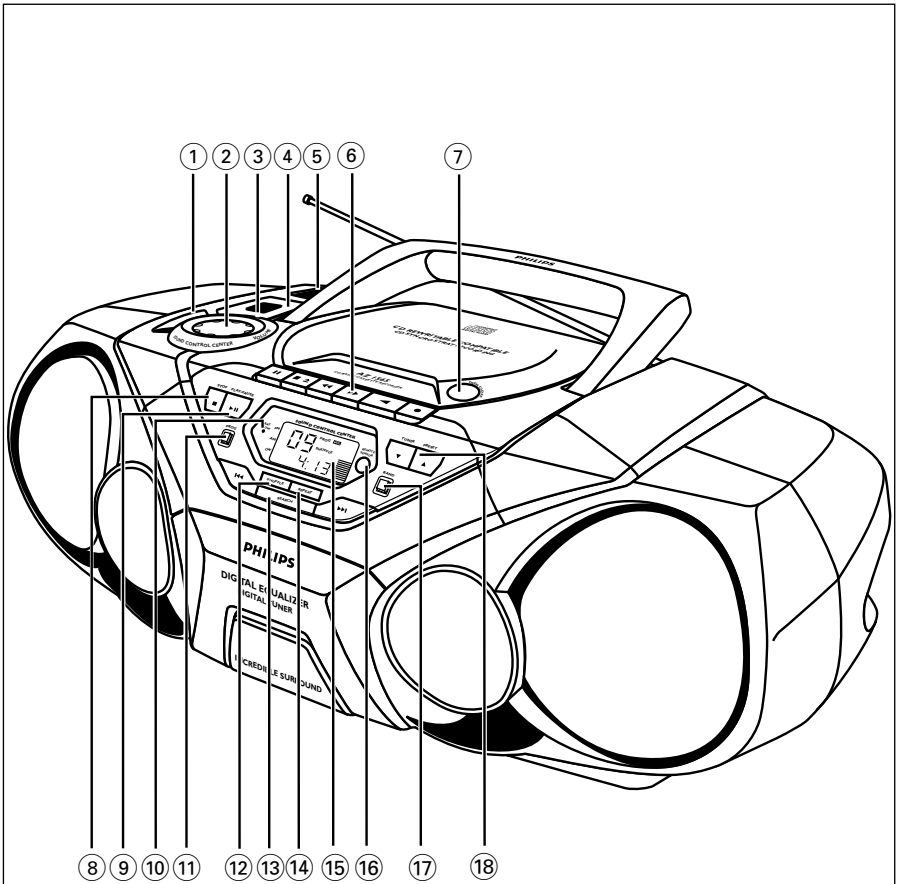

КНОПКИ УПРАВЛЕНИЯ

ВЕРХНЯЯ И ПЕРЕДНЯЯ ПАНЕЛИ

- ① **DIGITAL EQUALIZER** – для выбора громкости или различной частоты для регулировки: громкость, бас, средние и высокие частоты.
- ② **VOLUME/SOUND CONTROL CENTER** – для регулировки уровня громкости и установок цифрового компенсатора
- ③ **DIGITAL DBB (Dynamic Bass Boost)** – для усиления басов
- ④ **INCREDIBLE SURROUND** – для создания супеподчеркнутого стереозвучания
- ⑤ **Переключатель POWER** – для выбора источника звука в режимах CD/TUNER/TAPE, а также для выключения устройства
- ⑥ **Кнопки МАГНИТОФОНА:**
RECORD ● – для начала записи
PLAY ◀ – для начала проигрывания
SEARCH ◀◀, ▶▶ – для быстрой перемотки кассеты вперед/перемотки назад
OPEN-STOP ▲■ – для открытия кассетного отделения;
– для остановки кассеты
PAUSE ■■ – для прерывания записи или проигрывания
- ⑦ **OPEN•CLOSE** – для открытия/закрытия отделения CD
- ⑧ **STOP ■** – для остановки проигрывания CD или стирания программы CD
- ⑨ **PLAY•PAUSE ▶▶■** – для начала или прерывания проигрывания CD
- ⑩ **BATT LOW** – для показа разряда батарей
- ⑪ **PROG** – CD: для программирования звуковых дорожек и просмотра программы;
Радиоприемник: для программирования радиостанций
- ⑫ **SHUFFLE** – для проигрывания звуковых дорожек CD в случайной последовательности
- ⑬ **SEARCH ◀◀, ▶▶**
РАДИОПРИЕМНИК: - (вниз, вверх) для настройки на радиостанции;
CD: - для поиска в направлении назад или вперед в пределах определенной звуковой дорожки;
- для перехода на начало данной/предыдущей/последующей звуковой дорожки
- ⑭ **REPEAT** – для повторения звуковой дорожки/программы CD/всего CD

- ⑮ **Дисплей** – для показа статуса устройства
- ⑯ **REMOTE SENSOR** – инфракрасный сенсор для дистанционного управления
- ⑰ **BAND** – для выбора диапазона волн
- ⑱ **TUNER PRESET ▼, ▲** – для выбора запрограммированной станции радиоприемника (вниз, вверх)

ЗАДНЯЯ ПАНЕЛЬ

- ⑲  – гнездо 3,5 мм для наушников
- ⑳ **Телескопическая антенна** – для улучшения приема диапазона FM
- ㉑ **AC MAINS** – гнездо для сетевого провода
- ㉒ **Крышка отделения для батарей**

ДИСТАНЦИОННОЕ УПРАВЛЕНИЕ

- ① **VOLUME ▲, ▼** – для регулировки уровня громкости
- ② **PRESET ▲, ▼** (вверх, вниз) – для выбора запрограммированной радиостанции
- ③ **TUNING ◀◀, ▶▶** (вниз, вверх) – для настройки на радиостанции
- ④ **SHUFFLE** – для проигрывания звуковых дорожек CD в случайной последовательности
- ⑤ **REPEAT** – для повторения звуковой дорожки/программы CD/всего CD
- ⑥ **▶▶■** – для начала проигрывания CD/для прерывания проигрывания CD
- ⑦ **◀, ▶■** – для перехода на начало данной/предыдущей/последующей звуковой дорожки
- ⑧ **STOP ■** – для остановки проигрывания CD или стирания программы CD
- ⑨ **SEARCH ◀◀, ▶▶** – для поиска в пределах данной звуковой дорожки/CD в направлении назад или вперед

По возможности пользуйтесь питанием от сети, если вы хотите продлить срок использования батарей. Перед тем, как вставить батареи, проверьте, отсоединен ли сетевой провод от устройства и настенной розетки.

БАТАРЕИ (ПО ОПЦИИ)

- Откройте отделение для батарей и вставьте шесть батарей типа **R-20, UM-4** или **D-cells** (по возможности щелочные), соблюдая правильную полярность в соответствии с обозначениями символов «+» и «-», как показано внутри отделения для батарей.

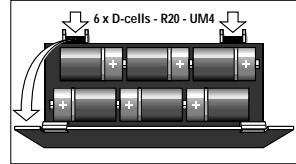

Датчик дистанционного управления (поставляется в комплекте)

Откройте отделение для батарей и вставьте две батареи типа **AAA, R03** или **UM1** (по возможности щелочные).

- Закройте крышку отделения для батарей, проверив, что батареи правильно и надежно установлены на место. Теперь устройство готово к работе.
 - Если горит надпись **BATT LOW**, то это свидетельствует о том, что батареи начинают разряжаться.
 - Индикатор **BATT LOW** может погаснуть, если батареи слишком слабые.

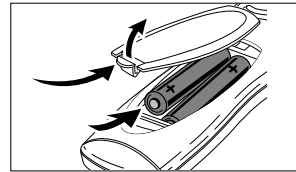

– *Неправильное использование батарей может привести к утечке электролита и повреждению отделения, или же к взрыву батарей. Следовательно:*

- *Не пользуйтесь одновременно батареями различных типов: например, щелочными и цинково-карбонатными. Для устройства следует пользоваться батареями одинакового типа.*
- *При вставлении новых батарей не пытайтесь смешивать старые батареи с новыми.*
- *Удалите батареи, если вы не будете пользоваться устройством на протяжении длительного времени.*
- *Батареи содержат химические вещества, поэтому их следует выбрасывать соответствующим образом.*

ИСПОЛЬЗОВАНИЕ ПИТАНИЯ АС (ПЕРЕМЕННОГО ТОКА)

- Проверьте, соответствует ли напряжение местной сети значению, **указанному на типовой таблице, находящейся на задней стороне устройства**. Если это значение не соответствует указанному, проконсультируйтесь с вашим дилером или ремонтной мастерской.
- Если ваше устройство снабжено селектором напряжения, то следует установить этот селектор на значение, соответствующее напряжению местной сети.
- Подсоедините сетевой провод к настенной розетке; таким образом устройство готово к использованию.
- Для того, чтобы полностью отключить устройство, следует отсоединить сетевую вилку от настенной розетки.

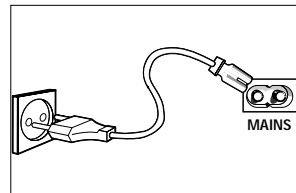

ВКЛЮЧЕНИЕ И ВЫКЛЮЧЕНИЕ

- Установите переключатель **POWER** в нужное положение источника звука: **CD, TUNER** или **TAPE**.
- Устройство выключено, если переключатель **POWER** находится в положении **TAPE/OFF** и ни одна из кнопок кассетного отделения не нажата.
- Громкость, установки звука и запрограммированные станции радиоприемника сохраняются в памяти устройства.

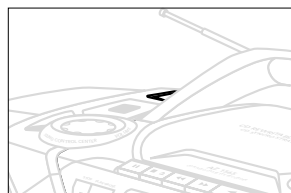

РЕГУЛИРОВКА ГРОМКОСТИ И ЗВУКА

1. Поверните ручку **VOLUME/ SOUND CONTROL CENTER** на устройстве в направлении по часовой стрелке для того, чтобы увеличить громкость, или в направлении против часовой стрелки для того, чтобы уменьшить громкость (или же нажмите кнопку **VOLUME ▲** или **▼** на датчике дистанционного управления).
 - На дисплее показывается индикация уровня громкости **VOL** и цифра от 0 до 32.
2. Для того, чтобы отрегулировать басовые звуки, средний и высокий уровень частоты, нажмите кнопку **DIGITAL EQUALIZER** один или несколько раз до тех пор, пока на дисплее не будет показана нужная опция. Во время показа опции поверните ручку **VOLUME/ SOUND CONTROL CENTER** для того, чтобы увеличить или уменьшить нужную частоту (от -5 до максимум +5).
 - Таким же образом может быть отрегулирована и функция **VOLUME** в диапазоне 0–32.
3. Нажмите кнопку **DIGITAL DBB** для того, чтобы включить или выключить динамическое басовое усиление.
 - Если эта функция включена, то надпись **DIGITAL DBB** загорается.
4. Нажмите кнопку **INCREDIBLE SURROUND** для того, чтобы включить или выключить эффект окружающего звука.
 - Если эта функция включена, то загорается **INCREDIBLE SURROUND**.

Примечание: Эффект **INCREDIBLE SURROUND** может изменяться в зависимости от различных типов музыки.

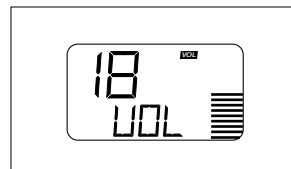
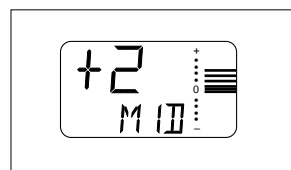
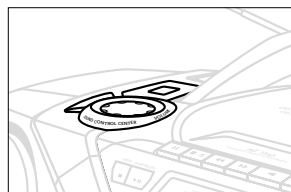

ОБЩАЯ ИНФОРМАЦИЯ

Общий уход

- Предохраняйте устройство, батареи, CD или кассеты от попадания влаги, дождя, песка или от чрезвычайно высокой температуры, вызванной отопительным оборудованием или прямым солнечным светом.
- Для чистки устройства следует пользоваться мягкой, слегка увлажненной замшей. Не пользуйтесь никакими средствами для чистки, содержащими алкоголь, аммиак, бензол или абразивные вещества, т.к. они могут повредить корпус устройства.

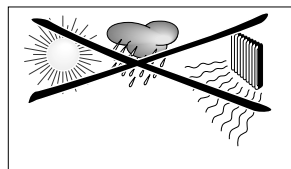

Информация по безопасности

- Установите устройство на прочной, ровной поверхности, таким образом, чтобы оно не качалось. Убедитесь в том, что обеспечена достаточная вентиляция для того, чтобы предотвратить устройство от перегрева.
- Механические части устройства состоят из самосмазывающихся подшипников, смазывать их не следует.



Настройка на радиостанции

1. Выберите источник звука **TUNER**.

→ На дисплее кратковременно показывается FM , а затем – частота радиостанции.

2. Нажмите кнопку **BAND** один или несколько раз для того, чтобы выбрать нужный вам диапазон волн.

3. Нажмите кнопку **SEARCH** \lll или \ggg (кнопку **TUNING** \lll или \ggg на датчике дистанционного управления) и отпустите ее, когда частота на дисплее начнет постоянно изменяться.

→ Радиоприемник автоматически настраивается на радиостанцию с достаточной силой сигнала. Во время автоматической настройки на дисплее показывается Scr h .

→ Если радиостанция диапазона FM принимается в режиме стерео, то показывается надпись **stereo**.

4. При необходимости повторите шаг 3 до тех пор, пока вы не найдете нужную вам радиостанцию.

• Для того, чтобы настроиться на радиостанцию со слабым сигналом, нажмите кнопку **SEARCH** \lll или \ggg кратковременно, несколько раз, до тех пор, пока не будет достигнут оптимальный прием.

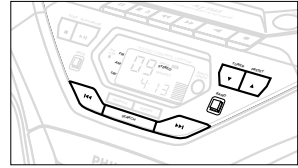

Для того, чтобы улучшить радиоприем:

- Для диапазона **FM** вытяните телескопическую антенну. Наклоните и поверните антенну. Уменьшите длину антенны в том случае, если сигнал слишком сильный (слишком близко от транслятора).
- Для диапазона **MW/LW** устройство снабжено встроенной антенной, следовательно, телескопическая антенна не нужна. Установите положение антенны посредством поворота всего устройства.

Программирование радиостанций

Вы можете занести в память всего не более 30 радиостанций.

1. Настройтесь на нужную вам радиостанцию (см. раздел «Настройка на радиостанции»).

2. Нажмите кнопку **PROG** для того, чтобы включить программирование.

→ Дисплей: мигает надпись **prog**.

3. Нажмите кнопку **PRESET** \blacktriangle или \blacktriangledown один или несколько раз для того, чтобы задать номер радиостанции от 1 до 30.

4. Нажмите кнопку **PROG** еще раз для того, чтобы подтвердить установку.

→ Дисплей: надпись **prog** исчезает, показывается номер программирования и частота запрограммированной радиостанции.

5. Повторите вышеописанные шаги для того, чтобы занести в память другие радиостанции.

• Вы можете переписать запрограммированную радиостанцию, занеся на ее место другую частоту.

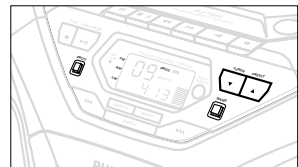

Настройка на запрограммированные станции

Нажмите кнопку **TUNER PRESET** \blacktriangledown или \blacktriangle до тех пор, пока на дисплее не будет показана нужная вам запрограммированная станция.

Изменение шага настройки (только для некоторых версий)

В странах Северной и Южной Америки шаг частоты между соседними каналами в диапазонах MW (LW) и FM составляет соответственно **10 КГц** и **100 КГц**. В остальных странах мира этот шаг составляет соответственно **9 КГц** и **50 КГц**. Обычно шаг частоты устанавливается для вашей территории в заводских условиях.

1. Проверьте, что устройство установлено в положение **TAPE/OFF** и выключено.
2. Для того, чтобы выбрать **9 КГц**: Одновременно нажмите кнопки **PROG** и **REPEAT** на устройстве.
3. Переключите устройство в положение **TUNER** и затем отпустите кнопки.
 - Для того, чтобы выбрать **10 КГц**: Повторите шаги 1–3, однако в шаге 2 одновременно нажмите кнопки **PROG** и **TUNING ►►** на устройстве.
 - При настройке на радиостанции на дисплее показывается настройка в шагах **9** или **10**.
 - Изменение шага настройки повлияет на все запрограммированные радиостанции и может возникнуть необходимость заново запрограммировать эти станции.

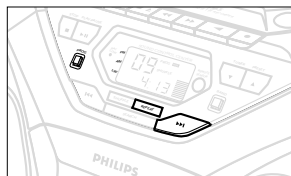
**Проигрывание CD**

1. Выберите источник **CD**.
2. Нажмите кнопку **OPEN-CLOSE** для того, чтобы открыть крышку отделения CD.
 - Дисплей: если вы открыли крышку отделения CD, то на дисплее появляется надпись $\frac{CD}{OPEN}$.
3. Вставьте CD или CD-R(W) печатной стороной вверх и нажмите кнопку **OPEN-CLOSE** для того, чтобы закрыть крышку отделения CD.
 - Дисплей: когда проигрыватель CD сканирует содержание CD, на дисплее появляется надпись $\frac{CD}{15C}$. Затем показывается общее количество звуковых дорожек и время проигрывания.
 - Дисплей: если CD R(W) не завершен, то на дисплее показывается надпись $\frac{CD}{15C}$.
4. Нажмите кнопку **PLAY-PAUSE ►||** (кнопку **►||** на датчике дистанционного управления) для того, чтобы начать проигрывание.
 - Дисплей: во время проигрывания CD на дисплее показывается номер данной звуковой дорожки и время, прошедшее с начала проигрывания.
5. Для того, чтобы прервать проигрывание, нажмите кнопку **PLAY-PAUSE ►||**. Для того, чтобы продолжить проигрывание, следует нажать кнопку **PLAY-PAUSE ►||** еще раз.
 - При паузе проигрывания дисплей застывает и мигает время, прошедшее с начала проигрывания.
6. Нажмите кнопку **STOP ■** для того, чтобы закончить проигрывание CD.

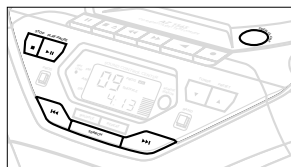

Примечание: проигрывание CD прекращается также и в следующих случаях:

- если вы откроете крышку отделения CD;
- если CD проигран до конца (за исключением того случая, если вы выбрали режим **REPEAT ALL**);
- если вы выбрали другой источник: **TAPE/TUNER**.

Выбор другой звуковой дорожки

- Нажмите кнопку **SEARCH** ◀◀ или ▶▶ на устройстве (или кнопку ◀ или ▶ на датчике дистанционного управления) один или несколько раз до тех пор, пока на дисплее не появится номер нужной вам звуковой дорожки.
- Если вы выбрали номер звуковой дорожки сразу же после вставления CD или в положении паузы, то следует нажать кнопку **PLAY-PAUSE** ▶|| (или кнопку ▶|| на датчике дистанционного управления) для того, чтобы начать проигрывание.

Поиск пассажа в пределах определенной звуковой дорожки

1. Нажмите кнопку **SEARCH** ◀◀ или ▶▶ (или кнопку ◀◀ или ▶▶ на датчике дистанционного управления) и держите ее в нажатом состоянии.
 - При этом CD проигрывается на большей скорости и с меньшей громкостью.
2. Если вы нашли нужный пассаж, отпустите кнопку **SEARCH** ◀◀ или ▶▶.
 - Нормальное проигрывание продолжается.

Примечание:

Во время проигрывания программы CD или в том случае, если включена функция SHUFFLE/REPEAT, поиск возможен только в пределах данной звуковой дорожки.

Различные режимы проигрывания: SHUFFLE и REPEAT

Вы можете выбрать и изменить различные режимы проигрывания перед началом проигрывания или в ходе проигрывания. Режимы проигрывания могут также комбинироваться с режимом PROGRAM.

SHUFFLE - звуковые дорожки всего CD/программы проигрываются в случайной последовательности

SHUFFLE и **REPEAT ALL** - для того, чтобы постоянно повторять весь CD/программу в случайной последовательности

REPEAT ALL - для того, чтобы повторить весь CD/программу

REPEAT и **SHUFFLE REPEAT** - для непрерывного проигрывания данной (случайно выбранной) звуковой дорожки

1. Для того, чтобы выбрать нужный вам режим проигрывания, нажмите кнопку **SHUFFLE** или **REPEAT** перед началом проигрывания или в ходе проигрывания до тех пор, пока на дисплее не появится нужная вам функция.
2. Нажмите кнопку **PLAY-PAUSE** ▶|| (или кнопку ▶|| на датчике дистанционного управления) для того, чтобы начать проигрывание в положении STOP.
 - Если вы выбрали режим SHUFFLE, то проигрывание начнется незамедлительно.
3. Для того, чтобы вернуться к нормальному проигрыванию, нажмите кнопку **SHUFFLE** или **REPEAT** до тех пор, пока с дисплея не исчезнут различные режимы SHUFFLE/REPEAT.
 - Для того, чтобы отключить ваш режим проигрывания, вы можете также нажать кнопку **STOP** ■.

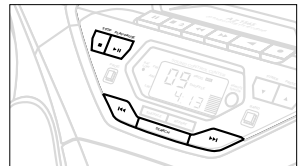
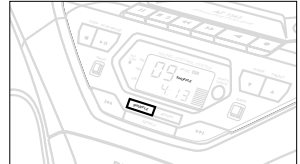

ПРОИГРЫВАТЕЛЬ CD

Программирование номеров звуковых дорожек

Выполните программирование в режиме STOP для того, чтобы выбрать и занести в память нужные вам звуковые дорожки CD в случайной последовательности. При желании любая из звуковых дорожек может быть занесена в память более одного раза. Вы можете занести в память не более 20 звуковых дорожек.

1. С помощью кнопки **SEARCH** ◀◀ или ▶▶ на устройстве (или кнопки ◀ или ▶ на датчике дистанционного управления) выберите нужный вам номер звуковой дорожки.
2. Нажмите кнопку **PROG**.
 - Дисплей: появляется надпись **PROG** и номер выбранной звуковой дорожки. Кратковременно появляется **PROG**.
 - Если вы попытаетесь выполнить программирование, не занеся предварительно номер звуковой дорожки, то на дисплее показывается надпись **SEL**.
3. Повторите шаги 1–2 для того, чтобы выбрать и занести в память все нужные вам звуковые дорожки.
 - Если вы попытаетесь запрограммировать более 20 звуковых дорожек, то на дисплее появляется надпись **FULL**.
4. Для того, чтобы начать проигрывание вашей программы CD, нажмите кнопку **PLAY-PAUSE** ▶|| (или кнопку ▶|| на датчике дистанционного управления).
 - Если вы выбрали звуковые дорожки во время проигрывания CD, то сначала следует нажать кнопку **STOP** ■, а затем кнопку **PLAY-PAUSE** ▶||.

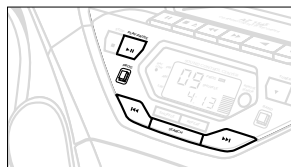

Просмотр программы

В остановленном положении или во время проигрывания нажмите кнопку **PROG** и держите ее в нажатом состоянии до тех пор, пока на дисплее не будут показаны номера всех занесенных вами в память звуковых дорожек в выбранной последовательности.

Стирание программы

Вы можете стереть программу следующим образом:

- при нажатии кнопки **STOP** ■ один раз в положении **STOP**;
- при нажатии кнопки **STOP** ■ два раза во время проигрывания.
- На дисплее кратковременно показывается надпись **PROG** и надпись **PROG** исчезает.

Программа стирается также и в следующих случаях:

- при открытии крышки отделения CD;
- при выборе другого источника звука: **TAPE/TUNER**.

Обращение с проигрывателем CD и дисками CD

- Если проигрыватель CD не может считывать диски CD соответствующим образом, перед тем, как обратиться в ремонтную мастерскую, почистите линзы с помощью имеющихся в продаже CD для чистки. Другие методы чистки могут повредить линзы.
- Запрещается трогать линзы проигрывателя CD!
- Внезапные изменения окружающей температуры могут привести к образованию конденсации и линзы вашего проигрывателя CD могут запотеть. В этом случае проигрывание CD невозможно. Не пытайтесь протереть линзы; оставьте устройство в теплом окружении до тех пор, пока влага не испарится.
- Крышка отделения CD всегда должна быть закрытой для того, чтобы в отделение CD не попадала пыль.

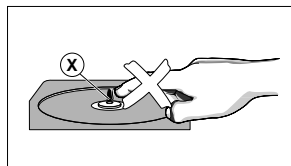
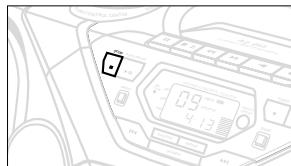

- Для того, чтобы достать CD из его футляра, при извлечении CD следует нажать на его центральную ось. Всегда извлекайте CD только за края и складывайте CD в футляры после использования во избежание образования царапин и попадания пыли.
- Чистить диски следует по прямой линии, в направлении от центра к краям, с помощью мягкой, неворсистой тряпки. Не пользуйтесь средствами для чистки, т.к. они могут повредить диск.
- *Никогда* не пишите на CD и не приклеивайте на него этикетки.

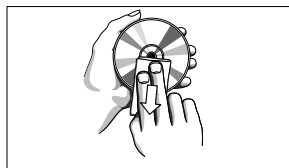

Проигрывание кассет

1. Выберите источник **TAPE**.

→ Во время работы магнитофона на дисплее показывается надпись **tape**.

2. Нажмите кнопку **OPEN-STOP** ▲ ■ для того, чтобы открыть кассетное отделение.
 3. Вставьте кассету с записью и закройте кассетное отделение.
 4. Нажмите кнопку **PLAY** ◀ для того, чтобы начать проигрывание.
 5. Для прерывания проигрывания нажмите кнопку **PAUSE** ||. Для продолжения проигрывания нажмите эту кнопку еще раз.
 6. Посредством нажатия кнопок **SEARCH** ◀◀ или ▶▶ на устройстве возможна быстрая перемотка кассеты в обоих направлениях.
 7. Для того, чтобы остановить кассету, следует нажать кнопку **OPEN-STOP** ▲ ■.
- В конце кассеты кнопки автоматически отпускаются, за исключением кнопки **PAUSE** ||, если она была нажата.

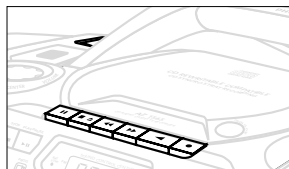

ОБЩАЯ ИНФОРМАЦИЯ О ЗАПИСИ

- Запись может быть выполнена только в том случае, если этим не нарушаются авторские или другие права третьей стороны.
- Данный магнитофон не может быть использован для записи на кассеты типа CHROME (IEC II) или METAL (IEC IV). Для записи на этом устройстве следует пользоваться только кассетами типа NORMAL (IEC I), защитные ушки которых не сломаны.
- Наилучший уровень громкости записи устанавливается автоматически. Изменение положения кнопок VOLUME, INCREDIBLE SURROUND, DIGITAL EQUALIZER или DBB не влияет на ход записи.
- В самом начале и конце кассеты на протяжении 7 секунд запись не выполняется, т.к. при этом через головки проходит ведущая лента.
- Для того, чтобы предотвратить кассету от случайного стирания, держите кассету предохраняемой от записи стороной к себе и сломайте левое ушко. Теперь запись на этой стороне кассеты невозможна. Для того, чтобы опять выполнить запись на этой стороне кассеты, следует заклеить ушко кассеты кусочком клейкой ленты.

Синхронное начало записи CD

1. Выберите источник CD.
2. Вставьте CD и при желании запрограммируйте номера звуковых дорожек.
3. Нажмите кнопку **OPEN-STOP** ▲ ■ для того, чтобы открыть кассетное отделение.

МАГНИТОФОН

4. Вставьте в кассетное отделение подходящую кассету и закройте крышку кассетного отделения.
5. Нажмите кнопку **RECORD** ● для того, чтобы начать запись.
– Проигрывание программы CD начнется автоматически с начала программы. Нет необходимости отдельно включить проигрыватель CD.

Для того, чтобы выбрать и записать определенный пассаж в пределах данной звуковой дорожки

- Нажмите кнопку **SEARCH** ◀◀ или ▶▶ (или кнопку ◀◀ или ▶▶ на датчике дистанционного управления)..
 - Если вы нашли нужный вам пассаж, отпустите кнопку **SEARCH** ◀◀ или ▶▶.
 - Для того, чтобы прервать проигрывание CD, нажмите кнопку **PLAY-PAUSE** ▶|| (или кнопку ▶|| на датчике дистанционного управления).
 - При нажатии кнопки **RECORD** ■ запись начнется точно в этой точке звуковой дорожки.
6. Для кратковременного прерывания во время записи нажмите кнопку **PAUSE** ||. Для того, чтобы продолжить запись, нажмите кнопку **PAUSE** || еще раз.
 7. Для того, чтобы прекратить запись, нажмите кнопку **OPEN-STOP** ▲ ■.

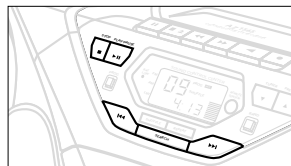

Запись с радиоприемника

1. Настройтесь на нужную радиостанцию (См. раздел «Настройка на радиостанцию»).
2. Нажмите кнопку **OPEN-STOP** ▲ ■ для того, чтобы открыть кассетное отделение.
3. Вставьте подходящую кассету в кассетное отделение и закройте крышку кассетного отделения.
4. Нажмите кнопку **RECORD** ● для того, чтобы начать запись.
5. Для кратковременной остановки нажмите кнопку **PAUSE** ||. Для того, чтобы продолжить запись, нажмите кнопку **PAUSE** || еще раз.
6. Для того, что прекратить запись, следует нажать кнопку **OPEN-STOP** ▲ ■.

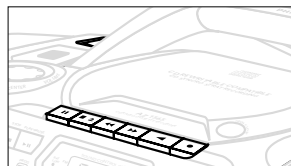

Уход за магнитофоном

Для обеспечения соответствующего качества записи и проигрывания магнитофона следует чистить показанные на рисунке части (A), (B) и (C) приблизительно каждые 50 часов работы устройства, или в среднем один раз в месяц. Для чистки кассетного отделения следует пользоваться хлопковыми тампонами, слегка смоченными в спиртолу или в специальной жидкости для чистки головок.

1. Откройте кассетное отделение путем нажатия кнопки **OPEN-STOP** ▲ ■.
2. Нажмите кнопку **PLAY** ◀ и почистите резиновые прижимные ролики (C).
3. Нажмите кнопку **PAUSE** || и почистите магнитные головки (A), а также оси (B).
4. После чистки нажмите кнопку **OPEN-STOP** ▲ ■.

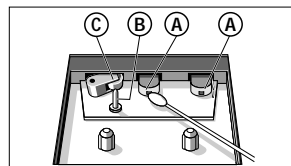

Примечание:

Чистка головок может быть выполнена также и путем одnorазового проигрывания кассеты для чистки.

В случае неисправности перед тем, как обратиться в ремонтную мастерскую, проверьте приведенные ниже советы. Если вам не удалось устранить неисправность, проконсультируйтесь с вашим дилером или ремонтной мастерской.

ПРЕДУПРЕЖДЕНИЕ: Не открывайте устройство, т.к. это может привести к удару электрическим током. Ни в коем случае не пытайтесь отремонтировать устройство самостоятельно, т.к. это лишит вас гарантии.

ПРОБЛЕМА

- ВОЗМОЖНАЯ ПРИЧИНА
- РЕШЕНИЕ

Нет звука/энергии

- Кнопка VOLUME не отрегулирована.
- Отрегулируйте VOLUME.
- Подсоединены наушники.
- Отсоедините наушники.
- Сетевой провод подсоединен ненадежно.
- Подсоедините сетевой провод переменного тока соответствующим образом.

Сильное гудение или шум при радиоприеме

- Электрическая интерференция: устройство находится слишком близко к телевизору, видеомагнитофону или компьютеру.
- Увеличьте расстояние

Плохое качество радиоприема

- Слабый радиосигнал.
- FM: Установите положение телескопической антенны FM для оптимального приема

Надпись $\frac{CD}{D} IS C$ на дисплее

- CD сильно поцарапан или загрязнен.
- Замените/почистите CD, см. раздел «Уход».
- Лазерные линзы запотели.
- Подождите, пока линзы станут чистыми.

Надпись $\frac{CD}{D} IS C$ на дисплее

- На диске CD-R(W) нет записи или диск не завершен.
- Вставьте завершенный диск CD-R(W).

CD перепрыгивает через звуковые дорожки

- CD поврежден или загрязнен.
- Замените или почистите CD.
- Включена функция SHUFFLE или PROGRAM.
- Выключите функцию SHUFFLE/PROGRAM.

Плохое качество звука при проигрывании кассеты

- Пыль или грязь на головках и т.д.
- Почистите детали магнитофона, см. раздел «Уход».
- Использование кассет несоответствующего типа (METAL или CHROME).
- Для записи пользуйтесь исключительно кассетами NORMAL (IEC I).

Запись не выполняется

- Ушки кассеты могут быть сломаны.
- Заклейте ушко кусочком клейкой ленты.

Датчик дистанционного управления работает неудовлетворительно

- Батареи разрядились.
- Вставьте свежие батареи.
- Батареи вставлены неправильно.
- Вставьте батареи правильно.
- Слишком большое расстояние /большой угол по отношению к устройству.
- Уменьшите расстояние/угол.

Информация по охране окружающей среды

Упаковка не содержит излишних упаковочных материалов. Мы сделали все возможное для того, чтобы упаковка могла быть легко разделена на три типа однородных материалов: картон (коробка), расширяющийся полистирол (буфер) и полиэтилен (мешки, защитная пенная прокладка).

Ваше устройство изготовлено из материалов, которые могут быть вторично использованы при условии, что разборка выполняется специализированным предприятием. Просим вас соблюдать постановления местных властей относительно выброса упаковочных материалов, разрядившихся батарей и вышедшего из употребления оборудования.