

CD Radio Cassette Recorder

AZ 1565

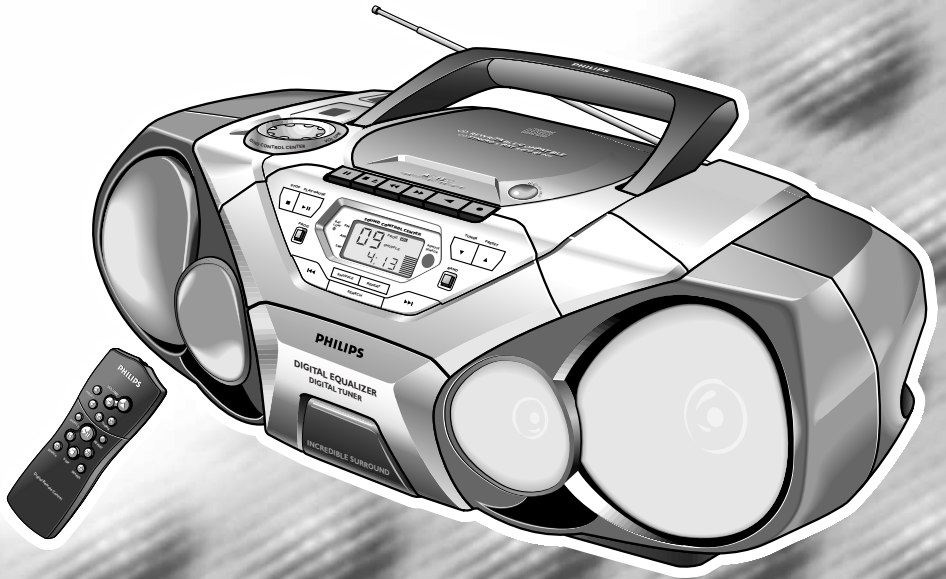

*Let's make things better.*



**PHILIPS**

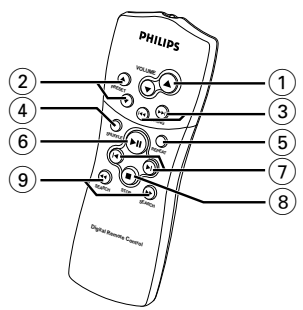
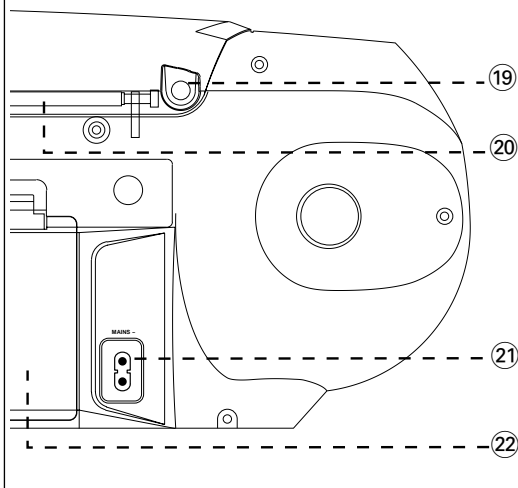
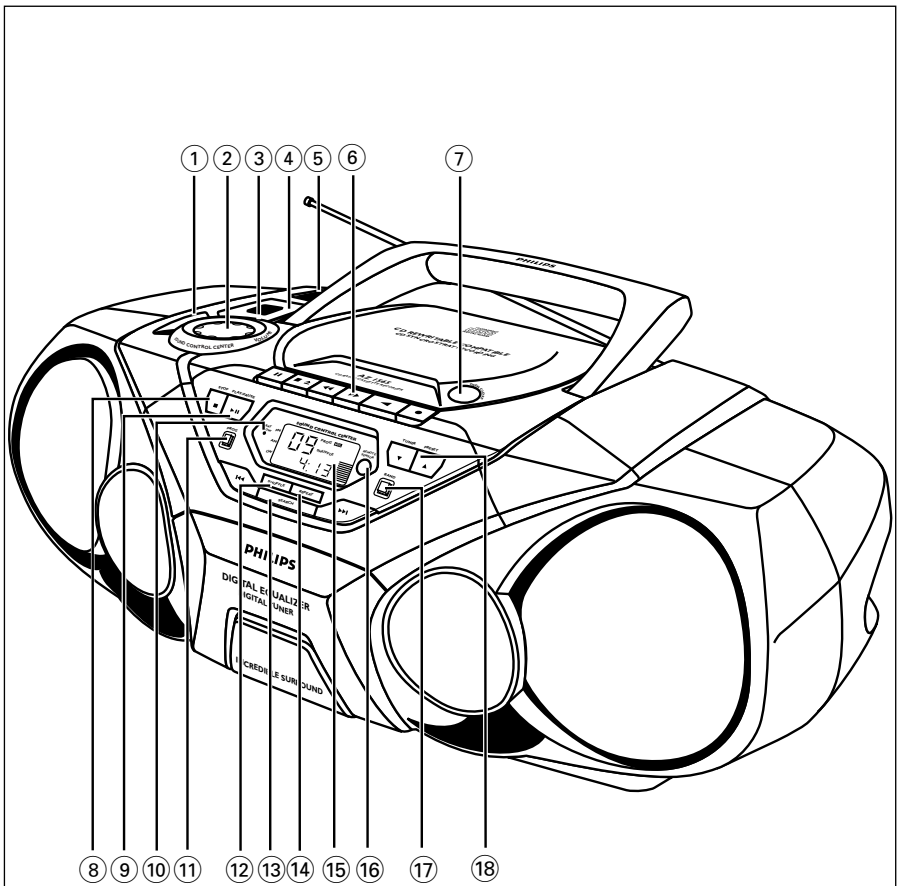

# OVLÁDACÍ TLAČÍTKA

## HORNÍ A PŘEDNÍ STRANA

- ① **DIGITAL EQUALIZER** – nastavení volby síly zvuku nebo různých frekvenčních pásem: síla zvuku, basové, střední a vysoké frekvenční pásmo
- ② **VOLUME/SOUND CONTROL CENTER** – nastavení síly zvuku a digitální regulace charakteru zvuku
- ③ **DIGITAL DBB (Dynamic Bass Boost)** – zvýraznění basových tónů
- ④ **INCREDIBLE SURROUND** – vytvoření prostorového stereofonního zvukového efektu
- ⑤ **POWER spínač** – volba některého ze zvukových zdrojů CD/TUNER/TAPE a vypnutí přístroje
- ⑥ **MAGNETOFON ovládací tlačítka:**  
**RECORD ●** – zapojení záznamu  
**PLAY ◀** – zapojení reprodukce  
**SEARCH ◀◀, ▶▶** – zrychlené převíjení pásku vpřed/zpět  
**OPEN•STOP ▲ ■** – otevření kazetového prostoru;  
– zastavení pásku  
**PAUSE II** – přerušení záznamu nebo reprodukce
- ⑦ **OPEN•CLOSE** – otevření/zavření prostoru pro CD
- ⑧ **STOP ■** – zastavení reprodukce CD a vymazání programu CD
- ⑨ **PLAY•PAUSE ▶II** – zapojení a přerušení reprodukce CD
- ⑩ **BATT LOW** – signalizuje, že napájecí články jsou slabé
- ⑪ **PROG** – CD: naprogramování skladeb a přehled programu;  
Radiopřijímač: naprogramování rozhlasových stanic
- ⑫ **SHUFFLE** – reprodukce skladeb z CD v náhodně voleném pořadí
- ⑬ **SEARCH ◀◀, ▶▶**  
TUNER: - (dolů/nahoru) ladění rozhlasových stanic  
CD: - hledání směrem zpět nebo dopředu v rámci jedné skladby;  
- postup na začátek aktuální/předcházející/následující skladby

- ⑭ **REPEAT** – opakování reprodukce jedné skladby/programu CD/celé CD
- ⑮ **Displej** – zobrazuje aktuální stav přístroje
- ⑯ **REMOTE SENSOR** – infračervený senzor dálkového ovladače
- ⑰ **BAND** – volba vlnové délky
- ⑱ **TUNER PRESET ▼, ▲** – volba naprogramované rozhlasové stanice (dolů, nahoru)

## ZADNÍ STRANA

- ⑲  – 3,5 mm přípoj sluchátek
- ⑳ **Teleskopická anténa** – zlepšení příjmu vysílání FM
- ㉑ **AC MAINS** – zásuvka síťového kabelu
- ㉒ **Viko prostoru pro napájecí články**

## DÁLKOVÝ OVLADAČ

- ① **VOLUME ▲, ▼** – nastavení síly zvuku
- ② **PRESET ▲, ▼** (nahoru, dolů) – volba naprogramované rozhlasové stanice
- ③ **TUNING ◀◀, ▶▶** (dolů, nahoru) – ladění rozhlasových stanic
- ④ **SHUFFLE** – reprodukce skladeb CD v náhodně voleném pořadí
- ⑤ **REPEAT** – opakování reprodukce jedné skladby/programu CD/celé CD
- ⑥ **▶II** – zapojení reprodukce CD/přerušení reprodukce CD
- ⑦ **◀, ▶** – postup na začátek aktuální/předcházející/následující skladby
- ⑧ **STOP ■** – zastavení reprodukce CD a vymazání programu CD
- ⑨ **SEARCH ◀◀, ▶▶** – hledání směrem zpět nebo dopředu v rámci jedné skladby/v rámci CD

Vždy, kdykoliv je to možné, napájejte přístroj ze sítě, prodloužíte tím životnost napájecích článků. Před vložením napájecích článků se přesvědčte, zda je síťový kabel odpojen jak od přístroje tak od zásuvky.

## NAPÁJECÍ ČLÁNKY (NEPATŘÍ K PŘÍSLUŠENSTVÍ)

1. Otevřete prostor pro napájecí články a vložte šest monočlánků typu **R-20**, **UM-4** nebo **D-cells** (pokud možno alkalických) se správnou polaritou, podle jejího označení „+“ a „-“.

### Dálkový ovladač (dodávaný s přístrojem)

Otevřete prostor pro napájecí články a vložte dva monočlánky typu **AAA**, **R03** nebo **UM1** (pokud možno alkalické).

2. Přesvědčte se, zda jsou napájecí články správně vloženy a zavřete víky prostoru. Přístroj je připravený na použití.

- Svítí-li kontrolka **BATT LOW**, napájecí články začínají slábnout.
- Přestane-li kontrolka **BATT LOW** svítit, napájecí články jsou vyčerpané.

– *Nesprávné zacházení s napájecími články může vést k tomu, že z nich vyteče elektrolyt, způsobí korozi prostoru pro napájecí články nebo dokonce může dojít k rozpuknutí monočlánků. Proto:*

- *Nepoužívejte současně různé typy napájecích článků – alkalické a karbonátové. Do přístroje vkládejte vždy napájecí články stejného typu.*
- *Při výměně napájecích článků nikdy nepoužívejte současně staré a nové napájecí články.*
- *Nebudete-li přístroj delší dobu používat, vyjměte napájecí články z přístroje.*
- ***Napájecí články obsahují chemikálie, proto je odhazujte do nádob na odpady, které jsou pro tento účel určeny.***

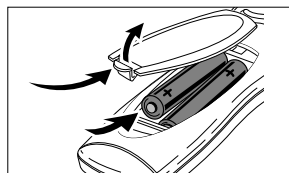
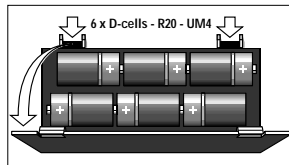

## NAPÁJENÍ ZE SÍTĚ

1. Přesvědčte se, zda napětí v místní síti odpovídá **hodnotě uvedené na štítku na zadní straně přístroje**. Nemá-li tomu tak, obraťte se na prodejnu nebo na servis.
2. Má-li přístroj volič napětí, nastavte ho na hodnotu napětí v místní síti.
3. Síťový kabel zasuňte do zásuvky, přístroj je připravený na použití.
4. Přejete-li si přístroj úplně vypnout, odpojte ho od sítě tak že zástrčku vytáhnete ze zásuvky.

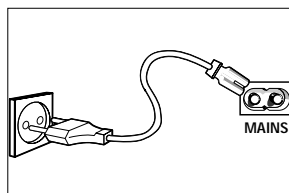

## ZAPÍNÁNÍ A VYPÍNÁNÍ

- Spínač **POWER** nastavte na zvolený zvukový zdroj: **CD, TUNER** nebo **TAPE**.
- Přístroj je vypnutý, je-li spínač **POWER** v pozici **TAPE/OFF** a žádné z tlačítek magnetofonu není stisknuté.
- Nastavení síly a charakteru zvuku a rovněž naprogramované rozhlasové stanice zůstanou uloženy v paměti přístroje.



## NASTAVENÍ SÍLY A CHARAKTERU ZVUKU

1. Přejete-li si zesílit zvuk, otáčejte regulátor **VOLUME/ SOUND CONTROL CENTER** na přístroji ve směru pohybu hodinových ručiček, přejete-li si zvuk zeslabit, otáčejte ho v protisměru pohybu hodinových ručiček (resp. stiskněte na dálkovém ovladači tlačítko **VOLUME ▲** nebo **▼**).  
→ Na displeji se zobrazí označení síly zvuku **vol** a hodnota z intervalu 0–32.
2. Přejete-li si nastavit hodnotu basového, středního nebo vysokého frekvenčního pásma, stiskněte jednou nebo několikrát tlačítko **DIGITAL EQUALIZER**, až se na displeji zobrazí žádaná možnost. Jakmile se žádaná možnost zobrazí na displeji, otáčením regulátoru **VOLUME/ SOUND CONTROL CENTER** snižujte nebo zvyšujte (od - 5 po nanejvýš + 5) hodnotu žádaného frekvenčního pásma.  
→ V pozici **VOLUME** lze podobně nastavovat sílu zvuku v intervalu 0–32.
3. Stisknutím tlačítka **DIGITAL DBB** lze zapojit a vypnout dynamické zvýraznění basových tónů.  
→ Je-li funkce zapnuta, označení **DIGITAL DBB** svítí.
4. Stisknutím tlačítka **INCREDIBLE SURROUND** lze zapojit a vypnout prostorový zvukový efekt.  
→ Je-li funkce zapojena, označení **INCREDIBLE SURROUND** svítí.

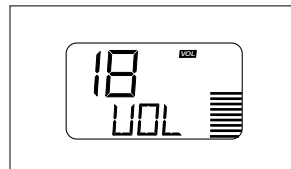
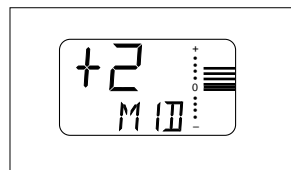
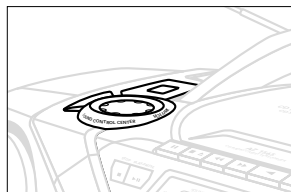

**Poznámka:** Zvukový efekt **INCREDIBLE SURROUND** je pro různé typy hudby odlišný.

## VŠEOBECNÉ INFORMACE

### Všeobecná údržba

- Chraňte přístroj, napájecí články, CD a kazety před vlhkostí, deštěm, pískem a extrémní teplotou, jaká je v blízkosti topných těles nebo na přímém slunečním záření.
- Přístroj otírejte měkkou, jemně navlženou jelenicí. Nepoužívejte alkohol, čpavek, benzín nebo mechanické čisticí prostředky, protože tyto mohou poškodit kryt přístroje.

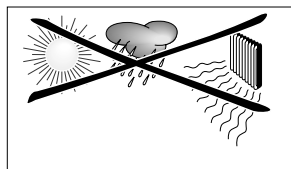

### Bezpečnostní informace

- Přístroj umístěte na pevném, hladkém podkladě, kde se nemůže převrhnout. Přehřívání předejdete tak, že okolo přístroje ponecháte dostatečně velké volné místo na ventilaci.
- Povrch mechanických součástí přístroje vystavených tření je samomazací, proto je není třeba ničím mazat nebo olejovat.



## Ladění rozhlasových stanic

### 1. Zvolte zvukový zdroj **TUNER**.

→ Na displeji se na chvíli zobrazí označení  $f u$ , a potom frekvence rozhlasové stanice.

2. Stiskněte jednou nebo několikrát tlačítko **BAND** a zvolte vlnovou délku.

3. Podržte stisknuté tlačítko **SEARCH**  $\lll$  nebo  $\ggg$  (na dálkovém ovladači **TUNING**  $\lll$  nebo  $\ggg$ ) až displejem začnou probíhat frekvenční hodnoty.

→ Radiopřijímač se automaticky naladí na rozhlasovou stanici s dostatečně silným vysílacím signálem. Během automatického ladění se na displeji zobrazí označení  $S r c h$ .

→ Přijímá-li přístroj vysílání stereo FM, zobrazí se nápis **STEREO**.

4. 3. krok opakujte až najdete hledanou rozhlasovou stanici.

• Ladíte-li na rozhlasovou stanici se slabým signálem, stiskněte několikrát krátce tlačítko **SEARCH**  $\lll$  nebo  $\ggg$ , až příjem bude dostatečný.

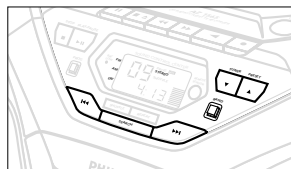

## Pro zlepšení příjmu rozhlasové stanice:

• Zvolíte-li pásmo **FM**, vysuňte teleskopickou anténu.

Anténu nakloňte a otáčejte jí. Je-li signál příliš silný (vysílač je příliš blízko), zkratěte její délku.

• Pro příjem **MW/LW** má přístroj vestavěnou anténu, proto teleskopická anténa není potřebná. Otáčením přístroje nastavte vestavěnou anténu do správného směru.

## Programování rozhlasových stanic

Do paměti lze uložit celkem 30 rozhlasových stanic.

1. Naladíte žadanou rozhlasovou stanici (viz Ladění rozhlasových stanic).

2. Stisknutím tlačítka **PROG** vstupte do programovací funkce.

→ Displej: svítí označení **PROG**.

3. Tlačítkem **PRESET**  $\blacktriangle$  nebo  $\blacktriangledown$  zvolte číslo z intervalu 1 až 30, to bude paměťové číslo této stanice.

4. Volbu potvrďte opětovným stisknutím tlačítka **PROG**.

→ Displej: Označení **PROG** zhasne, zobrazí se paměťové číslo a frekvence stanice.

5. Opakováním předcházejících čtyř kroků uložte do paměti další rozhlasové stanice.

• Naprogramovanou rozhlasovou stanici lze z paměti vymazat tak, že na její místo uložíte jinou frekvenční hodnotu.

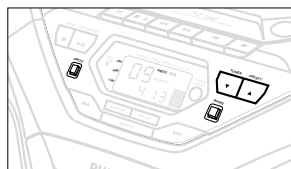

## Ladění naprogramované rozhlasové stanice

Stiskněte několikrát tlačítko **TUNER PRESET**  $\blacktriangledown$  nebo  $\blacktriangle$ , až se na displeji zobrazí hledané paměťové číslo stanice.

## Změna intervalu krokového ladění (pro některé typy)

V Severní a Jižní Americe je rozdíl frekvence sousedních rozhlasových vysílačů v pásmu MW (LW) resp. FM **10 kHz** resp. **100 kHz**. V ostatních částech světa je tento krokový interval **9 kHz** resp. **50 kHz**. Interval krokového ladění je obvykle nastaven výrobcem na hodnotu podle geografické polohy.

1. Přesvědčte se, zda je přístroj v pozici **TAPE/OFF** a je vypnutý.
  2. *Nastavení 9 kHz:* Stiskněte na přístroji současně tlačítka **PROG** a **REPEAT**.
  3. Zapněte přístroj do funkce **TUNER**, potom uvolněte tlačítka.
    - *Nastavení 10 kHz:* Zopakujte kroky **1–3**, ale v **2.** kroku stiskněte na přístroji současně tlačítka **PROG** a **TUNING ►►**.
- Ladíte-li rozhlasovou stanici, na displeji se zobrazí, zda je interval krokového ladění **9** nebo **10**.
- Dříve naprogramované rozhlasové stanice je nutné do paměti uložit znovu.

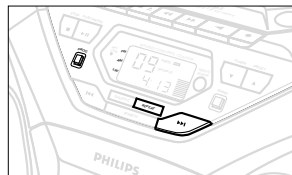

## Reprodukce CD

1. Zvolte zvukový zdroj **CD**.
2. Stisknutím tlačítka **OPEN•CLOSE** otevřete prostor pro CD.
  - Displej:  $\begin{matrix} C D \\ \text{OPEN} \end{matrix}$  jakmile otevřete prostor pro CD.
3. Vložte CD nebo CD-R(W) etiketou směrem nahoru a stisknutím tlačítka **OPEN•CLOSE** zavřete prostor pro CD.
  - Displej:  $\begin{matrix} \text{▶▶} \\ 15C \end{matrix}$  jakmile přehrávač CD přečte obsah CD. Potom počet skladeb na desce a doba potřebná na jejich reprodukci.
  - Displej:  $\begin{matrix} 15F \\ \text{▶▶} \\ 15C \end{matrix}$  zobrazí se, není-li CD-R(W) finalizovaná.
4. Stisknutím tlačítka **PLAY•PAUSE ►►** (nebo na dálkovém ovladači **►►**) zapojte reprodukci.
  - Displej: Během reprodukce CD pořadové číslo právě reprodukováné skladby a doba od začátku reprodukce.
5. Přejete-li si přerušit reprodukci, stiskněte tlačítka **PLAY•PAUSE ►►**.
  - Přejete-li si v reprodukci pokračovat, stiskněte znovu tlačítka **PLAY•PAUSE ►►**.
- Při přerušení reprodukce displej strne a doba od začátku reprodukce bliká.
6. Přejete-li si ukončit reprodukci CD, stiskněte tlačítka **STOP ■**.

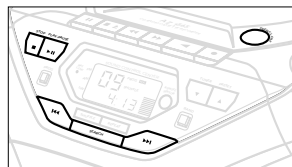

**Poznámka:** Reprodukce CD se ukončí i v případě, že:

- otevřete prostor pro CD;
- CD dohraje do konce (a není-li zvolena funkce REPEAT ALL);
- zvolíte jiný zvukový zdroj: TAPE/TUNER.

## Volba jiné skladby

- Stiskněte jedenkrát nebo několikrát na přístroji tlačítko **SEARCH** ◀◀ nebo ▶▶ (na dálkovém ovladači ◀ nebo ▶), až se pořadové číslo hledané skladby zobrazí na displeji.
- Zvolíte-li skladbu bezprostředně po vložení CD nebo v pozici **PAUSE**, reprodukci musíte zapojit stisknutím tlačítka **PLAY•PAUSE** ▶|| (na dálkovém ovladači ▶||).

## Vyhledání melodie v rámci jedné skladby

1. Podržte stisknuté tlačítko **SEARCH** ◀◀ nebo ▶▶ (na dálkovém ovladači ◀◀ nebo ▶▶).
  - CD bude reprodukováno rychleji a se slabším zvukem.
2. Jakmile najdete hledanou melodii, uvolněte tlačítko **SEARCH** ◀◀ nebo ▶▶.
  - Reprodukce pokračuje standardním způsobem.

### **Poznámka:**

*Během reprodukce programu CD a je-li zapojena funkce SHUFFLE/REPEAT lze hledat pouze v rámci právě reprodukovávané skladby.*

## Různé způsoby reprodukce: SHUFFLE a REPEAT

Před začátkem nebo během reprodukce lze zvolit různý způsob reprodukce a lze přepnout z jednoho způsobu reprodukce na druhý. Způsoby reprodukce lze kombinovat i s funkcí PROGRAM.

**SHUFFLE** - reprodukce celé CD/všech skladeb programu v náhodně voleném pořadí

**SHUFFLE a REPEAT ALL** - nepřetržitě opakování reprodukce celé CD/programu v náhodně voleném pořadí

**REPEAT ALL** - opakování reprodukce celé CD/programu

**REPEAT a SHUFFLE REPEAT** - nepřetržitě opakování reprodukce aktuální (náhodně zvolené) skladby

1. Žádaný způsob reprodukce zvolíte tak, že podržíte stisknuté tlačítko **SHUFFLE** nebo **REPEAT** před začátkem nebo během reprodukce, až se na displeji zobrazí její označení.
2. Z pozice **STOP** zapojte reprodukci stisknutím tlačítka **PLAY•PAUSE** ▶|| (na dálkovém ovladači ▶||).
  - Zvolíte-li funkci **SHUFFLE**, reprodukce se okamžitě zapojí.
3. Přejete-li si vrátit se ke standardnímu způsobu reprodukce, podržte tlačítko **SHUFFLE** nebo **REPEAT** stisknuté, až označení způsobu reprodukce **SHUFFLE/REPEAT** z displeje zmizí.
  - *Zvolený způsob reprodukce lze vymazat i stisknutím tlačítka **STOP** ■.*

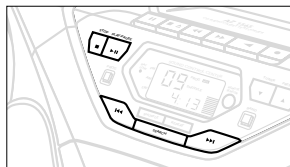
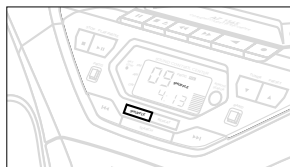



# PŘEHRAVAČ CD

## Programování skladeb

V pozici STOP zvolte a naprogramujte skladby CD v libovolném pořadí. Kteroukoliv skladbu lze uložit do paměti i několikrát. Do paměti lze uložit celkem 20 skladeb.

1. Tlačítkem **SEARCH** ◀◀ nebo ▶▶ na přístroji (na dálkovém ovladači ◀ nebo ▶) zvolte pořadové číslo žádané skladby.
2. Stiskněte tlačítko **PROG**.  
→ Displej: **PROG** a pořadové číslo zvolené skladby. Na chvíli se zobrazí označení  $P \text{ } 03$ .  
→ Pokusíte-li se ukládat do paměti bez toho, abyste zvolili skladbu, na displeji se zobrazí označení  $5 \text{ } E \text{ } L$ .
3. Opakováním kroků **1–2** volte a ukládejte do paměti další skladby.  
→ Pokusíte-li se do paměti uložit více jak 20 skladeb, na displeji se zobrazí označení  $F \text{ } U \text{ } L \text{ } L$ .
4. Reprodukce programu CD zapojíte stisknutím tlačítka **PLAY•PAUSE** ▶II (na dálkovém ovladači ▶II).  
→ Zvolíte-li skladbu během reprodukce CD, stiskněte nejprve tlačítko **STOP** ■, a potom tlačítko **PLAY•PAUSE** ▶II.

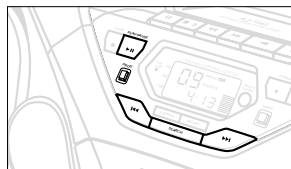

## Kontrola programu

Podržíte-li v pozici zastavení nebo během reprodukce stisknuté tlačítko PROG, na displeji se postupně zobrazí všechny naprogramované skladby.

## Vymazání programu

Program lze vymazat následujícím způsobem:

- v pozici STOP stiskněte jedenkrát tlačítko **STOP** ■;
- během reprodukce stiskněte dvakrát tlačítko **STOP** ■.
- Na displeji se na chvíli zobrazí nápis  $P \text{ } 03$  a označení **PROG** zhasne.

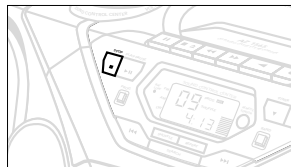

Program bude vymazán i v případě, že:

- otevřete prostor pro CD;
- zvolíte jiný zvukový zdroj: TAPE/TUNER.

## Přehrávač CD a ošetřování CD

- Nečte-li přehrávač CD dobře CD, předtím, než odnesete přístroj do opravy, očistěte jeho optiku čistícím prostředkem na CD, který je běžně k dostání v prodeji. O jiný způsob čištění se nepokoušejte, protože můžete optiku poškodit.
- Nikdy se nedotýkejte optiky přehrávače CD!
- Přenesete-li přístroj z chladného místa do tepla, zkondenzovaná pára může způsobit opocení optiky přehrávače CD. V tomto případě není reprodukce CD možná. Nepokoušejte se optiku očistit, ale ponechejte přístroj na teplém místě a počkejte až se vlhkost odpaří.
- Prostor pro CD ponechejte vždy zavřený, aby se optika nezaprášila.

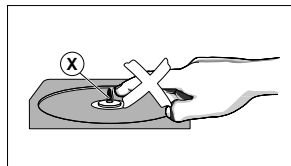

- CD vyjmete lehčeji z obalu tak, že stisknete fixaci ve středu desky a CD zdviháte směrem nahoru. CD uchopíte vždy jen za okraje a po použití uložte CD zpět do obalu, aby se nepoškodila a nezaprášila.
- CD otírejte měkkým hadříkem, který nepouští chloupky tahy od středu desky směrem k jejímu okraji. Nepoužívejte čisticí prostředky, protože mohou desku poškodit.
- *Nikdy* na CD nic nepište a nic na ni nenalepujte.

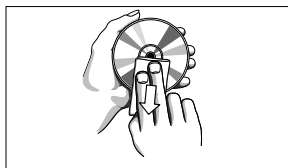

## Reprodukce kazety

### 1. Zvolte zvukový zdroj **TAPE**.

→ Ve funkci magnetofon se na displeji zobrazí nápis **TAPE**.

### 2. Stisknutím tlačítka **OPEN•STOP ▲■** otevřete kazetový prostor.

### 3. Vložte kazetu s nahrávkou a zavřete kazetový prostor.

### 4. Stisknutím tlačítka **PLAY ◀** zapojte reprodukcii.

### 5. Přejete-li si reprodukci přerušit, stiskněte tlačítko **PAUSE II**.

Přejete-li si v reprodukci pokračovat, stiskněte znovu toto tlačítko.

### 6. Stisknutím tlačítka **SEARCH ◀◀** nebo **▶▶** na přístroji lze pásek rychle převinout v obou směrech.

### 7. Přejete-li si pásek zastavit, stiskněte tlačítko **OPEN•STOP ▲■**.

- Na konci pásku se tlačítka automaticky uvolní, není-li však stisknuto tlačítko **PAUSE II**.

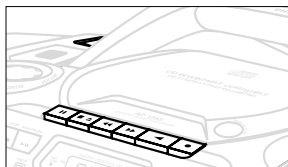

## VŠEOBECNÉ INFORMACE O ZÁZNAMU

- Záznam lze pořídít pouze v případě, není-li tím porušeno autorské nebo jiné právo třetí strany.
- Přístroj není vhodný pro pořizování záznamu na kazety typu CHROME (IEC II) nebo METAL (IEC IV). Záznam lze pořídít pouze na kazetu typu NORMAL (IEC I), která nemá vylomený jazýček.
- Nastavení optimální úrovně záznamu je automatické. Pozice regulátorů VOLUME, INCREDIBLE SURROUND, DIGITAL EQUALIZER a DBB záznam neovlivňuje.
- Na začátku a na konci pásku probíhá po 7 vteřin záznamovou hlavou magnetofonu zaváděcí část pásku, na kterou není možné pořídít záznam.
- Před náhodným vymazáním ochráníte kazetu tak, že stopu, kterou si přejete chránit držte směrem k sobě a vylomte jazýček na levé straně kazety.  
Na tuto stopu záznam nebude možný. Přejete-li si znovu pořídít záznam na tuto stopu kazety, přešlepte otvor lepící páskou.

## Synchronní zapojení záznamu z CD

1. Zvolte zvukový zdroj CD.
2. Vložte CD a přejete-li si, můžete skladby i naprogramovat.
3. Stisknutím tlačítka **OPEN•STOP ▲■** otevřete kazetový prostor.
4. Vložte vhodnou kazetu a zavřete kazetový prostor.

# MAGNETOFON

5. Stisknutím tlačítka **RECORD ●** zapojte záznam.  
– Reprodukce programu CD se zapojí automaticky od začátku.  
Přehrávač CD není nutné zvlášť zapínat.

## Vyhledání melodie v rámci jedné skladby a její záznam

- Tlačítko **SEARCH ◀◀** nebo **▶▶** (na dálkovém ovladači **◀◀** nebo **▶▶**) podržte stisknuté.
  - Jakmile najdete hledanou melodii, uvolněte tlačítko **SEARCH ◀◀** nebo **▶▶**.
  - Přejete-li si přerušit reprodukci CD, stiskněte tlačítko **PLAY•PAUSE ▶||** (na dálkovém ovladači **▶||**).
  - Záznam se zapojí od bodu, kdy stisknete tlačítko **RECORD ■**.
6. Přejete-li si na chvíli přerušit záznam, stiskněte tlačítko **PAUSE II**. Přejete-li si v záznamu pokračovat, stiskněte znovu tlačítko **PAUSE II**.
7. Přejete-li si záznam ukončit, stiskněte tlačítko **OPEN•STOP ▲■**.

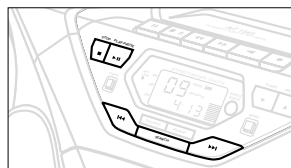

## Záznam z radiopřijímače

1. Naladíte žádanou rozhlasovou stanici (viz Ladění rozhlasových stanic).
2. Stisknutím tlačítka **OPEN•STOP ▲■** otevřete kazetový prostor.
3. Vložte vhodnou kazetu a zavřete kazetový prostor.
4. Stisknutím tlačítka **RECORD ●** zapojte záznam.
5. Přejete-li si na chvíli přerušit záznam, stiskněte tlačítko **PAUSE II**. Přejete-li si v záznamu pokračovat, stiskněte znovu tlačítko **PAUSE II**.
6. Přejete-li si záznam ukončit, stiskněte tlačítko **OPEN•STOP ▲■**.

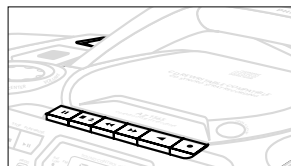

## Údržba magnetofonu

Pro kvalitní záznam i reprodukci je nutné po 50 hodinách provozu, ale obvykle jednou měsíčně vyčistit součásti (A), (B) a (C) podle níže uvedeného obrázku. Vatou namočenou v alkoholu nebo ve speciální čisticí kapalině vyčistěte i oba dva decky.

1. Stisknutím tlačítka **OPEN•STOP ▲■** otevřete kazetový prostor.
2. Stiskněte tlačítko **PLAY ◀** a vyčistěte přítlačné kladky (C).
3. Stiskněte tlačítko **PAUSE II** a vyčistěte magnetické hlavy (A) a hřídel (B).
4. Po vyčistění stiskněte tlačítko **OPEN•STOP ▲■**.

### Poznámka:

Hlavy lze vyčistit i tak, že jedenkrát přehrajete čisticí kazetu.

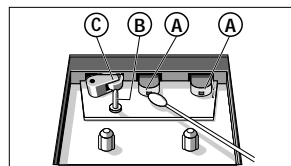

# ODSTRAŇOVÁNÍ MOŽNÝCH ZÁVAD

V případě jakékoliv závady, předtím než odnesete přístroj do opravy, zkontrolujte ho podle níže uvedených bodů.

Nepodaří-li se Vám problém podle našich návrhů vyřešit, obraťte se na prodejnu nebo na servis.

**UPOZORNĚNÍ:** *Neotvírejte kryt přístroje, abyste neriskovali zásah elektrickým proudem. Za žádných okolností se nepokoušejte přístroj sami opravit, v tomto případě totiž ztratíte záruku.*

## PROBLÉM

– MOŽNÁ PŘÍČINA

- ŘEŠENÍ

## Není zvuk/napětí

- Není nastavená *VOLUME*.
- Sílu zvuku nastavíte regulátorem *VOLUME*
- Zůstala připojena sluchátka.
- Odpojte sluchátka.
- Síťový přípoj není dobře zasunutý.
- Zasuňte dobře síťový přípoj.

## Šum na příjmu nebo zkreslený příjem radiopřijímače

- *Elektrická interference: přístroj je umístěn příliš blízko k televizoru, video nebo k počítači.*
- Umístěte ho ve větší vzdálenosti od těchto přístrojů.

## Špatný příjem radiopřijímače

- *Slabý signál vysílače.*
- FM: Nastavte teleskopickou anténu FM, aby byl příjem co nejlepší.

## Zobrazí se nápis *15 C* indication

- *Poškozená nebo znečištěná CD.*
- Vyměňte/očistěte CD, viz Údržba.
- *Laserová optika se opotila.*
- Počkejte, až se vyjasní.

## Zobrazí se nápis *15 C*

– *Na CD-R(W) není záznam nebo není finalizovaná.*

- Používejte finalizovanou CD-R(W).

## Přehrávač CD přeskakuje skladby

- *Poškozená nebo špinavá CD.*
- Vyměňte nebo očistěte CD.
- *Je zapojena funkce SHUFFLE nebo PROGRAM.*
- Vypněte funkci SHUFFLE/PROGRAM.

## Zvuková kvalita reprodukce kazety je špatná

- *Znečištěné hlavy, atd.*
- Vyčistěte součásti magnetofonu, viz Údržba.
- *Nepoužíváte vhodný typ (METAL nebo CHROME) kazety.*
- Záznam lze pořídit pouze na kazetu typu NORMAL (IEC I).

## Nelze pořídit záznam

- *Jazyček(čky) kazety je(jsou) vylomený(y).*
- Přelete otvor lepící páskou.

## Dálkový ovladač nefunguje správně

- *Vyčerpané napájecí články.*
- Vyměňte napájecí články.
- *Nesprávně vložené napájecí články.*
- Vložte správně napájecí články.
- *Příliš velký úhel/vzdálenost od přístroje.*
- Změňte úhel/vzdálenost.

## Pro ochranu životního prostředí

Přístroj není zabalen do nadbytečných obalů. Udělali jsme všechno proto, aby obal mohl být rozdělen na tři stejnorodé materiály: lepenku (obaly), polystyrol (protinázarové vložky) a polyetylén (sáčky, ochranná fólie).

**Přístroj je vyroben z takových materiálů, které je možno znovu zpracovat, jestliže demontáž vykonává speciálně vybavená odborná firma. Obalový materiál, použité baterie a už nepoužitelný přístroj vložte, prosím, podle místních předpisů a zvyklostí do nádob na odpadky.**