

CD Radio Cassette Recorder

AZ 1550



*Let's make things better.*



**PHILIPS**

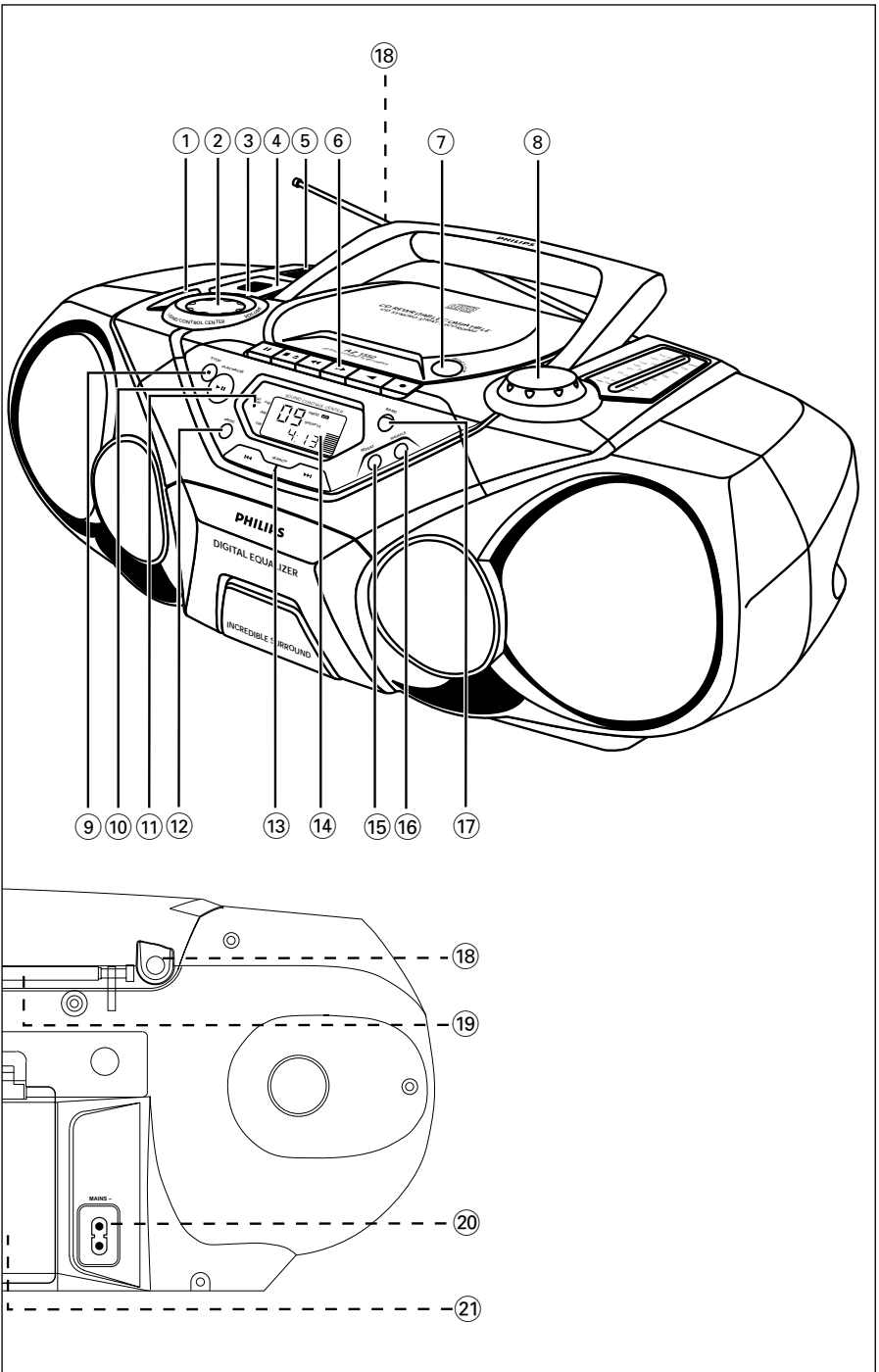

# OVLÁDACIE GOMBÍKY

## HORNÁ A PREDNÁ STRANA

- ① **DIGITAL EQUALIZER** – nastavenie voľby sily zvuku alebo rôznych frekvenčných pásiem: sila zvuku, basové, strední a vysoké frekvenčné pásma
- ② **VOLUME/SOUND CONTROL CENTER** – nastavenie sily zvuku a digitálnej regulácie charakteru zvuku
- ③ **DIGITAL DBB (Dynamic Bass Boost)** – zvýraznenie basových tónov
- ④ **INCREDIBLE SURROUND** – vytvorenie priestorového zvukového efektu
- ⑤ **POWER spínač** – voľba niektorého zo zvukových zdrojov CD/TUNER/TAPE a vypnutie prístroja
- ⑥ **MAGNETOFÓN ovládacie gombíky:**  
**RECORD ●** – zapojenie záznamu  
**PLAY ◀** – zapojenie reprodukcie  
**SEARCH ◀◀, ▶▶** – zrýchlené prevíjanie pásky vpred/späť  
**OPEN•STOP ▲ ■** – otvorenie kazetového priestoru  
– zastavenie pásky;  
**PAUSE II** – prerušenie záznamu alebo reprodukcia
- ⑦ **OPEN•CLOSE** – otvorenie/zatvorenie priestoru pre CD
- ⑧ **TUNING** – ladenie rozhlasovej stanice
- ⑨ **STOP ■** – zastavenie reprodukcie CD a zotrenie programu CD
- ⑩ **PLAY•PAUSE ▶II** – zapojenie a prerušenie reprodukcie CD
- ⑪ **BATT LOW** – signalizuje, že napájacie články sú slabé
- ⑫ **PROG** – programovanie skladieb CD a kontrola programu
- ⑬ **SEARCH ◀◀, ▶▶**  
– hľadanie smerom späť alebo dopredu na CD v rámci jednej skladby;  
– postup na začiatok aktuálnej/predchádzajúcej/nasledujúcej skladby CD
- ⑭ **Displej** – zobrazuje aktuálny stav prístroja
- ⑮ **REPEAT** – opakovanie reprodukcie jednej skladby/programu CD/celej CD
- ⑯ **SHUFFLE** – reprodukcia skladieb CD v náhodne zvolenom poriadku
- ⑰ **BAND** – voľba vlnovej dĺžky

## ZADNÁ STRANA

- ⑱ **↗** – 3,5 mm prípoj slúchadiel
- ⑲ **Teleskopická anténa** – zlepšenie príjmu vysielania FM
- ⑳ **AC MAINS** – zásuvka sieťového kabeľu
- ㉑ **Viečko priestoru pre napájacie články**

## Pre ochranu životného prostredia

Prístroj nie je zabalený do nadbytočných obalov. Urobili sme všetko preto, aby obal mohol byť rozdelený na tri rovnorodé materiály: kartón (obaly), polystyrol (protinárazové vložky) a polyetylén (vrecká, ochranná fólia).

**Prístroj je vyrobený z takých materiálov, ktoré je možné opäť spracovať, ak demontáž vykonáva špeciálne vybavená odborná firma. Obalový materiál, použité batérie a už nepoužiteľný prístroj vložte, prosím, podľa miestnych predpisov a zvyklostí do nádob na odpady.**

Vždy, keď je to možné, napájajte prístroj zo siete, predĺžite tým životnosť napájacích článkov. Pred vložení napájacích článkov sa presvedčte, či je sieťový kábel odpojený jak od prístroja tak od zásuvky.

## NAPÁJACIE ČLÁNKY (NEPATRIA K PRÍSLUŠENSTVU)

1. Otvorte priestor pre napájacie články a vložte šesť monočlánkov typu **R-20**, **UM-4** alebo **D-cells** (pokiaľ možno alkalických) so správnou polaritou, podľa jej označenia „+“ a „-“.
2. Presvedčte sa, či sú napájacie články správne vložené a zatvorte viečko priestoru. Prístroj je pripravený na použitie.
  - Ak svieti kontrolka **BATT LOW**, napájacie články začínajú slabnúť.
    - Ak prestane kontrolka **BATT LOW** svietiť, napájacie články sú vyčerpané.
  - *Nesprávne zaobchádzanie s napájacími článkami môže viesť k tomu, že z nich vytečie elektrolyt, spôsobí koróziu priestoru pre napájacie články alebo dokonca môže dôjsť k rozpuknutiu monočlánkov. Preto:*
    - *Nepoužívajte súčasne rôzne typy napájacích článkov – alkalické a karbonátové. Do prístroja vkladajte vždy napájacie články rovnakého typu.*
    - *Pri výmene napájacích článkov nikdy nepoužívajte súčasne staré a nové napájacie články.*
    - *Ak nebudete prístroj dlhší čas používať, vyberte napájacie články z prístroja.*
    - **Napájacie články obsahujú chemikálie, preto ich odhadzujte iba do vhodných nádob na odpadky.**

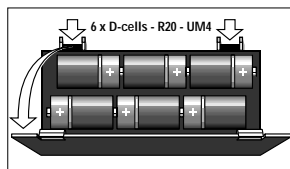

## NAPÁJANIE ZO SIETE

1. Presvedčte sa, či napätie v miestnej sieti odpovedá hodnote **uvedenej na štítku na spodnej strane prístroja**. Ak tomu tak nie je, obráťte sa na predajňu alebo na servis.
2. Ak má prístroj volič napätia, nastavte ho na hodnotu napätie v miestnej sieti.
3. Sieťový kábel zasuňte do zásuvky, prístroj je pripravený na použitie.
4. Ak si želáte prístroj úplne vypnúť, odpojte ho od siete tak že zástrčku vytiahnete zo zásuvky.

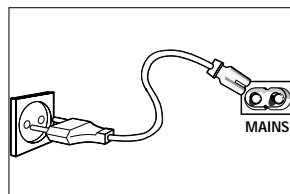

## ZAPÍNANIE A VYPÍNANIE

- Spínač **POWER** nastavte na zvolený zvukový zdroj: **CD, TUNER** alebo **TAPE**.
- Prístroj je vypnutý, ak je spínač **POWER** v pozícii **TAPE/OFF** a žiadny z gombíkov magnetofónu nie je stisnutý.
- Nastavenie sily a charakteru zvuku a rovnako naprogramované rozhlasové stanice zostanú uložené v pamäti prístroja.

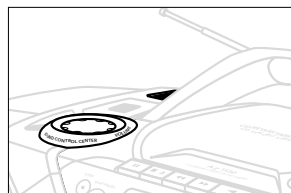

## NASTAVENIE SILY A CHARAKTERU ZVUKU

1. Ak si želáte zosilniť zvuk, otáčajte regulátor **VOLUME/ SOUND CONTROL CENTER** na prístroji v smere pohybu hodinových ručičiek, ak si želáte zvuk zoslabiť, otáčajte ho v protismere pohybu hodinových ručičiek.
  - Na displeji sa zobrazí označenie sily zvuku **VOL** a hodnota z intervalu 0–32.
2. Ak si želáte nastaviť hodnotu basového, stredného alebo vysokého frekvenčného pásma, stisnite jedenkrát alebo niekoľkokrát gombík **DIGITAL EQUALIZER**, až sa na displeji zobrazí žiadaná možnosť. Keď sa žiadaná možnosť zobrazí na displeji, otáčaním regulátor **VOLUME/ SOUND CONTROL CENTER** znižujte alebo zvyšujte (od - 5 po nanajvyšš + 5) hodnotu žiadaného pásma.
  - V pozícii **VOLUME** je možné podobne nastavovať silu zvuku v intervale 0–32.
3. Stisnutím gombíka **DIGITAL DBB** je možné zapojiť a vypnúť dynamické zvýraznenie basových tónov.
  - Ak je funkcia zapnutá, označenie **DIGITAL DBB** svieti.
4. Stisnutím gombíka **INCREDIBLE SURROUND** je možné zapojiť a vypnúť priestorový zvukový efekt.
  - Ak je funkcia zapojená, označenie **INCREDIBLE SURROUND** svieti.

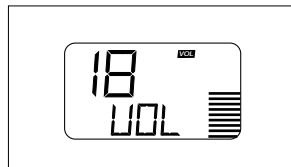
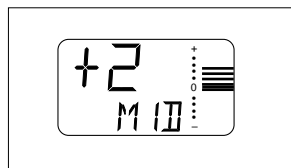
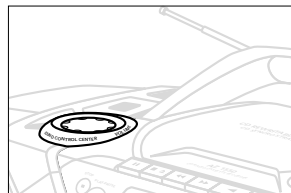

**Poznámka:** Zvukový efekt **INCREDIBLE SURROUND** je pre rôzne typy hudby odlišný.

## LADENIE ROZHLASOVÝCH STANÍC



1. Zvoľte zvukový zdroj **TUNER**.
2. Stisnite jedenkrát alebo niekoľkokrát gombík **BAND** a zvoľte vlnovú dĺžku.
3. Gombíkom **TUNING** naladíte rozhlasovú stanicu.

### Pre zlepšenie príjmu rozhlasovej stanice:

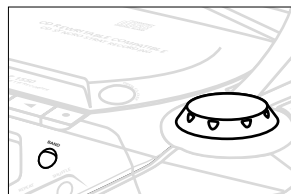
- Ak zvolíte pásmo **FM**, vysuňte teleskopickú anténu. Anténu nakloňte a otáčajte ju. Ak je signál príliš silný (vysielač je príliš blízko), skráťte jej dĺžku.
- Pre príjem **MW** a **LW** má prístroj vstavanú anténu, preto teleskopická anténa nie je potrebná. Otáčaním prístroja nastavte vstavanú anténu do správneho smeru.



## Reprodukcia CD

1. Zvoľte zvukový zdroj **CD**.
2. Stisnutím gombíka **OPEN•CLOSE** otvorte priestor pre CD.  
→ Displej:  keď otvoríte priestor pre CD.  

3. Vložte CD alebo CD-R(W) etiketou smerom hore a stisnutím gombíka **OPEN•CLOSE** zatvorte priestor pre CD.  
→ Displej:  keď prehrávač CD prečíta obsah CD. Potom počet skladieb na platni a doba potrebná na ich reprodukciu.  
→ Displej:   zobrazí sa, ak CD-R(W) nie je finalizovaná.
4. Stisnutím gombíka **PLAY•PAUSE ►||** zapojte reprodukciu.  
→ Displej: Počas reprodukcie CD poradové číslo práve reprodukovanej skladby a doba od začiatku reprodukcie.
5. Ak si želáte reprodukciu prerušiť, stisnite gombík **PLAY•PAUSE ►||**. Ak si želáte v reprodukcii pokračovať, stisnite znovu gombík **PLAY•PAUSE ►||**.  
→ Pri prerušení reprodukcie displej strnie a doba od začiatku reprodukcie bliká.
6. Ak si želáte ukončiť reprodukciu CD, stisnite gombík **STOP ■**.

**Poznámka:** Reprodukcia CD bude ukončená i v nasledujúcich prípadoch:

- otvoríte priestor pre CD;
- CD dohrá do konca (a nie je zvolená funkcia REPEAT ALL);
- zvolíte iný zvukový zdroj: TAPE/TUNER.

## Voľba inej skladby

- Stisnite gombík **SEARCH ◀◀** alebo **▶▶** jedenkrát alebo niekoľkokrát, kým sa poradové číslo žiadanej skladby zobrazí na displeji.
- Ak zvolíte číslo skladby v pozícii zastavenie alebo ak je reprodukcia CD v pozícii PAUSE, musíte pre jej zapojenie stisnúť gombík **PLAY•PAUSE ►||**.

## Vyhľadanie melódie v rámci jednej skladby

1. Podržte stisnutý gombík **SEARCH ◀◀** alebo **▶▶**.  
– CD bude reprodukována rýchlejšie a so slabším zvukom.
2. Keď nájdete hľadanú melódiu, uvoľnite gombík **SEARCH ◀◀** alebo **▶▶**.  
– Reprodukcia pokračuje štandardným spôsobom.

**Poznámka:** Počas reprodukcie programu CD a ak je zapojená funkcia SHUFFLE/REPEAT je možné hľadať iba v rámci práve reprodukovanej skladby.

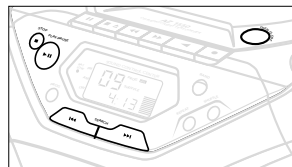

# PREHRÁVAČ CD

## Rôzne spôsoby reprodukcie: SHUFFLE a REPEAT

Pred začiatkom alebo počas reprodukcie je možné zvoliť rôzne spôsoby reprodukcie a je možné prepnúť z jedného spôsobu reprodukcie na druhý. Spôsoby reprodukcie je možné kombinovať aj s funkciou PROGRAM.

**SHUFFLE** - reprodukcia celej CD/všetkých skladieb programu v náhodne zvolenom poriadku

**SHUFFLE a REPEAT ALL** - nepretržité opakovanie reprodukcie celej CD/programu v náhodne zvolenom poriadku

**REPEAT ALL** - opakovanie reprodukcie celej CD/programu

**REPEAT a SHUFFLE REPEAT** - nepretržité opakovanie reprodukcie aktuálnej (náhodne zvolenej) skladby

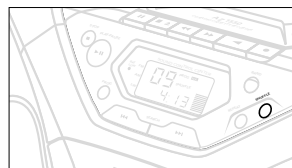

1. Žiadaný spôsob reprodukcie zvolíte tak, že podržíte stisnutý gombík **SHUFFLE** alebo **REPEAT** pred začiatkom alebo počas reprodukcie, až sa na displeji zobrazí jej označenie.

2. Z pozície STOP zapojte reprodukciu stisnutím gombíka **PLAY•PAUSE ►II**.

- Ak zvolíte funkciu SHUFFLE, reprodukcia sa okamžite zapojí.

- Ak si želáte vrátiť sa k štandardnému spôsobu reprodukcie, podržte gombík **SHUFFLE** alebo **REPEAT** stisnutý, až označenie spôsobu reprodukcie SHUFFLE/REPEAT z displeja zmizne.

- *Zvolený spôsob reprodukcie je možné zotrieť aj stisnutím gombíka STOP ■.*

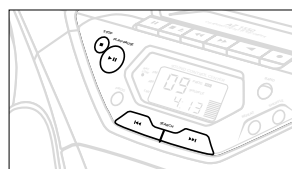

## Programovanie skladieb

V pozícii STOP zvolíte a naprogramujete skladby CD v ľubovoľnom poriadku. Ktorúkoľvek skladbu je možné uložiť do pamäti aj niekoľkokrát. Do pamäti je možné uložiť celkom 20 skladieb.

1. Stisnite gombík **SEARCH ◀◀** alebo **▶▶** jedenkrát alebo niekoľkokrát, kým sa poradové číslo žiadanej skladby zobrazí na displeji.

2. Stisnite gombík **PROG**.

→ Displej: **PROG** a poradové číslo zvolenej skladby. Na chvíľu sa zobrazí označenie **PRPG**.

→ Ak sa pokúsite ukladať do pamäti bez toho, aby ste zvolili skladbu, na displeji sa zobrazí označenie **SEL**.

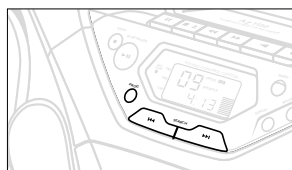

3. Stisnutím gombíka **PROG** potvrdíte voľbu.

4. Opakovaním 1–2. kroku voľte a ukladajte do pamäti ďalšie skladby.

→ Ak sa pokúsite do pamäti uložiť viac ako 20 skladieb, na displeji sa zobrazí označenie **FULL**.

5. Stisnutím gombíka **PLAY•PAUSE ►II** zapojte reprodukciu programu CD.

**Poznámka:** Ak zvolíte skladbu počas reprodukcie CD, stisnite najprv gombík **STOP ■**, a potom gombík **PLAY•PAUSE ►II**.

### Kontrola programu

Ak podržíte v pozícii zastavenia alebo počas reprodukcie stisnutý gombík **PROG**, na displeji sa postupne zobrazia všetky naprogramované skladby.

### Zotrenie programu

Program je možné zotrieť nasledujúcim spôsobom:

- v pozícii STOP stisnite jedenkrát gombík **STOP** ■;
- počas reprodukcie stisnete dvakrát gombík **STOP** ■;
- Na displeji sa na chvíľu zobrazí nápis  a označenie **PROG** zhasne.

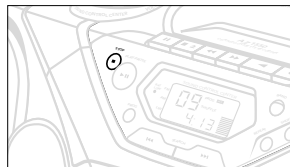

Program bude zotrený aj v prípade, že:

- otvoríte priestor pre CD;
- zvolíte iný zvukový zdroj: TAPE/ TUNER.

### REPRODUKČIA KAZETY

#### 1. Zvoľte zvukový zdroj **TAPE**.

→ Vo funkcii magnetofón sa na displeji zobrazí nápis **TAPE**.

#### 2. Stisnutím gombíka **OPEN•STOP** ▲■ otvorte kazetový priestor.

#### 3. Vložte kazetu s nahrávkou a zatvorte kazetový priestor.

#### 4. Stisnutím gombíka **PLAY** ◀ zapojte reprodukciu.

#### 5. Ak si želáte reprodukciu prerušiť, stisnite gombík **PAUSE II**. Ak si želáte v reprodukcii pokračovať, stisnite znovu tento gombík.

#### 6. Stisnutím gombíka **SEARCH** ◀◀ alebo ▶▶ na prístroji je možné pásku rýchlo previniť v oboch smeroch.

#### 7. Ak si želáte pásku zastaviť, stisnite gombík **OPEN•STOP** ▲■.

- Na konci pásky sa gombíky automaticky uvoľnia, ak však nie je stisnutý gombík **PAUSE II**.

**Poznámka:** Počas reprodukcie kazety nie je zmena zvukového zdroja možná.

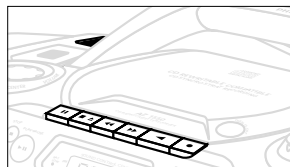



## VŠEOBECNÉ INFORMÁCIE O ZÁZNAME

- Záznam je možné robiť iba v prípade, ak tým nie je porušené autorské alebo iné právo tretej strany.
- Prístroj nie je vhodný na robenie záznamu na kazety typu CHROME (IEC II) alebo METAL (IEC IV). Záznam je možné urobiť iba na kazetu typu NORMAL (IEC I), ktorá nemá vylomené uško.
- Nastavenie optimálnej úrovne záznamu je automatické. Pozícia regulátorov VOLUME, INCREDIBLE SURROUND, DIGITAL EQUALIZER a DBB záznam neovplyvňuje.
- Na začiatku a na konci pásky prebieha po 7 sekúnd záznamovou hlavou magnetofónu úvodná časť pásky, na ktorú nie je možné urobiť záznam.
- Pred náhodným zotrením ochránite kazetu tak, že stopu, ktorú si želáte chrániť držíte smerom k sebe a vylomte uško na ľavej strane kazety.  
Na túto stopu záznam nebude možný. Ak si želáte znovu urobiť záznam na túto stopu kazety, prelepte otvor lepiacou páskou.

## Synchronne zapojenie záznamu z CD

1. Zvoľte zvukový zdroj CD.
2. Vložte CD a ak si želáte, môžete skladby aj naprogramovať.
3. Stisnutím gombíka **OPEN•STOP** ▲■ otvorte kazetový priestor.
4. Vložte vhodnú kazetu a zatvorte kazetový priestor.
5. Stisnutím gombíka **RECORD** ● zapojte záznam.  
– Reprodukcia programu CD sa zapojí automaticky od začiatku.  
Prehrávač CD nie je nutné osobitne zapínať.

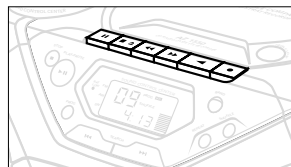

## Vyhľadanie melódie v rámci jednej skladby a jej záznam:

- Podržte stisnutý gombík **SEARCH** ◀◀ alebo ▶▶.
- Keď nájdete hľadanú melódiu, uvoľnite gombík **SEARCH** ◀◀ alebo ▶▶.
- Ak si želáte prerušiť reprodukciu CD, stisnite gombík **PLAY•PAUSE** ▶II.
- Záznam sa zapojí od bodu, keď stisnete gombík **RECORD** ●.
- 6. Ak si želáte na chvíľu prerušiť záznam, stisnite gombík **PAUSE II**.  
Ak si želáte v zázname pokračovať, stisnite znovu gombík **PAUSE II**.
- 7. Ak si želáte záznam ukončiť, stisnite gombík **OPEN•STOP** ▲■.

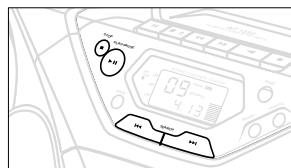

## Záznam z rádioprijímača

1. Nalaďte žiadanú rozhlasovú stanicu (pozri Ladenie rozhlasových staníc).
2. Stisnutím gombíka **OPEN•STOP ▲■** otvorte kazetový priestor.
3. Vložte vhodnú kazetu a zatvorte kazetový priestor.
4. Stisnutím gombíka **RECORD ●** zapojte záznam.
5. Ak si želáte záznam na chvíľu prerušiť, stisnite gombík **PAUSE II**.  
Ak si želáte v zázname pokračovať, stisnite znovu gombík **PAUSE II**.
6. Ak si želáte záznam ukončiť, stisnite gombík **OPEN•STOP ▲■**.

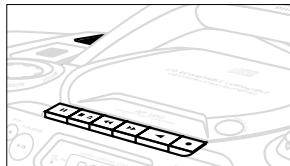

## Všeobecná údržba

- Chráňte prístroj, napájacie články, CD a kazety pred vlhkosťou, dažďom, pieskom a extrémnou teplotou, aká je v blízkosti vykurovacích telies alebo na priamom slnečnom žiarení.
- Prístroj otierajte mäkkou, jemne navlhčenou handričkou.  
Nepoužívajte alkohol, čpavok, benzín alebo mechanické čistiace prostriedky, pretože tieto môžu poškodiť kryt prístroja.

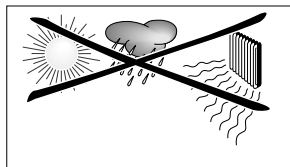

## Bezpečnostné informácie

- Prístroj umiestnite na pevnom, hladkom podklade, kde sa nemôže prevrátiť. Prehrievaní predídete tak, že okolo prístroja ponecháte dostatočne veľké voľné miesto na ventiláciu.
- Povrch mechanických súčastí prístroja vystavených treniu je samomazací, preto ich nie je treba ničím mazať alebo olejovať.



# VŠEOBECNÉ INFORMÁCIE

## Prehrávač CD a ošetrovanie CD

- Ak prehrávač nečíta CD dobre CD, predtým, ako odnesiete prístroj do opravovne, očistite jeho optiku čistiacim prostriedkom na CD, ktorý je bežne dostať v predajniach. O iný spôsob čistenia sa nepokúšajte, pretože môžete optiku poškodiť.
- Nikdy sa nedotýkajte optiky prehrávača CD!
- Ak preniesete prístroj z chladného miesta do tepla, skondenzovaná para môže spôsobiť zahmlenie optiky prehrávača CD. V tomto prípade nie je reprodukcia CD možná. Nepokúšajte sa optiku očistiť, ale ponechajte prístroj na teplom mieste a počkajte až sa vlhkosť odparí.
- Priestor pre CD ponechajte vždy zatvorený, aby sa optika nezaprášila.
- CD vyberiete ľahšie z obalu tak, že stisnete fixáciu v strede platne a CD dvíhate smerom hore. CD uchopíte vždy len za okraje a po použití uložte CD späť do obalu, aby sa nepoškodila a nezaprášila.
- CD otierajte mäkkou handričkou, ktorá nepúšťa chlpy ľahmi od stredu platne smerom k jej okraju. Nepoužívajte čistiace prostriedky, pretože môžu platňu poškodiť.
- *Nikdy* na CD nič nepíšte a nič na ňu nenalepujte.

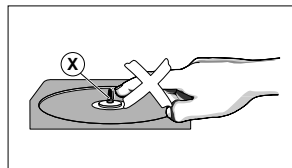

## Údržba magnetofónu

Pre kvalitný záznam aj reprodukciu je nutné po 50 hodinách prevádzky, ale zvyčajne raz mesačne vyčistiť súčasti (A), (B) a (C) podľa nižšie uvedeného obrázku. Vatou namočenou v alkohole alebo v špeciálnej čistiacej kvapaline vyčistíte aj obidva decky.

1. Stisnutím gombíka **OPEN•STOP** ▲■ otvorte kazetový priestor.
2. Stisnite gombík **PLAY** ◀ a vyčistíte prítlačné kladky (C).
3. Stisnite gombík **PAUSE** || a vyčistíte magnetické hlavy (A) a hriadeľ (B).
4. Po vyčistení stisnite gombík **OPEN•STOP** ▲■.

**Poznámka:** Hlavy je možné vyčistiť aj tak, že jedenkrát prehráte čistiacu kazetu.

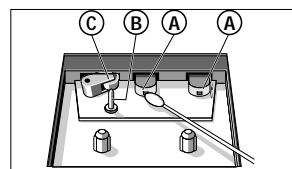

V prípade akejkoľvek chyby, predtým ako odnesiete prístroj do opravovne, skontrolujte ho podľa nižšie uvedených bodov.

Ak sa vám problém, podľa našich návrhov nepodarí vyriešiť, obráťte sa na predajňu alebo na servis.

**UPOZORNENIE:** *Neotvárajte kryt prístroja, aby ste neriskovali zásah elektrickým prúdom. Za žiadnych okolností sa nepokúšajte prístroj sami opraviť, v tomto prípade totiž stratíte záruku.*

## PROBLÉM

– *MOŽNÁ PRÍČINA*

- RIEŠENIE

## Nie je zvuk/napätie

– *Nie je nastavená VOLUME.*

- Nastavte silu zvuku regulátorom VOLUME.

– *Zostali pripojené slúchadlá.*

- Odpojte slúchadlá.

– *Sieťový prípoj nie je dobre zasunutý.*

- Zasuňte dobre sieťový prípoj.

## Šum na prijíme alebo skreslený príjem rádioprijímača

– *Elektrická interferencia: prijímač je príliš blízko televízoru, video alebo počítača.*

- Umiestnite ho vo väčšej vzdialenosti.

## Slabý príjem rozhlasových staníc

– *Slabý vysielací signál.*

- FM: Nastavte teleskopickú anténu FM, aby bol príjem čo najlepši.

## Zobrazí sa nápis 15 C

– *Poškodená alebo špinavá CD.*

- Vymeňte/očistite CD.

– *Laserová optika sa zahmlila.*

- Počkajte, kým sa vyjasní.

## CD preskakuje skladby

– *Poškodená alebo špinavá CD.*

- Vymeňte alebo očistite CD.

– *Je zapojená funkcia SHUFFLE alebo PROGRAM.*

- Vypnite funkciu SHUFFLE/PROGRAM.

## Zvuková kvalita kazety je zlá

– *Špinavé hlavy, atď.*

- Očistite súčasti magnetofónu, pozri Údržba.

– *Pre záznam nepoužívajte vhodný typ (METAL alebo CHROME) kazety.*

- Záznam je možné urobiť iba na kazetu typu NORMAL (IEC I).

## Nie je možné urobiť záznam

– *Uško(á) kazety je(sú) vylomené.*

- Prelepte otvor lepiacou páskou.

## Zobrazí sa nápis 15 C

– *Na CD-R(W) nie je záznam alebo nie je finalizovaná.*

- Používajte finalizovanú CD-R(W).