

MP3-CD Soundmachine

AZ1226

Руководство пользователя

Uživatelské příručky

Používateľské príručky

Felhasználói útmutatók



PHILIPS

ČESKA REPUBLIKA

Vystraha!

Tento přístroj pracuje s laserovým paprskem. Při nesprávné manipulaci s přístrojem (v rozporu s tímto návodem) může dojít k nebezpečnému ozáření. Proto přístroj za chodu neotevírejte ani nesnímejte jeho kryty. Jakoukoli opravu vždy svěřte specializovanému servisu.

Nebezpečí!

Při sejmutí krytů a odjždění bezpečnostních spínačů hrozí nebezpečí neviditelného laserového záření!

Chraňte se před přímým zásahem laserového paprsku.

Záruka

Pokud byste z jakéhokoli důvodu přístroj demontovali, vždy nejdříve vytáhněte síťovou zástrčku.

Přístroj chraňte před jakoukoli vlhkostí i před kapkami vody.

SLOVAK REPUBLIC

Prístroj sa nesmie používať v mokrom a vlhkom prostredí! Chránite pred striekajúcou a kvapkajúcou vodou!

1

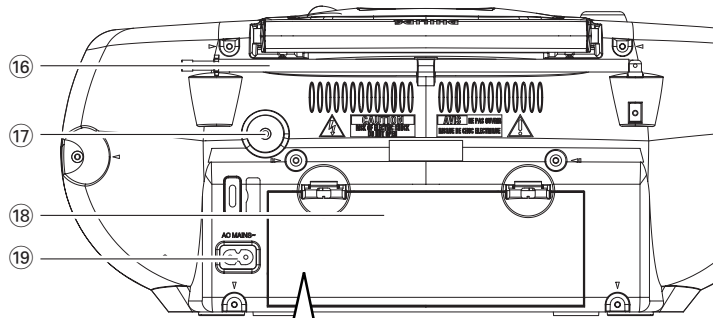
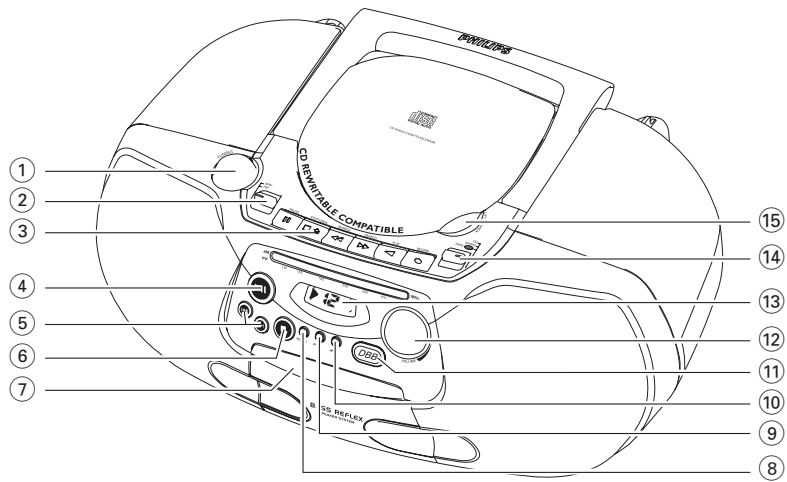

6 x R14 • UM-2 • C-CELLS

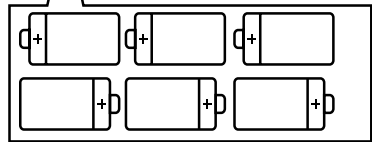

2



3



4



5

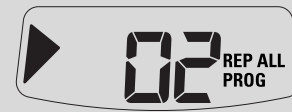

6



7

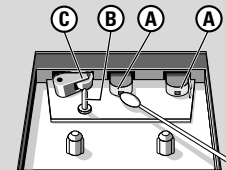
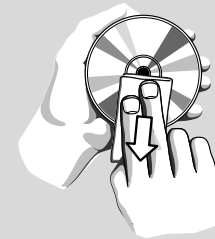
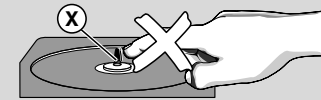
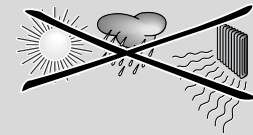

Slovensky

Príslušenstvo dodávané s prístrojom

Sieťový kábel

Horná a predná strana (Pozri 1)

- ① **TUNING** – ladenie rozhlasových staníc
- ② **MW•FM** – voľba vlnovej dĺžky MW alebo FM
- ③ **Magnetofón ovládacie gombíky:**
 - PAUSE II** – prerušenie záznamu alebo reprodukcie
 - STOP•OPEN ■▲**
 - zastavenie pásky;
 - otvorenie priestoru pre kazety
 - SEARCH ◀◀ alebo ▶▶** – rýchle prevíjanie pásky späť/dopredu
 - PLAY ◀** – zapojenie reprodukcie
 - RECORD ●** – zapojenie záznamu
- ④ **▶II** - zapojenie alebo prerušenie reprodukcie CD
- ⑤ **SEARCH ◀◀ ▶▶** – CD: postup na ďalšie skladby alebo vyhľadanie melódie/skladby smerom späť alebo dopredu
- ⑥ **■** – ukončenie reprodukcie CD;
 - ruší CD program.
- ⑦ **Dvierka kazetovej jednotky**
- ⑧ **ALBUM+ (hore)**
 - **Len MP3-CD:** vyberá album
- ⑨ **PROG** – naprogramovanie skladieb a kontrola ich poradových čísel.
- ⑩ **MODE** – voľba rôznych spôsobov reprodukcie: REPEAT alebo SHUFFLE (v náhodne volenom poriadku).

Ovládacie gombíky

- ⑪ **DBB (Dynamic Bass Boost)**
 - zdôraznenie basových tónov.
- ⑫ **VOLUME** – nastavenie sily zvuku
- ⑬ **Displej** – zobrazenie funkcií prehrávača CD
- ⑭ **Volič zvukového zdroja: CD/MP3, RADIO, TAPE/OFF**
 - ako zvukový zdroj je možné zvoliť CD, v prípade rádiodoprijímača, alebo ako zvukový zdroj magnetofón
 - spínač zapojenia/vypnutia
- ⑮ **LIFT TO OPEN** – zdvihnite a otváranie priestoru pre CD

Zadná strana

- ⑯ **Teleskopická anténa** - zlepšenie príjmu vysielania FM.
- ⑰ **☞** - 3,5 mm prípoj slúchadiel.
- ⑱ **Viečko priestoru pre napájacie články**
 - po jeho otvorení je možné vložiť 6 kusov 1,5 V monočlánkov typu R14/UM2/C-cell
- ⑲ **AC MAINS** - prípoj sieťového kábelu.

UPOZORNENIE

Ak budete ovládacie gombíky používať inakšie ako je uvedené v tomto návode na použitie, ak vykonáte iné nastavenia alebo aplikujete iné postupy než aké sú v návode uvedené, vystavíte sa nebezpečenstvu škodlivého ožiarovania alebo môže dôjsť k inej neočakávanej udalosti.

Prístroj odpovedá predpisom Európskeho spoločenstva o poruchách v rádiových frekvenciách.

Napájanie

Napájanie

Prístroj napájajte pokiaľ možno vždy zo siete, predĺžite tým životnosť napájacích článkov. Pred vložením napájacích článkov sa presvedčte, či je sieťový kábel odpojený od prístroja a či nie je zasunutý do zásuvky.

Napájacie články (nepatria k príslušenstvu)

- 1 Otvorte priestor pre napájacie články a vložte doňho so správnou polaritou podľa označenia „+“ a „-“ v priestore šesť monočlánkov typu **R-14**, **UM-2** alebo **C-cells** (pokiaľ možno alkalických). (Pozri 1)
- 2 Presvedčte sa, či sú monočlánky správne vložené a zatvorte viečko priestoru. Prístroj je pripravený na použitie.

Napájacie články obsahujú chemikálie, preto ich odhadzujte iba do nádob na odpadky, ktoré sú pre tento účel určené.

- Ak nepoužívate napájacie články správne, môže sa stať, že elektrolyt vytečie, spôsobí koróziu v priestore pre napájacie články, alebo môžu monočlánky aj vybuchnúť. Preto:
- Nikdy nepoužívajte rôzne druhy napájacích článkov: to je alkalické a karbonátové. Do prístroja vkladajte vždy napájacie články rovnakého typu.
- Ak je nutné napájacie články vymeniť, nepoužívajte súčasne nové a už použité monočlánky.
- Ak nebudete prístroj dlhší dobu používať, vyberte napájacie články z prístroja.

Napájanie zo siete

- 1 Presvedčte sa, či napätie v miestnej svetelnej sieti súhlasí s hodnotou uvedenou **na štítku na spodnej strane prístroja**. Ak tomu tak nie je, obráťte sa na predajňu alebo na servis.
- 2 Jeden koniec sieťového kábelu zasuňte do vstupu AC MAINS a jeho druhý koniec do zásuvky.
- 3 Ak si želáte prístroj celkom odpojiť od siete, vyťahnite zástrčku zo zásuvky.
 - Pri silnej búrke vyťahnite zástrčku zo zásuvky, chráňte tým prístroj.

Štítok s typovým číslom nájdete na spodnej strane prístroja.

Užitočné rady:

- Ak nepoužívate prístroj, vyhnete sa zbytočnej spotrebe energie aj pri napájaní zo siete, aj pri napájaní monočlánkami, ak nastavíte volič zvukového zdroja do pozície **TAPE/OFF** a presvedčíte sa, či žiadny ovládacie gombík magnetofónu nie je stisnutý.

Základné funkcie

Základné funkcie

Zapínanie a vypínanie a voľba funkcie

- 1 Zapnite nastavením posúvača **Volič zvukového zdroja** zvolte funkciu: **CD/MP3, RADIO** alebo **TAPE/OFF**.
- 2 Prístroj je vypnutý, ak je spínač **source selector** v pozícii **TAPE/OFF** a žiadny z gombíkov magnetofónu nie je stisnutý.

Nastavenie sily a charakteru zvuku

Silu a charakter zvuku nastavte regulátormi **VOLUME** a **DBB** (Dynamic Bass Boost).

Rádioprijímač

Príjem vysielania

- 1 **Volič zvukového zdroja** nastavte do pozície **TUNER**.
- 2 Zvoľte zvukový zdroj **MW•FM** pásmo **MW** alebo **FM**.
- 3 Otáčaním gombíka **TUNING** naladíte rozhlasovú stanicu.
- 4 Ak si želáte rádioprijímač vypnúť, nastavte volič zvukového zdroja do pozície **TAPE/OFF** a dbajte, aby žiadny z ovládacích gombíkov magnetofónu nebol stisnutý.

Užitočné rady:

Zlepšenie príjmu vysielania

- Ak zvolíte pásmo **FM**, vysuňte teleskopickú anténu. Anténu nakloňte a otáčajte ju. Čiastočne ju zasuňte, ak je signál príliš silný.
- V prípade pásma **MW** nie je teleskopická anténa potrebná, pretože pre toto pásmo má prístroj vlastnú vstavanú anténu. Otáčaním prístroja nastavte anténu do správneho smeru.

Prehrávač CD/MP3-CD

O MP3

MP3 (MPEG Audio Layer 3) je technológia vyvinutá na komprimáciu hudobných materiálov, ktorá podstatne znižuje množstvo digitálnych údajov na audio CD, pričom zachováva kvalitu zvuku originálnej CD.

- **Odkiaľ získate hudobné súbory:** Buď si stiahnete povolené hudobné súbory MP3 z Internetu na pevný disk Vášho počítača alebo si ich vyrobíte z vlastnej audio CD. Pre túto možnosť vložte do drivera CD-ROM-u počítača audio CD a konvertujte ju príslušným kódovacím programom. Pre hudobné súbory MP3 bude kvalita zvuku odpovedajúca pri minimálnej rýchlosti prenosu dát 128 kbps.
- **Ako vyrobiť súbory MP3 na CD-ROM-u:** Nahrávačom CD Vášho počítača nahrajte („zapište“) hudobné súbory z pevného disku na CD-ROM.

Užitočné rady:

- Dbajte, aby súbory MP3 boli zakončené na .mp3.
- Maximálny počet hudobných súborov a albumov je približne 350 (počítané s názvom súboru s priemernou 20 znakmi)
- Počet skladieb, ktoré je možné zreprodukovať závisí na dĺžke názvu súboru. Ak zvolíte kratšie názvy súborov, bude podporovaných viacej súborov.

Reprodukcia CD

Tento prehrávač diskiet reprodukuje Audio diskety vrátane CD-R a CD-RW a MP3 CD.

DÔLEŽITÉ!

- CD disky kódované pomocou technológií na ochranu autorských práv niektorými nahrávacími spoločnosťami možno nebude možné prehrávať na tomto výrobku.
- Ak disk obsahuje zvukové stopy a súbory MP3, prehrajú sa iba zvukové stopy.

- 1 **Volič zvukového zdroja** nastavte do pozície **CD/MP3**.

→ Displej: - - blíka.

- 2 Otvorte priestor pre CD tak, že zdvihnete jeho okraj v mieste, kde je napísané **LIFT TO OPEN**.

- 3 Vložte CD etiketou smerom hore, potom jemne pritisnite viečko a zatvorte priestor pre CD.

→ Displej: celkový počet stop.

- 4 Stisnutím gombíka **▶II** zapojte reprodukciu.

→ Displej: ▶ a poradové číslo aktuálnej skladby
Len MP3-CD:
→ Striedavo sa bude zobrazovať číslo aktuálnej skladby "X:XX" a číslo albumu "**ALBUM** X:XX". (Pozri [2] [3])

- 5 Pozastavenie prehrávania, Stlačte **▶II**.

→ Displej: ▶ blíka.

- 6 Stlačte znova **▶II** Pokračovať v prehrávaní,

- 7 Zastavenie prehrávania, Stlačte **■**.

Užitočné rady:

Reprodukcia CD bude ukončená aj v prípade, že:

- otvoríte priestor pre CD;
- prepnete spínač na zvukový zdroj **RADIO** alebo **TAPE**;
- CD dohrá do konca.

Prehrávač CD/MP3-CD

Voľba inej skladby

- Stisnite jedenkrát alebo niekoľkokrát na prístroj gombík **SEARCH** ◀ alebo ▶, až sa poradové číslo hľadanej skladby zobrazí na displeji.
- V stave pause/stop stlačte ▶II a reprodukcia sa začne.

Hľadanie melódie v rámci jednej skladby

- 1 Počas reprodukcie podržte stisnutý gombík ◀◀ / ▶▶.
→ Rýchlosť reprodukcie CD sa zvýši, zvuk sa zoslabí.

Len MP3-CD: Pre vyhľadanie stopy MP3, môžete najprv stlačiť **ALBUM +** pre výber želaného albumu.

- 2 Keď nájdete hľadanú melódiu, uvoľnite gombík ◀◀ / ▶▶.
→ Reprodukcia pokračuje zvyčajným spôsobom.

Užitočné rady:

- Ak hľadáte v rámci poslednej skladby a dostanete sa na koniec skladby, reprodukcia CD sa ukončí.

Programovanie skladieb

Do pamäti je možné uložiť 20 skladieb (MP3-CD: 10 skladieb) v ľubovoľnom poriadku. Ktorúkoľvek skladbu je možné do pamäti uložiť aj niekoľkokrát.

- 1 V polohe stop stlačte **PROG**, čím aktivujete programovanie.
→ Displej: ukazuje *P 0 1*, čo indikuje začiatok programu. Bliká **PROG**. (Pozri [4])

- 2 Vyberte požadované číslo stopy stlačením ◀◀ alebo ▶▶.

Len MP3-CD: Pre vyhľadanie stopy MP3, môžete najprv stlačiť **ALBUM +** pre výber želaného albumu.

- 3 Uložte požadované číslo stopy stlačením **PROG**.
→ Displej: *P 0 2* (alebo ďalším postupne až do *2 0* alebo *1 0*), ktoré indikuje nasledujúcu dostupnú programovú pozíciu.

- 4 Podľa postupu z bodu 2 a 3 voľte a ukladajte do pamäti ďalšie skladby.

- 5 Ak si želáte reprodukovať zostavený program, stisnite gombík ▶II.

V zastavenom stave stlačte a držte dole **PROG** až kým sa na displeji ukážu v poradí čísla všetkých uložených skladieb.

Kontrola programu

V zastavenom stave stlačte a držte dole **PROG** až kým sa na displeji ukážu v poradí čísla všetkých uložených skladieb.

Užitočné rady:

- Ak sa pokúsíte uložiť viac než 20 skladieb (MP3-CD: 10 skladieb), nebude možné stopu zvoliť a na displeji sa budú postupne zobrazovať poradové čísla skladieb v pro grame *P - -*.
- Ak nie sú naprogramované žiadne stopy, na displeji sa zobrazí *P 0 1*.

Prehrávač CD/MP3-CD

Vymazanie programu

Program môžete vymazať nasledovne:

- stlačením ■ (dvakrát počas prehrávania alebo raz v stave stop);
- ak prepnete na zvukový zdroj **RADIO** alebo **TAPE**;
- ak otvoríte priestor pre CD;
- Displej: Nápis **PROG** zmizne.

Výber rôznych režimov prehrávania (Pozri [5], [6])

Môžete zvoliť a meniť rôzne spôsoby reprodukcie pred alebo v priebehu reprodukcie a kombinovať tieto spôsoby v jednom **PROG**.

REP – nepretržitá, opakovaná reprodukcia aktuálnej skladby.

REP ALL – celá disketa/program sa opakuje.

Zobrazí sa nápis **SHUF** a prístroj prehrá všetky skladby CD v náhodne zvolenom poriadku.

- 1 Stlačte **MODE** jeden alebo viac krát a zvolíte reprodukciu.
- 2 Stlačte ▶II a ak reprodukcia sa začne ak je v zastavenom stave.
- 3 Stlačte opakovane **MODE** a zvolte normálnu reprodukciu až kým sa prestanú zobrazovať rôzne spôsoby reprodukcie.
– Stlačením ■ sa reprodukcia tiež zastaví.

Magnetofón

Magnetofón/Záznam

Reprodukcia pásky

- 1 **Volič zvukového zdroja** nastavte do pozície **TAPE/OFF**.
- 2 Stlačte **STOP•OPEN** ■▲ aby sa otvoril držiak kazety, a vložte kazetu. Zavrite páskovú jednotku.
- 3 Stisnutím gombíka **PLAY** ◀ zapojte reprodukciu.
- 4 Pozastavenie prehrávania, Stlačte **PAUSE II**.
- 5 Pokračovať v prehrávaní, Stlačte znova **II**.
- 6 Zastavenie prehrávania, Stlačte ■▲.

Prevíjanie smerom tam/späť

- 1 Stlačte ◀◀ alebo ▶▶ pre dosiahnutie želanej pasáže.
- 2 Ak si želáte prevíjanie tam alebo späť ukončiť, stisnite gombík ■▲.

Užitočné rady:

- Na konci pásky sa gombíky automaticky uvoľnia a prístroj sa vypne, ak však medzitým nezapojíte funkciu **II**.
- Pri rýchlom posuve vpred sa tlačidlá kazety na konci pásky neuvolnia. Ak chcete súpravu vypnúť, skontrolujte, či sú aj tieto tlačidlá uvoľnené.

Magnetofón

Všeobecné informácie o zázname

- Záznam je povolené urobiť iba v prípade, že sa tým neporušujú autorské alebo iné práva tretej strany.
- Tento prístroj nie je vhodný pre záznam na kazety typu CHROME (IEC II) alebo METAL (IEC IV). Záznam je možné urobiť iba na kazetu typu NORMAL (IEC I), ktorá nemá vylomené uško.
- Nastavenie optimálnej záznamovej úrovne prebieha automaticky. Pozícia regulátorov **VOLUME** a **DBB** neovplyvňuje záznam.
- Náhodnému vymazaniu záznamu predídete tak, že podržíte kazetu stranou, ktorú si želáte chrániť smerom k sebe a vylomíte uško na jej ľavej strane. Na túto stopu nebude možné záznam urobiť. Ak si želáte na túto stopu znovu urobiť záznam, prelepte otvor po vylomenom ušku lepiacou páskou.

Synchronné zapojenie záznamu z CD/MP3

- 1 Zvoľte zvukový zdroj **CD/MP3**.
- 2 Vložte CD a ak si želáte, naprogramujte skladby.
- 3 Stlačte **■▲**, aby sa otvoril držiak kazety, a vložte kazetu. Zavrite páskovú jednotku.
- 4 Stisnutím gombíka **RECORD ●** zapojte záznam.
 - Nahrávanie CD programu sa zapne automaticky od začiatku programu. CD prehrávač nemusíte zvlášť zapnúť.
- 5 Pozastavenie nahrávania. Stlačte **II**. Pozastavenie nahrávania. Stlačte znova **II**.
- 6 Ak si želáte v zázname pokračovať, stlačte **■▲**.

Údržba

Záznam z rádioprijímača

- 1 Nastavte volič zdroja do požadovanej polohy **RADIO**.
- 2 Naladte žiadanú rozhlasovú stanicu (pozri **Prijem vysielania**).
- 3 Postupujte podľa krokov 3-6 v časti **Synchronné zapojenie záznamu z CD/MP3**.

Ochrana a všeobecná údržba (Pozri [7])

- Prístroj umiestnite na pevný, hladký povrch, odkiaľ sa nemôže prevrátiť.
- Chráňte prístroj, napájacie články, CD a kazety pred vlhkosťou, dažďom, pieskom a extrémnymi teplotami, ktoré môžu byť v blízkosti topných telies alebo na mieste vystavenom priamemu slnečnému žiareniu.
- Prístroj ničím neprikrývajte. Okolo ventilačných otvorov ponechajte aspoň 15 cm voľného miesta, aby vznikajúce teplo mohlo unikáť a vetranie bolo dostatočne zabezpečené.
- Tretie plochy mechanických súčiastok prístroja majú samomazací povrch, preto sa nesmú ničím mazať ani olejovať.
- Prístroj čistite mäkkou, navlhčenou jelenicou. Nepoužívajte alkohol, čpavok, benzín alebo abrazívne čistiace prostriedky, pretože môžu poškodiť kryt prístroja.
- Prístroj nesmie byť vystavený pokvapkaniu alebo ošpliechaniu tekutinou.
- Ventilácia a voľný priechod vzduchu nesmú byť obmedzené zakrytím vetracích otvorov predmetmi, ako sú noviny, obrúsky, záclony a podobne.
- Na prístroj nedávajte žiadne zdroje otvoreného ohňa, ako napríklad horiace sviečky.
- Na prístroj nedávajte žiadne predmety naplnené tekutinou, ako napríklad vázy.

Údržba

Údržba magnetofónu (Pozri [7])

Aby kvalita záznamu a reprodukcie zostala dobrá, očistite po každých 50 hodinách prevádzky, ale najmenej mesačne súčiastky **(A)**, **(B)** a **(C)** podľa nižšie uvedeného obrázku. Deck očistite vatičkou napustenou alkoholom alebo špeciálnou kvapalinou na čistenie magnetofónových hláv.

- 1 Stisnutím gombíka **■▲** otvorte kazetový priestor.
- 2 Stisnite gombík **◀** a očistite prítlačné kladky **(C)**.
- 3 Stisnite gombík **II** a očistene magnetické hlavy **(A)**, a hriadeľ **(B)**.
- 4 Po vyčistení stisnite gombík **■▲**.
→ Hlavy je možné očistiť i tak, že raz prehráte čistiacu kazetu.

Prehrávač CD a ošetrovanie CD (Pozri [7])

- Nikdy sa nedotýkajte optiky prehrávača CD!
- Ak preniesiete prístroj z chladného miesta do tepla, skondenzovaná para môže spôsobiť opotenie optiky prehrávača CD. V tomto prípade nie je reprodukcia CD možná. Nepokúšajte sa optiku očistiť, ale ponechajte prístroj na teplom mieste a počkajte až sa vlhkosť odparí.
- Používajte iba Digital Audio CD.
- Priestor pre CD ponechajte vždy zatvorený, aby sa optika nezaprášila. Z priestoru pre CD utierajte prach mäkkou, suchou handričkou.
- CD vyberiete z obalu ľahšie tak, že stisnete fixačný krúžok v stredu platne a CD dvíhate smerom hore. CD držte vždy len za okraje a po použití uložte CD späť do obalu, aby sa nepoškodila a nezaprášila.
- CD otierajte mäkkou handričkou, ktorá nepúšťa chĺpky ťahmi od stredu platne smerom k jej okraju. Nepoužívajte čistiace prostriedky, pretože môžu platňu poškodiť.
- Nikdy na CD nič nepíšte a nič na ňu nenalepujte.

Pre ochranu životného prostredia

Prístroj nie je zabalený do nadbytočných obalov. Obaly je možné ľahko rozdeliť na tri rovnorodé materiály: kartón, polystyrén a polyetylén.

Prístroj je vyrobený z materiálov, ktoré je možné znovu použiť, ak demontáž robí odborná firma. Obalový materiál, použité napájacie články a už nepoužiteľný prístroj vložte, prosím, podľa miestnych predpisov a zvyklostí do určených nádob na odpadky.

Odstraňovanie chýb

V prípade akejkoľvek závady, predtým ako odnesiete prístroj do opravovne, skontrolujte ho podľa nižšie uvedených bodov. Neotvárajte kryt prístroja, aby ste neriskovali zásah elektrickým prúdom. Ak sa Vám nepodarí problém podľa našich návrhov vyriešiť, obráťte sa na predajňu alebo na servis.

UPOZORNENIE: Nikdy sa nepokúšajte sami opraviť prístroj, v tomto prípade totiž stratíte nárok na záruku.

Nie je zvuk/napätie

- Nie je nastavená VOLUME
- Silu zvuku nastavíte regulátorom VOLUME
- Sieťový prípoj nie je dobre zasunutý
- Zasuňte dobre sieťový prípoj
- Vyčerpané/nesprávne vložené napájacie články
- Vložte (nové) napájacie články so správnou polaritou
- Zostali pripojené slúchadlá
- Odpojte slúchadlá
- CD obsahuje iné ako audio súbory
- Stlačte **SEARCH** ◀ alebo ▶ jeden alebo viackrát, aby ste sa dostali k CD audio záznamu, namiesto dátového súboru

Displej nefunguje správne/Prístroj nereaguje na žiadny gombík

- Elektrostatický výboj
- Vypnite prístroj, vytiahnite zástrčku zo zásuvky. Za niekoľko sekúnd ju znovu zasunite do zásuvky

no indikačné označenie

- Nie je vložená CD
- Vložte CD
- Poškodená/špinavá CD
- Vymeňte/očistite CD (pozri údržba)
- Laserová optika sa opotila
- Počkajte, až sa vyjasní
- CD-R (Zapisovateľné CD) je prázdne, alebo nie je finalizované / je vložené CD-RW (prepísateľné CD)
- Používajte len finalizované CD-R (zapisovateľné CD) alebo vhodné CD Audio disky.

Poznámka:

CD disky kódované pomocou technológií na ochranu autorských práv niektorými nahrávacími spoločnosťami možno nebude možné prehrávať na tomto výrobku.

CD preskakuje skladby

- Poškodená alebo špinavá CD
- Vymeňte alebo očistite CD
- Je zapojená funkcia shuffle alebo program
- Vypnite funkciu shuffle/ program

Poznámka:

Ak disk obsahuje zvukové stopy a súbory MP3, prehrávajú sa iba zvukové stopy.

Zvuk počas prehrávania MP3 preskakuje

- Súbor MP3 vytvorený pri úrovni kompresie presahujúcej 320 kbit/s
- Pre vytvorenie CD hudobných záznamov vo formáte MP3 použite nižšiu úroveň kompresie
- Poškodená alebo znečistená CD
- Vymeňte/očistite CD

Zvuková kvalita kazety je zlá

- Špinavé hlavy, atď.
- Očistite súčasti magnetofónu, pozri údržba
- Používate nevhodný typ kazety (METAL alebo CHROME)
- Záznam robte vždy na kazetu typu NORMAL (IEC I)

Nie je možné urobiť záznam

- Uško(á) kazety je (sú) vylomené
- Otvor prelepte lepiacou páskou