

MP3-CD Soundmachine

AZ1226

Руководство пользователя

Uživatelské příručky

Používateľské príručky

Felhasználói útmutatók



PHILIPS

ČESKA REPUBLIKÁ

Vystraha!

Tento přístroj pracuje s laserovým paprskem. Při nesprávné manipulaci s přístrojem (v rozporu s tímto návodem) může dojít k nebezpečnému ozáření. Proto přístroj za chodu neotevírejte ani nesnímejte jeho kryty. Jakoukoli opravu vždy svěřte specializovanému servisu.

Nebezpečí!

Při sejmutí krytů a odjištění bezpečnostních spínačů hrozí nebezpečí neviditelného laserového záření!

Chraňte se před přímým zásahem laserového paprsku.

Záruka

Pokud byste z jakéhokoli důvodu přístroj demontovali, vždy nejdříve vytáhněte síťovou zástrčku.

Přístroj chraňte před jakoukoli vlhkostí i před kapkami vody.

SLOVAK REPUBLIC

Prístroj sa nesmie používať v mokrom a vlhkom prostredí! Chráňte pred striekajúcou a kvapkajúcou vodou!

1

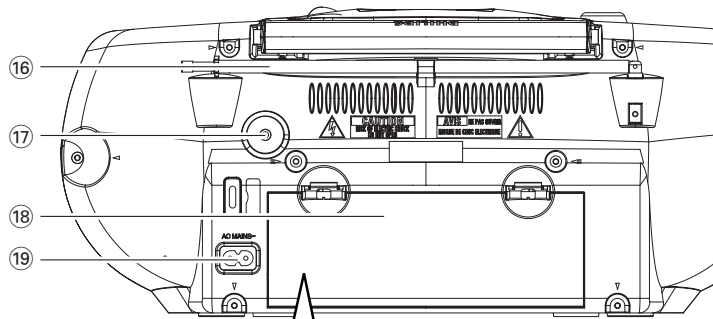
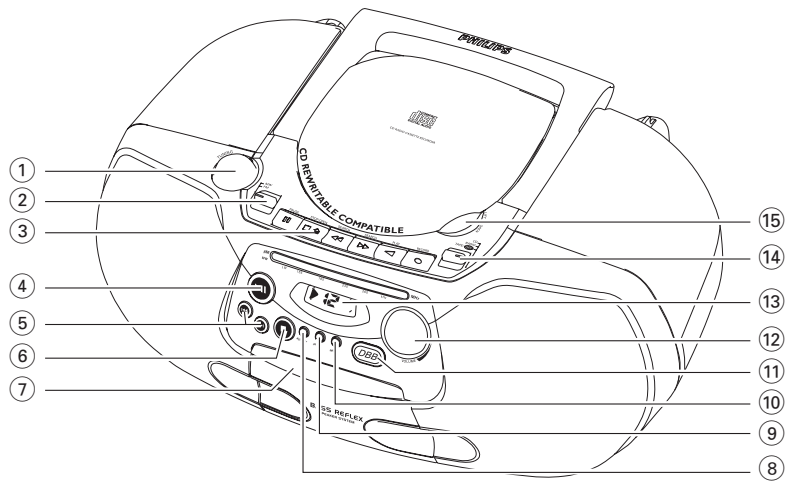

6 x R14 • UM-2 • C-CELLS

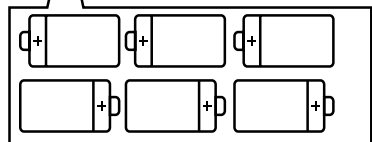

2



3



4



5

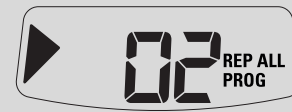

6



7

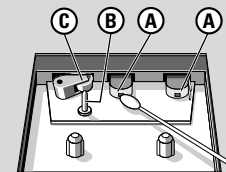
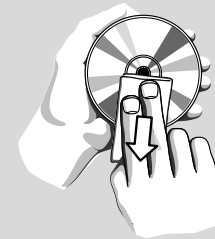
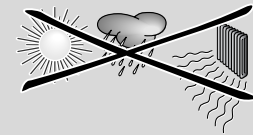

Dodávané příslušenství

Síťový kabel

Horní a přední strana (Viz 1)

- ① **TUNING** – ladění rozhlasových stanic
- ② **MW•FM** – volba vlnové délky, MW nebo FM
- ③ **Magnetofon:**
PAUSE II – přerušování záznamu nebo reprodukce
STOP•OPEN ■▲
– zastavení pásky;
– otevření prostoru pro kazety.
SEARCH ◀◀ nebo ▶▶ – rychlé převíjení pásky zpět/dopředu
PLAY ◀ – zapojení reprodukce
RECORD ● – zapojení záznamu
- ④ **▶II** - zapojení nebo přerušování reprodukce CD.
- ⑤ **SEARCH** ◀◀ ▶▶ – CD: postup na další skladbu nebo vyhledání melodie/skladby směrem zpět nebo dopředu
- ⑥ **■** – ukončení reprodukce CD;
– vymaže program CD.
- ⑦ **Dvířka prostoru kazety**
- ⑧ **ALBUM+ (nahoru)**
– **Pouze MP3-CD:** vybere album;
- ⑨ **PROG** – naprogramování skladeb a kontrola jejich pořadových čísel.
- ⑩ **MODE** – volba různých způsobů reprodukce REPEAT nebo SHUFFLE (v náhodně voleném pořadí).

- ⑪ **DBB (Dynamic Bass Boost)**
– zdůraznění basových tónů.
- ⑫ **VOLUME** – nastavení síly zvuku
- ⑬ **Displej** – zobrazení funkcí přehrávače CD
- ⑭ **Volič zvukového zdroje : CD/MP3, RADIO, TAPE/OFF**
– jako zvukový zdroj lze zvolit CD, v případě radiopřijímače, nebo jako zvukový zdroj magnetofon
– spínač zapojení/vypnutí
- ⑮ **LIFT TO OPEN** – otvírání prostoru pro CD.

Zadní strana

- ⑯ **Teleskopická anténa** - zlepšení příjmu vysílání FM
- ⑰ **☎** - 3,5 mm přípoj sluchátek
- ⑱ **Víko prostoru pro napájecí články**
- po jeho otevření lze vložit 6 kusů 1,5 V monočlánků typu R14/UM2/C-cell
- ⑲ **AC MAINS** - přípoj síťového kabelu.

UPOZORNĚNÍ

Budete-li ovládací tlačítka používat jinak než je uvedeno v tomto návodu k použití, provedete-li jiná nastavení nebo aplikujete-li jiné postupy než jaké jsou v návodu uvedené, vystavíte se nebezpečí ozáření škodlivými paprsky nebo může dojít k jiné nepředvídané události.

Přístroj odpovídá předpisům Evropského společenství o poruchách v rádiové frekvenci.

Napájení

Přístroj napájejte pokud možno vždy ze sítě, prodloužíte tím životnost napájecích článků. Než vložíte napájecí články, přesvědčte se, zda je síťový kabel odpojen od přístroje a zda není zasunutý do zásuvky.

Napájecí články (nepatří k příslušenství)

- 1 Otevřete prostor pro napájecí články a vložte do něj se správnou polaritou podle označení „+“ a „-“ v prostoru šest monočlánků typu **R-14**, **UM-2** nebo **C-cells** (pokud možno alkalických). (Viz 1)
- 2 Přesvědčte se, zda jsou monočlánky správně vloženy a zavřete víko prostoru. Přístroj je připraven na použití.

Napájecí články obsahují chemikálie, proto je odhazujte pouze do nádob na odpadky, které jsou pro tento účel určené.

- Nepoužíváte-li napájecí články správně, může se stát, že elektrolyt vyteče, způsobí korozi v prostoru pro napájecí články, nebo mohou monočlánky i vybuchnout. Proto:
- Nikdy nepoužívejte různé druhy napájecích článků: to je alkalické a karbonátové. Do přístroje vkládejte vždy napájecí články stejného typu.
- Je-li nutné napájecí články vyměnit, nepoužívejte současně nové a už použité monočlánky.
- Nebudete-li přístroj delší dobu používat, vyjměte napájecí články z přístroje.

Napájení ze sítě

- 1 Přesvědčte se, zda napětí v místní světelné síti souhlasí s hodnotou uvedenou **na štítku na spodní straně přístroje**. Není-li tomu tak, obraťte se na prodejnu nebo na servis.
- 2 Jeden konec síťového kabelu zasuňte do vstupu AC MAINS a jeho druhý konec do zásuvky.
- 3 Přejete-li si přístroj zcela odpojit od sítě, vytáhněte zástrčku ze zásuvky.
 - Při silné bouři vytáhněte zástrčku ze zásuvky, chráníte tím přístroj.

Štítek s typovým číslem najdete na spodní straně přístroje.

Užitečné tipy:

- Nepoužíváte-li přístroj, vyhnete se zbytečnému plýtvání energií jak při napájení ze sítě, tak při napájení monočlánky, nastavíte-li volič zvukového zdroje do pozice **TAPE/OFF** a přesvědčíte se, zda žádné ovládací tlačítko magnetofonu není stisknuté.

Základní funkce

Základní funkce

Zapínání a vypínání a volba funkce

- 1 Zapněte posunutím šoupátka **source selector** na funkci: **CD/MP3**, **RADIO** nebo **TAPE/OFF**.
- 2 Přístroj je vypnutý, je-li spínač **source selector** slider v pozici **TAPE/OFF** a žádné z tlačítek magnetofonu není stisknuté.

Nastavení síly a charakteru zvuku

Sílu a charakter zvuku nastavte regulátory **VOLUME** a **DBB** (Dynamic Bass Boost).

Radiopřijímač

Přijem vysílání

- 1 **Volič zvukového zdroje** nastavte do pozic **TUNER**.
- 2 Zvolte zvukový zdroj **MW•FM** pásmo **MW** nebo **FM**.
- 3 Otáčením knoflíku **TUNING** naladte rozhlasovou stanicí.
- 4 Přejete-li si radiopřijímač vypnout, nastavte volič zvukového zdroje do pozice **TAPE/OFF** a dbejte, aby žádné z ovládacích tlačítek magnetofonu nebylo stisknuté.

Užitečné tipy:

Zlepšení příjmu vysílání

- Zvolíte-li pásmo **FM**, vysuňte teleskopickou anténu. Anténu nakloňte a otáčejte jí. Částečně ji zasuňte, je-li signál příliš silný.
- V případě pásma **MW** není teleskopická anténa potřebná, protože pro toto pásmo má přístroj vlastní vestavěnou anténu. Otáčením přístroje nastavte anténu do správného směru.

Přehrávač CD/MP3-CD

informace o aplikacích MP3

MP3 (MPEG Audio Layer 3) je technologie vyvinutá na komprimaci hudebních materiálů, která podstatně snižuje množství digitální údajů na audio CD, přičemž zachovává kvalitu zvuku originální CD.

- **Odkud získáte hudební soubory**
Buď si stáhnete povolené hudební soubory MP3 z Internetu na pevný disk Vašeho počítače nebo si je vyrobíte z vlastní audio CD. Pro tuto možnost vložte do driveru CD-ROM-u počítače audio CD a konvertujte ji příslušným kódovacím programem. Pro hudební soubory MP3 bude kvalita zvuku odpovídající při minimální rychlosti přenosu dat 128 kbps.
- **Jak lze sestavit soubory MP3 na CD-ROM-u**
Nahrávačem CD Vašeho počítače nahrajte („zapište“) hudební soubory z pevného disku na CD-ROM.

Užitečné tipy:

- Dbejte, aby soubory MP3 byly zakončeny na .mp3.
- Maximální počet hudebních souborů a alb je přibližně 350 (počítáno s názvem souboru s průměrně 20 znaky)
- Počet skladeb, které lze zreprodukovat závisí na délce názvu souboru. Zvolíte-li kratší názvy souborů, bude podporováno více souborů.

Reprodukce CD

Na tomto přehrávači CD se mohou přehrávat audiové disky (Audio Discs) včetně těch, na které lze nahrávat (CD-R) a které lze přepisovat (CD-RW), a MP3-CD.

DŮLEŽITÉ!

- Toto zařízení nemusí přehrát disky CD kódované pomocí technologií na ochranu autorských práv od některých nahrávacích společností.
- Pokud disk obsahuje zvukové stopy a soubory MP3, přehrají se pouze zvukové stopy.

- 1 **Volič zvukového zdroje** nastavte do pozice **CD/MP3**.
→ Displej: bliká symbol - -.
 - 2 Otevřete prostor pro CD tak, že zdvihnete jeho okraj v místě, kde je napsáno **LIFT TO OPEN**.
 - 3 Vložte CD etiketou směrem nahoru, potom jemně přitiskněte víko a zavřete prostor pro CD.
→ Displej později celkový počet stop.!!!
 - 4 Stisknutím tlačítka **▶▶** zapojte reprodukci.
→ Displej: ▶ a pořadové číslo aktuální skladby.
- Pouze MP3-CD:**
→ Střídavě se bude zobrazovat číslo aktuální skladby "XXXX" a číslo alba "ALBUM XXXX". (Viz [2] [3])
- 5 Chcete-li přehrávání pozastavit, stiskněte tlačítko **▶▶**.
→ Displej: svítí označení ▶.
 - 6 stiskněte znovu tlačítko **▶▶** Chcete-li přehrávání obnovit,
 - 7 Chcete-li přehrávání zastavit, stiskněte tlačítko **■**.

Užitečné tipy:

Reprodukce CD bude ukončena i v případě, že:

- otevřete prostor pro CD;
- přepnete spínač na zvukový zdroj **RADIO** nebo **TAPE**;
- CD dohraje do konce.

Přehrávač CD/MP3-CD

Volba jiné skladby

- Stiskněte jedenkrát nebo několikrát na přístroji tlačítko **SEARCH** ◀◀ nebo ▶▶, až se pořadové číslo hledané skladby zobrazí na displeji.

Pouze MP3-CD: Chcete-li vyhledat určitou stopu MP3, stiskněte nejprve tlačítko **ALBUM +** a tlačítkem vyberte požadované album.

- V poloze pauza/stop začněte přehrávku stisknutím ▶II.

Hledání melodie v rámci jedné skladby

- 1 Během reprodukce podržte stisknuté tlačítko ◀◀ / ▶▶.
→ Rychlost reprodukce CD se zvýší, zvuk se zeslabí.
- 2 Jakmile najdete hledanou melodii, uvolněte tlačítko ◀◀ / ▶▶.
→ Reprodukce pokračuje obvyklým způsobem.

Užitečné tipy:

- Hledáte-li v rámci poslední skladby a dojdete-li na konec skladby, reprodukce CD se ukončí.

Programování skladeb

Do paměti lze uložit 20 skladeb (MP3-CD: 10 sklade) v libovolné pořadí. Kteroukoliv skladbu lze do paměti uložit i několikrát.

- 1 V poloze stop se stiskem **PROG** aktivuje programování.
→ Displej: objeví se $P \overline{0} 1$ na znamení začátku programu. **PROG** bliká. (Viz 4)

- 2 Stiskem ◀◀ nebo ▶▶ zvolte požadované číslo vaší skladby.

Pouze MP3-CD: Chcete-li vyhledat určitou stopu MP3, stiskněte nejprve tlačítko **ALBUM +** a tlačítkem vyberte požadované album.

- 3 Stiskem **PROG** uložte požadované číslo skladby.
→ Na displeji $P \overline{0} 2$ (postupně až do $P \overline{0} 9$ nebo $P \overline{0} 0$), které označuje další volný program.
- 4 Podle postupu z bodu 2 a 3 volte a ukládejte do paměti další skladby.
- 5 Přejete-li si reprodukovat sestavený program, stiskněte tlačítko ▶II.

Kontrola programu

V režimu stop podržte tlačítko **PROG** stisknuté, až se na displeji zobrazí v příslušném pořadí čísla všech uložených stop.

Užitečné tipy:

- Budete-li chtít uložit více než 20 skladeb (MP3-CD: 10 sklade), nedojde k výběru žádné stopy a na displeji se budou postupně zobrazovat pořadová čísla skladeb v programu $P \overline{0} -$.
- Není-li naprogramována žádná stopa, zobrazí se na displeji hlášení $P \overline{0} 1$.

Přehrávač CD/MP3-CD

Vymazání programu

Program lze vymazat následujícím způsobem:
– stiskněte tlačítko ■ (během přehrávání dvakrát a v pozici stop jednou);
– přepnete-li na zvukový zdroj **RADIO** nebo **TAPE**;
– otevřete-li prostor pro CD;
→ Displej: Nápis **PROG** zmizí.

Výběr různých režimů přehrávání (Viz 5, 6)

Před přehrávkou a během ní si můžete zvolit a změnit různé přehrávací funkce a zkombinovat je s **PROG**.

REP – nepřetržitá, opakovaná reprodukce aktuální skladby.

REP ALL – nepřetržitá, opakovaná reprodukce celé CD/ programu.

Při přehrávání můžete funkci **SHUF** vypnout nebo zapnout stisknutím tlačítka SHUFFLE.

- 1 K volbě přehrávací funkce stiskněte jednou nebo několikrát **MODE**.
- 2 Je-li přístroj zastavený, začne se přehrávka stisknutím ▶II.
- 3 K volbě normální přehrávky stiskněte opakovaně **MODE** až se přestanou zobrazovat různé přehrávací funkce.
– Přehrávací funkce lze zrušit též stisknutím ■.

Magnetofon

Magnetofon/ Pořizování záznamu

Přehrávka pásek

- 1 **Volič zvukového zdroje** nastavte do pozice **TAPE/OFF**.
- 2 Stiskem **STOP•OPEN** ■▲ otevřete kazetový prostor a vložte kazetu. Zavřete přehrávač
- 3 Stisknutím tlačítka **PLAY** ◀ zapojte reprodukcí.
- 4 Chcete-li přehrávání pozastavit, stiskněte tlačítko **PAUSE II**.
- 5 Chcete-li přehrávání obnovit, stiskněte znovu tlačítko II.
- 6 Chcete-li přehrávání zastavit, stiskněte tlačítko ■▲.

Převíjení směrem tam/zpět

- 1 Stiskněte tlačítko ◀◀ nebo ▶▶ a vyhledejte požadovanou část.
- 2 Přejete-li si převíjení tam nebo zpět ukončit, stiskněte tlačítko ■▲.

Užitečné tipy:

- Na konci pásky se tlačítka automaticky uvolní a přístroj se vypne, nezapojíte-li však mezitím funkci II.
- Během rychlého otáčení na konci pásky, západky kazety nebudou uvolněny. Před vypnutím sestavy se ujistěte, že západky jsou také uvolněny.

Magnetofon

Všeobecné informace o pořizování záznamu

- Pořízení záznamu je povoleno pouze v případě, že neporušuje autorská nebo jiná práva třetí strany.
- Tento přístroj není vhodný na pořizování záznamu na kazety typu CHROME (IEC II) nebo METAL (IEC IV). Záznam lze pořádit pouze na kazetu typu NORMAL (IEC I), která nemá vyložený jazýček.
- Nastavení optimální záznamové úrovně probíhá automaticky. Pozice regulátorů **VOLUME** a **DBB** neovlivňuje záznam.
- Náhodnému vymazání záznamu se vyhněte tak, že podržíte kazetu stranou, kterou si přejete chránit směrem k sobě a vyložíte jazýček na její levé straně. Na tuto stopu nebude možné pořádit záznam. Přejete-li si na tuto stopu znovu pořádit záznam, přelepte otvor po vyloženém jazýčku lepicí páskou.

Synchronní zapojení záznamu z CD/MP3

- 1 Zvolte zvukový zdroj **CD/MP3**.
- 2 Vložte CD a přejete-li si, naprogramujte skladby.
- 3 Stiskem **■▲** otevřete kazetový prostor a vložte kazetu. Zavřete přehrávač
- 4 Stisknutím tlačítka **RECORD ●** zapojte záznam.
 - Přehrávka programu CD začne automaticky od začátku programu. Přehrávač CD nemusíte zvlášť zapínat.
- 5 Pozastavení nahrávání, stiskněte znovu **II**. Přejete-li si v záznamu pokračovat, stiskněte znovu tlačítko **II**.
- 6 Přejete-li si záznam ukončit, stiskněte tlačítko **■▲**.

Údržba

Záznam z radiopřijímače

- 1 Ovládací prvek k nastavení zdroje nastavte podle potřeby na **RADIO**.
- 2 Naladte žádanou rozhlasovou stanici (viz **Příjem vysílání**).
- 3 Postupujte podle kroků 3-6 pod **Synchronní zapojení záznamu z CD/MP3**.

Ochrana a všeobecná údržba (Viz 7)

- Přístroj umístěte na pevný, hladký povrch, kde se nemůže převrhnout.
- Chraňte přístroj, napájecí články, CD a kazety před vlhkostí, deštěm, pískem a extrémními teplotami, které mohou být v blízkosti topných těles nebo na místě vystaveném přímému slunečnímu záření.
- Zařízení nesmí být vystaveno kapající nebo stříkající vodě.
- Přístroj ničím nepřikrývejte. Okolo ventilačních otvorů ponechejte alespoň 15 cm volného místa, aby vznikající teplo mohlo unikat a větrání bylo dostatečně zajištěné.
- Musí být zajištěna dobrá ventilace. Nezakrývejte ventilační otvory žádnými předměty, např. novinami, ubrusy, záclonami atd.
- Na přístroj nesmí být pokládány žádné zdroje přímého plamene, např. rozsvícené svíčky.
- Nepokládejte na zařízení žádné předměty naplněné tekutinami (např. vázy).
- Třecí plochy mechanických součástí přístroje mají samomazací povrch, proto se nesmí ničím mazat ani olejovat.
- Přístroj čistěte měkkou, navlhčenou jelenicí. Nepoužívejte alkohol, čpavek, benzín nebo abrazivní čisticí prostředky, protože mohou poškodit kryt přístroje.

Údržba

Údržba magnetofonu (Viz 7)

Aby kvalita záznamu a reprodukce zůstala dobrá, očistěte po každých 50 hodinách provozu, ale nejméně měsíčně součástky **(A)**, **(B)** a **(C)** podle níže uvedeného obrázku. Deck očistěte vatičkou napuštěnou alkoholem nebo speciální kapalinou na čištění magnetofonových hlav.

- 1 Stisknutím tlačítka **■▲** otevřete kazetový prostor.
- 2 Stiskněte tlačítko **◀** a očistěte přítlačné kladky **(C)**.
- 3 Stiskněte tlačítko **II** a očistěte magnetické hlavy **(A)**, a hřídél capstan **(B)**.
- 4 Po vyčištění stiskněte tlačítko **■▲**.
→ Hlavy lze očistit i tak, že jednou přehrajete čisticí kazetu.

Přehrávač CD a ošetřování CD (Viz 7)

- Nikdy se nedotýkejte optiky přehrávače CD!
- Přenesete-li přístroj z chladného místa do tepla, zkondenzovaná pára může způsobit opocení optiky přehrávače CD. V tomto případě není reprodukce CD možná. Nepokoušejte se optiku očistit, ale ponechejte přístroj na teplém místě a počkejte až se vlhkost odpaří.
- Používejte pouze Digital Audio CD.
- Prostor pro CD ponechejte vždy zavřený, aby se optika nezaprášila. Z prostoru pro CD utírejte prach měkkým, suchým hadříkem.
- CD vyjmete snadněji z obalu tak, že stisknete fixaci ve středu desky a CD zdvíháte směrem nahoru. CD uchopíte vždy jen za okraje a po použití uložte CD zpět do obalu, aby se nepoškodila a nezaprášila.
- CD otírejte měkkým hadříkem, který nepouští chloupky tahy od středu desky směrem k jejímu okraji. Nepoužívejte čisticí prostředky, protože mohou desku poškodit.
- Nikdy na CD nic nepište a nic na ni nenalepujte.

Pro ochranu životního prostředí

Přístroj není zabalen do nadbytečných obalů. Obaly lze snadno rozdělit na tři stejnorodé materiály: lepenku, polystyrén a polyetylén.

Přístroj je vyroben z materiálů, které lze znovu použít, provádí-li demontáž odborná firma. Obalový materiál, použité napájecí články a už nepoužitelný přístroj vložte, prosím, podle místních předpisů a zvyklostí do určených nádob na odpadky.

Odstraňování závad

V případě jakékoliv závady, předtím než odnesete přístroj do opravy, zkontrolujte ho podle níže uvedených bodů. Neotvírejte kryt přístroje, abyste neriskovali zásah elektrickým proudem. Nepodaří-li se Vám problém podle našich návrhů vyřešit, obraťte se na prodejnu nebo na servis.

UPOZORNĚNÍ: Nikdy se nepokoušejte sami opravit přístroj, v tomto případě totiž ztratíte nárok na záruku.

Není zvuk/napětí

- Není nastavená VOLUME
- Sílu zvuku nastavíte regulátorem VOLUME
- Sít'ový přípoj není dobře zasunutý
- Zasuňte dobře sít'ový přípoj
- Vyčerpáné/nesprávně vložené napájecí články
- Vložte (nové) napájecí články se správnou polaritou
- Zůstala připojena sluchátka
- Odpojte sluchátka
- Na CD jsou soubory, které neobsahují audio
- Stiskněte **SEARCH** ◀◀ nebo ▶▶ jednou nebo vícekrát a přeskočíte datový soubor a přejdete na další zvukovou skladbu CD.

Displej nefunguje správně/Přístroj nereaguje na žádné tlačítko

- Elektrostatický výboj
- Vypněte přístroj, vytáhněte zástrčku ze zásuvky. Za několik vteřin ji znovu zasuňte do zásuvky

Indikační označení

- Není vložena CD
- Vložte CD
- Poškozená/špinavá CD
- Vyměňte/očistěte CD (viz údržba)
- Laserová optika se opotila
- Počkejte, až se vyjasní
- CD-R (Zapisovatelné CD) je prázdné nebo není uzavřené / je vloženo CD-RW (přepisovatelné CD)
- Používejte pouze uzavřená CD-R (zapisovatelná CD) nebo vhodné CD Audio disky

Poznámky:

Toto zařízení nemusí přehrávat disky CD kódované pomocí technologií na ochranu autorských práv od některých nahrávacích společností.

CD přeskakuje skladby

- Poškozená nebo špinavá CD
- Vyměňte nebo očistěte CD
- Je zapojena funkce shuffle nebo program
- Vypněte funkci shuffle/program

Poznámky:

Pokud disk obsahuje zvukové stopy a soubory MP3, přehrají se pouze zvukové stopy.

Během přehrávání MP3 zvuk přeskakuje

- MP3 soubor byl vytvořen kompresí přesahující 320kbps
- Pro zápis skladeb do formátu MP3 použijte menší kompresi.
- Poškozená nebo znečištěná CD
- Vyměňte/očistěte CD

Nelze pořídit záznam

- Jazyček(čky) kazety je (jsou) vylomený(y)
- Otvor přelepte lepicí páskou