

MP3-CD Soundmachine

AZ1226

Руководство пользователя

Uživatelské příručky

Používateľské príručky

Felhasználói útmutatók



PHILIPS

MAGYARORSZÁG

Minőségtanúsítás

A garanciajegyen feltüntetett forgalombahozó vállalat a 2/1984. (III.10.) BkM-IpM együttes rendelet értelmében tanúsítja, hogy ezen készülék megfelel a műszaki adatokban megadott értékeknek.

Figyelem!

A meghibásodott készüléket - beleértve a hálózati csatlakozót is - csak szakember (szerviz) javíthatja.

Ne tegye ki a készüléket esőnek vagy nedvesség hatásának!

Garancia

A forgalombahozó vállalat a termékre 12 hónap garanciát vállal.

Névleges feszültség.....220–230 V
Elemes működéshez.....6 × R14
Névleges frekvencia.....50 Hz

Teljesítmény

maximális.....≤ 9 W
névleges.....6 W
készületi állapotban.....≤ 0.1 W

Érintésvédelmi osztály II.

Tömeg.....2,9 kg

Befoglaló méretek

szélesség.....470 mm
magasság.....169 mm
mélység.....238 mm

Rádiórész vételi tartomány

URH.....87,5–108 MHz
Középhullámú.....531–1602 kHz

Erősítőrész

Kimeneti teljesítmény.....60 W PMPO
2 × 1.2 W RMS

1

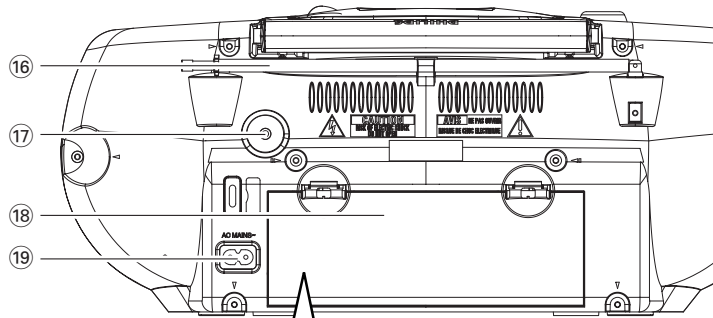
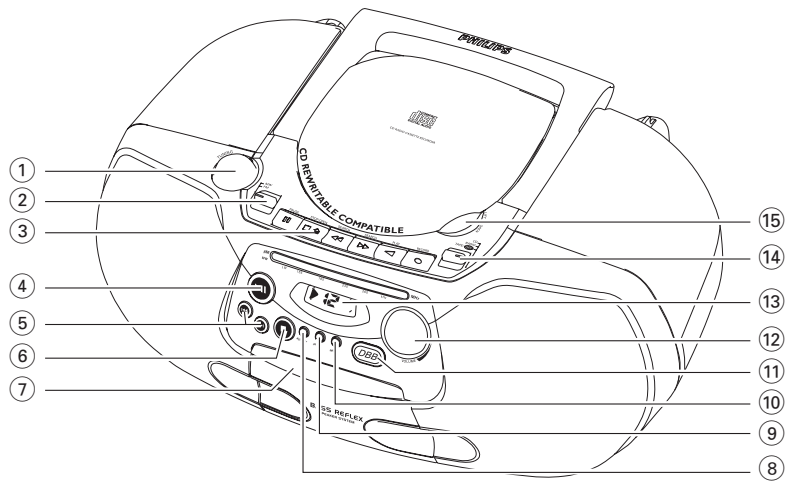

6 x R14 • UM-2 • C-CELLS

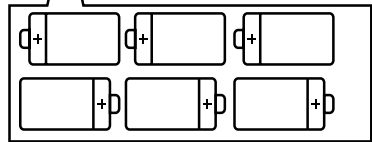

2



7



3

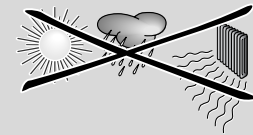

4



5

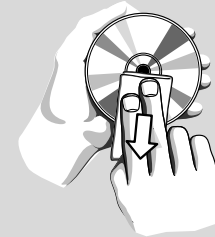
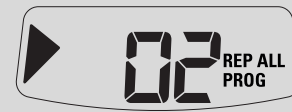

6

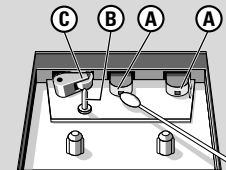

A készülékkel szállított tartozékok

Hálózati csatlakozókábel

Fedő- és előlap (Lásd [1])

- ① **TUNING** – hangolás egy rádióadóra
- ② **MW•FM** – a hullámsáv kiválasztása, MW vagy FM
- ③ **A Magnetofon kezelőgombjai:**
PAUSE II – a felvétel vagy lejátszás megszakítása
STOP•OPEN ■▲
 – a szalag megállítása;
 – a kazettatartó kinyitása.
SEARCH ◀◀ vagy **▶▶** – a szalag gyors vissza-/előrecsévélése
PLAY ◀ – a lejátszás elindítása
RECORD ● – a felvétel elindítása
 ④ **▶II** - a CD lejátszásának elindítása vagy megszakítása.
 ⑤ **SEARCH ◀◀▶▶** – CD: számok átugrása vagy dallamrész/ szám megkeresése visszafelé vagy előre
 ⑥ **■** – a CD lejátszásának befejezése;
 – a CD-program törlése.
 ⑦ **Kazettaajtó**
 ⑧ **ALBUM+ (felül)**
 – **Csak MP3-CD:** az album kiválasztása;
 ⑨ **PROG** – számok beprogramozása és a beprogramozott műsorszámok sorszámainak megtekintése.
 ⑩ **MODE** – különféle lejátszási módok kiválasztása: REPEAT vagy SHUFFLE.

- ⑪ **DBB (Dynamic Bass Boost)**
– a mély hangok kiemelése.
- ⑫ **VOLUME** – a hangerő beállítása
- ⑬ **Kijelzője** – a CD-lejátszó funkcióinak kijelzéséhez
- ⑭ **Hangforrásválasztó : CD/MP3, RADIO, TAPE/OFF**
– hangforrásként a CD, rádió, vagy a mag-netofon kiválasztása
– be/kikapcsoló
- ⑮ **LIFT TO OPEN** – a CD ajtajának kinyitásához itt emelje meg.

Hátlap

- ⑯ **Teleszkópanntenna** - az FM adás vételének javításához.
- ⑰ **⌀** - 3,5 mm-es fejhallgató-csatlakozó.
- ⑱ **Az elemtartó fedele** - ezt kinyitva lehet a 6 darab 1,5 V-os R14/UM2/ C-cells típusú elemet behelyezni.
- ⑲ **AC MAINS** - a hálózati kábel csatlakozója.

FIGYELEM

Ha nem az ezen kézikönyvben ismertetett módon használja a szabályzókat, végzi el a beállításokat, vagy más eljárásokat alkalmaz, akkor veszélyes sugárzás érheti, vagy más, bizonytalan kimenetelű esemény történhet.

A készülék megfelel az Európai Unió rádiófrekvenciás zavarra vonatkozó előírásainak.

Feszültségellátás

Amikor csak lehet, a hálózatról üzemeltesse a készüléket, hogy hosszabb legyen az elemek élettartama. Mielőtt betenné az elemeket, ellenőrizze, hogy a hálózati kábel ki van-e húzva a készülékből és a fali dugaljából is.

Elemek (nem tartozék)

- 1 Nyissa ki az elemtartót és polaritáshelyesen, az elemtartóban lévő „+” és „-” jelzésnek megfelelően helyezzen be hat darab **R-14, UM-2** vagy **C-cells** típusú elemet (lehetőleg tartóssal). (Lásd [1])
- 2 Ellenőrizze, hogy az elemek jól vannak-e a helyükön, majd csukja be az elemtartót. Most a készülék már használatra kész.

Az elemek vegyi anyagokat tartalmaznak, ezért a megfelelő hulladékgyűjtőbe kell azokat helyezni.

- Ha nem megfelelően kezeli az elemeket, az elektrolit kifolyhat, ami korrodálhatja az elemtartót, vagy akár fel is robbanhatnak az elemek. Ezért:
- Soha ne használjon különböző típusú elemeket: azaz tartóssal és cinkkarbonátot. A készülékbe mindig azonos típusú elemeket tegyen.
- Ha elemet kell cserélni, soha ne használjon egyszerre új és használt elemeket.
- Vegye ki az elemeket, ha hosszabb ideig nem szándékozik használni a készüléket.

Hálózati feszültség

- 1 Ellenőrizze, hogy a helyi hálózati feszültség megfelel-e a **készülék alján található adattáblán jelzett** értéknek. Ha nem, akkor forduljon a forgalmazóhoz vagy a szervizhez.
- 2 Csatlakoztassa a hálózati csatlakozókábelt az AC MAINS bemenetbe és a fali dugaljba.
- 3 Ha teljesen meg akarja szüntetni a feszültségellátást, akkor húzza ki a hálózati csatlakozót a fali dugaljából.
 - Erős viharban húzza ki a hálózati csatlakozót a fali dugaljából, ezzel óvja a készüléket.

Az adattábla a készülék alján található.**Hasznos tanácsok:**

- Akár a hálózati feszültségről, akár az elemekről üzemelteti a készüléket, amikor nem használja, a felesleges energiafogyasztást elkerülendő állítsa a hangforrásválasztót **TAPE/OFF** állásba, és ellenőrizze, hogy a magnetofon kezelőgombjainak egyike se legyen benyomva.

Alapműveletek

Alapműveletek

Be- és kikapcsolás és funkció kiválasztása

- 1 A **CD/MP3, RADIO** vagy **TAPE/OFF** funkció bekapcsolásához csúsztassa a **source selector** szabályozócsúszkát a megfelelő pozícióba, és működtesse a megfelelő funkciószabályozó gombokat.
- 2 A készülék akkor van kikapcsolva, ha a **source selector** csúszka **TAPE/OFF** állásban van és a magnetofon kezelőgombjainak egyiké sincs benyomva.

A hangerő és hangszín beállítása

Állítsa be a hangerőt és hangszínt a **VOLUME** és **DBB** (Dynamic Bass Boost) szabályzókkal.

Rádió

Rádióadás vétele

- 1 Állítsa a **hangforrásválasztót TUNER** állásba..
- 2 Válassza ki a **MW•FM** az **MW** vagy **FM** hangforrást.
- 3 A **TUNING** gombot elforgatva hangoljon egy rádióadóra.
- 4 Ha ki akarja kapcsolni a rádiót, állítsa a hangforrásválasztót **TAPE/OFF** állásba olyankor, amikor a magnetofon kezelőgombjainak egyiké sincs benyomva.

Hasznos tanácsok:

A rádióadás vételének javítása

- Ha az **FM** sávot választotta, húzza ki a teleszkópantennát. Döntse meg és forgassa el az antennát. Csökkentse a hosszát, ha a jel túl erős.
- Az **MW** sáv esetében nincs szükség a teleszkópantennára, mert ehhez be van építve a készülékbe antenna. A készüléket elforgatva állítsa megfelelő irányba az antennát.

MP3-CD/CD-lejátszó

TÁJÉKOZTATÁS MP3

Az MP3 (MPEG Audio Layer 3) olyan, a zenei anyagok tömörítéséhez kifejlesztett technológia, mely az audio CD-n lévő digitális adatok mennyiségét lényegesen lecsökkenti, miközben megőrzi az eredeti CD hangminőségét.

- **Honnan nyerhetők zenefájlok:** Vagy letölti az engedélyezett MP3 zenefájlokat az internetről számítógépe merevlemezére, vagy elkészíti saját audio CD-jéről. Ez utóbbihoz helyezze be audio CD-jét számítógépe CD-ROM meghajtójába, és alakítsa át a megfelelő kódoló programmal. Az MP3 zenefájlok esetén akkor lesz jó a hangminőség, ha az adatátviteli sebesség legalább 128 kbps.
- **Hogyan lehet az MP3 fájlokat előállítani CD-ROM-on:** A számítógépe CD-írójával vegye fel („írja fel”) a zenefájlokat a merevlemezről egy CD-ROM-ra.

✓ **Hasznos tanácsok:**

- Figyeljen arra, hogy az MP3 fájlok végződése *.mp3* legyen.
- A zenefájlok és albumok maximális száma körülbelül 350 (átlagosan 20 karakterből álló fájlnével számolva)
- A lejátszható műsorszámok száma a fájlnévek hosszától függ. Rövidebb fájlneveket választva több fájlt kezelhet.

CD lejátszása

Ezzel a CD-lejátszóval CD-R, CD-RW és MP3 CD lemezeket is magába foglaló audio lemezeket játszhat le.

FONTOS!

- Előfordulhat, hogy a készülék azokat a CD-lemezeket, melyek valamely lemez cég copyright védelmi technológiájával vannak levédve, nem tudja lejátszani.
- Audio számokat és MP3 fájlokat tartalmazó CD-knél csak az audio számokat játszhatja le.

- 1 Állítsa a **hangforrásválasztót CD/MP3** állásba.
→ Kijelzés: a - - villog.
- 2 Nyissa ki a CD-tartót úgy, hogy felfelé emeli azt a szélét, ahol a **LIFT TO OPEN** jelzés van.
- 3 Helyezzen be egy CD-t úgy, hogy a nyomtatott oldala legyen felül, majd enyhén megnyomva zárja be a CD-tartót.
→ Kijelzés: és később a zeneszámok teljes száma.

- 4 A készüléken lévő **▶II** gomb megnyomásával indítsa el a lejátszást.
→ Kijelzés: ▶ és az aktuális műsorszám sorszáma.

Csak MP3-CD:

- A kijelző az aktuális szám számát "XXXX" és az album számát "ALBUM XXXX" egymással felcserélhetően jelzi ki. (Lásd [2] [3])
- 5 A lejátszás szüneteltetéséhez, nyomjuk le a **▶II**.
→ Kijelzés: ▶ villog.
 - 6 Nyomjuk le ismét a **▶II** A lejátszás folytatásához.
 - 7 A lejátszás megállításához, nyomjuk le a **■**.

Hasznos tanácsok:

A CD lejátszása akkor is befejeződik, ha:

- kinyitja a CD-tartót;
- átkapcsol a **RADIO** vagy **TAPE** hangforrásra;
- a CD a végére ért.

MP3-CD/CD-lejátszó

Másik szám kiválasztása

- Nyomja meg a készüléken a **SEARCH** **◀◀** vagy **▶▶** gombot egyszer vagy ismételten mindaddig.

Csak MP3-CD: MP3 zeneszám kereséséhez először az **ALBUM +** gomb lenyomásával ki kell választani a kívánt albumot.

- Ha egy műsorszám számát a stop vagy megszakítás pozícióban választotta ki, nyomja meg a **▶||** gombot a lejátszás indításához.

Dallamrész megkeresése egy számon belül

- 1 Lejátszás közben tartsa lenyomva a **◀◀ / ▶▶** gombot.
→ A készülék a CD-t nagyobb sebességgel, halkabban játssza le.
- 2 Ha megtalálta a keresett dallamrészt, engedje el a **◀◀ / ▶▶** gombot.
→ A lejátszás a szokásos módon folytatódik.

Hasznos tanácsok:

- Ha a legutolsó számon belül keres, és eléri annak a végét, akkor a CD-lejátszó leáll.

Számok beprogramozása

Lehetősége van arra, hogy 20 számot (MP3-CD: 10 számot) tet-szöleges sorrendben tároljon a memóriában. Bármelyik számot tárolhatja többször is.

- 1 A stop pozícióban nyomjuk le a **PROG** gombot a programozás aktiválásához.
→ Kijelző: megjeleníti az **PD 1**-et, amely a program indítását jelzi. A **PROG** világ. (Lásd [4])
- 2 Nyomjuk le a **◀◀** vagy **▶▶** gombokat a kívánt szám kiválasztásához.

Csak MP3-CD: MP3 zeneszám kereséséhez először az **ALBUM +** gomb lenyomásával ki kell választani a kívánt albumot.

- 3 Nyomjuk le a **PROG** gombot a kívánt szám tárolásához.
→ Kijelző: **PD2** (legfeljebb **PD10** vagy **10** egymás után), amely a következő elérhető program helyét jelöli.

A stop módban addig tartsa lenyomva a **PROG** gombot, amíg a kijelzőn egymást követően megjelenik valamennyi tárolt műsorszám száma.

- 4 Az **2.** és **3.** pontban ismertetett módon válasszon ki és programozzon be további számokat.
- 5 Ha le akarja játszani a programot, nyomja meg a **▶||** gombot.

A program megtekintése

A stop módban addig tartsa lenyomva a **PROG** gombot, amíg a kijelzőn egymást követően megjelenik valamennyi tárolt műsorszám száma.

MP3-CD/CD-lejátszó

Hasznos tanácsok:

- Ha 20-nál több zeneszámot szeretnénk tárolni (MP3-CD: 10 számot), egyetlen zeneszám sem választható ki, és a kijelzőn egymás után megjelenik a programban szereplő műsorszámok sorszáma **PD - -**.
- Ha nincs beprogramozva zeneszám, a kijelzőn megjelenik a **PD 1** felirat.

A program törlése

Program törlése:

- A **■** lenyomása kétszer (lejátszás közben vagy egyszer leállítási helyzetben);
- átkapcsol az **RADIO** vagy **TAPE** hangforrásra;
- kinyitja a CD-tartót;
- Kijelzés: A **PROG** felirat eltűnik.

Különböző lejátszási módok kiválasztása (Lásd [5], [6])

A különféle lejátszási módokat kiválaszthatja illetve cserélheti a lejátszás előtt illetve alatt, és kombinálhatja azokat egy **PROG** belül.

REP – az aktuális szám folyamatos, ismételt lejátszása

REP ALL – megismétli a CD lemez/program teljes tartalmát.

Megjelenik a **SHUF** felirat és a készülék a CD összes számát véletlen sorrendben játssza le.

- 1 A lejátszási mód kiválasztásához nyomja meg egyszer vagy többször a **MODE** gombot.
- 2 A lejátszás szünetelésekor (stop helyzetbe), a lejátszás indításához nyomja meg a **▶||** gombot.
- 3 A szokásos módon történő lejátszási mód kiválasztásához, addig nyomkodja a **MODE** gombot, amíg a különböző lejátszási módok eltűnnek a kijelzőről.
– A lejátszási módot a **■** gombbal is törölheti.

Magnetofon

Magnetofon/Felvétel készítése

Kazetták lejátszása

- 1 Állítsa a **hangforrásválasztót** **TAPE/OFF** állásba.
- 2 Nyomjuk meg a kazettatartó kinyitásához **STOP•OPEN** **■▲** és helyezzünk be egy kazettát. Zárjuk be a szalagos egységet.
- 3 A **PLAY** **◀** gomb megnyomásával indítsa el a lejátszást.
- 4 A lejátszás szüneteltetéséhez, nyomjuk le a **PAUSE** **||** gombot.
- 5 A lejátszás folytatásához, nyomjuk le ismét a **||** gombot.
- 6 nyomjuk le ismét a **||** gombot, nyomjuk le a **■▲** gombot.

Vissza-/gyors előrecsévélés

- 1 Nyomjuk le a **◀◀** vagy **▶▶** gombot, amíg el nem érjük a kívánt részt.
- 2 Ha be akarja fejezni a vissza- vagy gyors előrecsévélést, nyomja meg a **■▲** gombot.

Hasznos tanácsok:

- A szalag végén a gombok automatikusan kioldanak és a készülék kikapcsol, hacsak nem lett bekapcsolva a **||** funkció.
- Gyorstekeréskor, a szalag végén a kazettagombok nem lesznek kiengedve. A készülék kikapcsolásához bizonyosodjon meg arról, hogy a gombok fel legyenek oлдva.

Magnetofon

A felvétel készítésére vonatkozó általános tudnivalók

- Felvétel készítése csak akkor megengedett, ha nem sérti harmadik félnek a szerzői vagy más jogát.
- Ez a készülék nem alkalmas arra, hogy CHROME (IEC II) vagy METAL (IEC IV) típusú kazettára készítsen felvételt. Felvételt csak olyan NORMAL (IEC I) típusú kazettára lehet készíteni, melynek a fülei nincsenek kitörve.
- Az optimális felvételi szint beállítása automatikusan történik. A **VOLUME** és **DBB** szabályzók állása nem befolyásolja a felvételt.
- Ha el akarja kerülni a kazetta szándékolatlan törlését, akkor tartsa a kazettát a védeni kívánt oldalával maga előtt és törje ki a bal oldali fület. A továbbiakban erre az oldalra nem lehet felvenni. Ha ismét felvételt szeretne készíteni a kazetta ezen oldalára, ragasztószalaggal fedje be a nyílást.

A CD/MP3 szinkron indítása felvétel készítésénél

- 1 Válassza ki a **CD/MP3** hangforrást.
- 2 Helyezzen be egy CD-t, és ha kívánja, programozzon be számokat.
- 3 Nyomjuk meg a kazettatartó kinyitásához **■▲** és helyezzünk be egy kazettát. Zárjuk be a szalagos egységet.
- 4 A **RECORD ●** gomb megnyomásával indítsa el a felvételt.
 - A CD program lejátszása automatikusan a program elejéről indul. A CD lejátszót nem kell külön elindítani.
- 5 A felvétel szüneteltetése, nyomjuk le a **II** gombot. Amikor folytatni kívánja, nyomjuk le ismét a **II** gombot.
- 6 Ha be akarja fejezni a felvételt, nyomjuk le a **■▲** gombot.

Karbantartás

Felvétel készítése rádióról

- 1 Kívánság szerint állítsuk **RADIO** értékre a forráskiválasztót.
- 2 Hangoljon a kívánt rádióadóra (lásd **Rádióadás vétele**).
- 3 Kövesse a "**A CD/MP3 szinkron indítása felvétel készítésénél**" címszó alatti 3-6 lépéseket.

Óvintézkedések és általános karbantartás (Lásd [7])

- A készüléket szilárd, sima felületre helyezze, ahol nem borulhat fel.
- Óvja a készüléket, elemeket, CD-eket és kazettákat a nedvességtől, csapadéktól, homoktól és az olyan túlzott hőhatástól, mely fűtőtest közelében vagy közvetlen napsütésen lehet.
- Ne takarja le a készüléket. A megfelelő szellőzés érdekében legalább 15 cm szabad helyet hagyjon a szellőzőnyílások körül, hogy a keletkezett hő szabadon távozhasson.
- A készülék mechanikus alkatrészeinek sűrűlódási felületei önkényes, ezért az olajozásuk és kenésük tilos.
- A készüléket puha, enyhén megnedvesített szarvasbőrrel lehet tisztítani. Ne használjon alkoholt, ammóniát, benzint vagy súrolóanyagot tartalmazó tisztítószert, mert ezek károsíthatják a készülék házát.
- A készüléket nem szabad vízbe meríteni vagy lefröcskölni.
- A szellőzést nem szabad megakadályozni azzal, hogy pl. újságpapírral, terítővel, függönyvel vagy hasonlóval eltakarjuk a szellőzőnyílásokat.
- A készülékre nem szabad nyílt lángforrásokat, például meggyújtott gyertyát helyezni.
- A készülékre nem szabad folyadékkal töltött tárgyat, például vázát helyezni.

Karbantartás

A magnetofon karbantartása (Lásd [7])

Hogy a felvétel és lejátszás minősége jó maradjon, minden 50 üzemóra után, de általában havonta egyszer tisztítsa meg az alábbi ábrán látható **(A)**, **(B)** és **(C)** alkatrészeket. Alkohollal vagy speciális fejtisztító folyadékkal átítatott fültisztító pálcikával tisztítsa meg a decket.

- 1 A **■▲** gombot megnyomva nyissa ki a kazettatartót.
- 2 Nyomja meg a **◀** gombot, és tisztítsa meg a **(C)** gumigörgőt. **(C)**.
- 3 Nyomja meg a **II** gombot, és tisztítsa meg az **(A)** mágneses fejeket és a **(B)** tengelyt.
- 4 Tisztítás után nyomja meg a **■▲** gombot.
→ A fejek úgy is megtisztíthatók, hogy lejátszik egyszer egy tisztítókazettát.

CD player and CD handling (Lásd [7])

- A CD-lejátszó lencséjéhez soha nem szabad hozzányúlni!
- Ha hirtelen kerül a készülék hideg helyről melege, akkor páralecsapódás keletkezhet és a CD-lejátszó lencséje bepárásodhat. Ilyenkor nem lehet CD-t lejátszani. Ne próbálja ilyenkor megtisztítani a lencsét, hanem hagyja a készüléket meleg helyen, hogy a nedvesség elpárologjon.
- Csak Digital Audio CD-ket használjon.
- A CD-tartót mindig tartsa bezárva, hogy ne porosodhasson. A CD-tartóról puha, száraz ruhával törölje le a port.
- A CD-t úgy tudja könnyen kivenni a dobozából, hogy benyomja a középső rögzítőket és közben emeli felfelé a CD-t. A CD-t mindig a szélénél fogja meg és használát után helyezze vissza a CD-t a dobozába, hogy ne karcolódjon és ne porosodjon.
- A CD-t úgy tisztítsa, hogy középtől egyenes vonalban kifelé haladva áttörli egy puha, szőszmentes ruhával. Ne használjon tisztítószert, mert az károsíthatja a lemezt.
- *Soha* ne írjon a CD-re és ne ragasszon rá címkét.

Környezetvédelmi szempontok

A készülék csomagolása főlegesen anyagokat nem tartalmaz. A csomagoló-anyagok könnyen szétválaszthatók három egynemű anyagra: karton, hungarocell és műanyag.

A készülék olyan anyagokból áll, melyek újrahasznosíthatók, ha a szétszerelést hozzáértő cég végzi. Kérjük, hogy a csomagolóanyagokat, kimerült elemeket és a kiöregedett készüléket a helyi előírások figyelembevételével helyezze a hulladékgyűjtőbe.

Hibakeresés

Ha bármilyen hiba előfordul, mielőtt javíttatni venné a készüléket, ellenőrizze az alább felsoroltakat. Ne nyissa ki a készülék borítását, mert áramütés érheti. Ha a felsorolt javaslatok alapján nem tudja megoldani a problémát, akkor forduljon a forgalmazóhoz vagy a szervizhez.

FIGYELMEZTETÉS: *Semmilyen körülmények között se próbálja önmaga megjavítani a készüléket, mert ebben esetben megszűnik a garancia.*

Nincs hang/feszültség

- A VOLUME nincs beállítva
- Állítsa be a hangerőt a VOLUME gombbal
- A hálózati csatlakozó nem megfelelően csatlakozik
- Csatlakoztassa jól a hálózati csatlakozót
- Az elemek kimerültek/nem jól vannak betéve
- Tegye be az (új) elemeket polaritáshelyesen
- Fejhallgató van csatlakoztatva
- Vegye le a fejhallgatót
- A CD nem audio fájlokat tartalmaz
- Nyomja le még egyszer vagy többször a **SEARCH** ◀◀ vagy ▶▶ gombot, hogy az adatfájl átlépve zenefájllhoz ugorjon a készülék

A kijelző nem megfelelően működik/A gombok megnyomása hatástalan

- Elektrosztatikus kisülés
- Kapcsolja ki a készüléket, és húzza ki a hálózati csatlakozót. Néhány másodperc múlva csatlakoztassa újra

no kijelzés

- Nincs behelyezve CD
- Tegyen be egy CD-t
- A CD hibás/piszkos
- Cserélje ki/tisztítsa meg a CD-t (lásd karbantartás).
- A lézeroptika bepárasodott
- Várjon, míg az optika kitisztul
- Az írható CD (CD-R) üres vagy nincs lezárva / újírható CD (CD-RW) van behelyezve
- Használjunk lezárt írható CD-t (CD-R) vagy megfelelő audio CD lemezt

Megjegyzések:

Előfordulhat, hogy a készülék azokat a CD-lemezeket, melyek valamely lemez cég copyright védelmi technológiájával vannak levédvé, nem tudja lejátszani.

A CD átugrik számokat

- A CD hibás vagy piszkos
- Cserélje ki vagy tisztítsa meg a CD-t
- A shuffle vagy program be van kapcsolva
- Kapcsolja ki a shuffle/program módot

Megjegyzések:

Audio számokat és MP3 fájlokat tartalmazó CD-kenél csak az audio számokat játsza le.

A hang kihagyás MP3 lejátszás alatt

- Az MP3 fájl 320kbps feletti tömörítéssel készült
- A CD-számok MP3 formátumba konvertálásánál alacsonyabb tömörítési szintet használjon
- A CD hibás vagy piszkos
- Cserélje ki/tisztítsa meg a CD-t

Nem lehet felvételt készíteni

- A kazetta füle(i) ki van(nak) törve.
- Ragassza le a nyílást ragasztószalaggal