

CD Soundmachine

AZ1220

Meet Philips at the Internet
<http://www.audio.philips.com>

User manual
Manuel d'utilisation
Manual del usuario
Benutzerhandücher

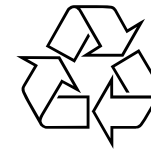

AZ 1220

PHILIPS



1

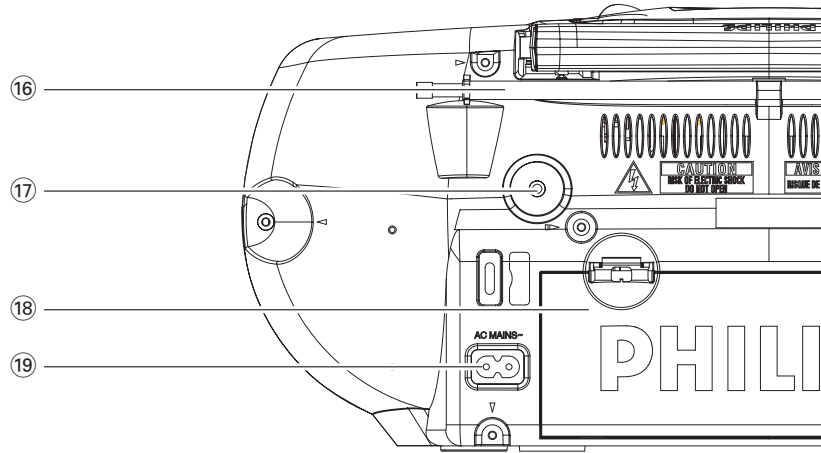
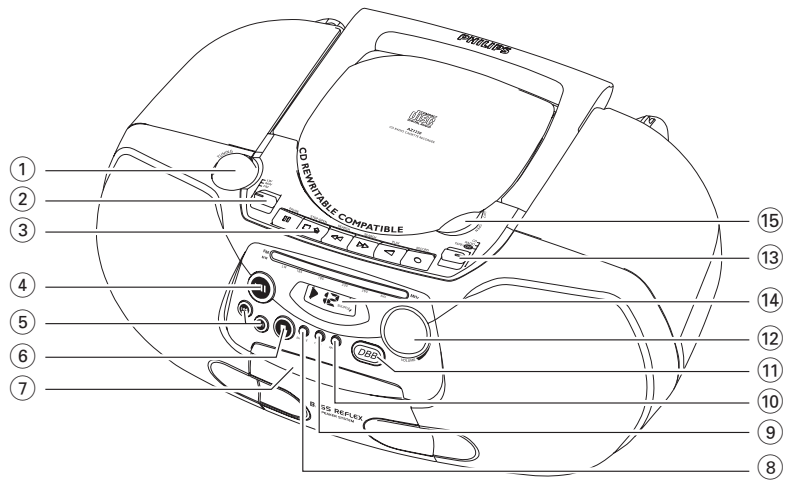

2



3



4

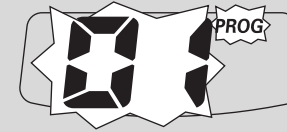

5



6



7

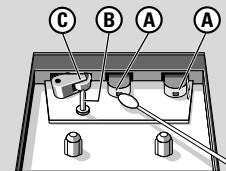
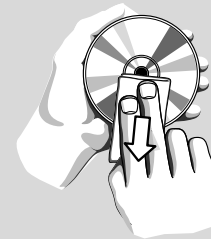
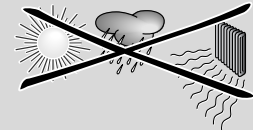

Deutsch

Bedienelemente

Mitgeliefertes zubehör

Netzkabel

Obere und Frontplatten (Siehe **1**)

- ① **TUNING** – Einstellen auf Radiosender
- ② **Band selector: LW, MW, FM**
– wählt Wellenbereich.
- ③ **Cassettenrecorder tasten:**
II – unterbricht Aufzeichnung oder Wiedergabe (Abspielen)
■▲
– das Band und;
– öffnet das kassetten-lade
◀◀ oder **▶▶** – schnelles Vor-/Rückspulen des Bandes
◀ – beginnt mit dem Abspielen
● – beginnt mit der Aufnahme
- ④ **▶II** - beginnt oder unterbricht CD-Wiedergabe.
- ⑤ **SEARCH ◀◀▶▶** – CD: überspringt oder sucht eine Passage/einen Titel rückwärts oder vorwärts
- ⑥ **■** – hält die CD-Wiedergabe an;
– löscht ein CD-Programm
- ⑦ **Cassettelade**
- ⑧ **SHUFFLE** – spielt CD titel in zufälliger Reihenfolge ab. bei CD-Tonquelle.
- ⑨ **PROG** – programmiert Titel und überprüft das Programm
- ⑩ **REPEAT** – wiederholt einen Titel/ ein Programm/ eine gesamte CD.
- ⑪ **DBB (Dynamic Bass Boost)**
– optimiert die Basswiedergabe.

- ⑫ **VOLUME** – ändert Lautstärkepegel
- ⑬ **CD Display** – zeigt die CD-Funktionen
- ⑭ **Quellenwahlschalter : CD, RADIO, TAPE/OFF**
– wählt CD-Klangquelle, Tuner oder Cassetten-Klangquelle
– schaltet auch das Gerät ab
- ⑮ **LIFT TO OPEN** – öffnet/ schließt die CD-Lade

Rückwand

- ⑯ **Teleskopantenne** - verbessert FM-Empfang.
- ⑰ **Headphone** - Kopfhörerbuchse 3,5 mm.
- ⑱ **Batteriefach** - für 6 Batterien, Typ **R-14, UM2** oder **C-cells**.
- ⑲ **AC MAINS** - Einlaß für Netzkabel.

ACHTUNG

Die Benutzung von Bedienelementen oder die Durchführung von Verfahren, die nicht hierin enthalten sind, kann zu Exposition an gefährliche Strahlung führen.

Dieses Gerät entspricht den Funkentstörvorschriften der Europäischen Union.

Stromversorgung

Stromversorgung

Nach Möglichkeit das Stromnetz benutzen, wenn Sie wollen, daß die Batterien länger halten. Vor dem Einsetzen von Batterien sicherstellen, daß der Netzstecker aus der Steckdose heraus- und vom Gerät abgezogen ist.

Batterien (nicht inbegriffen)

- 1 Das Batteriefach öffnen und sechs Batterien, Typ **R-14, UM-2** oder **C-Zellen**, (vorzugsweise Alkalibatterien) einsetzen, wobei die richtige Polarität anhand der Symbole **+** und **-** im Fach zu beachten ist.
- 2 Die Fachtür schließen und sicherstellen, dass die Batterien fest und sicher eingesetzt sind. Das Gerät ist jetzt einsatzbereit.

Batterien enthalten Chemikalien, weshalb sie vorschriftsmäßig zu entsorgen sind.

- Die unsachgemäße Benutzung von Batterien führt zu austretendem Elektrolyt und korrodiert das Fach oder bewirkt Bersten der Batterien. Des-halb:
- Batterietypen nicht mischen, z.B. Alkali mit Zink-Kohle. Nur Batterien desselben Typs für das Gerät benutzen.
- Beim Einsetzen neuer Batterien nichtver suchen, alte Batterien mit den neuen zu kombinieren.
- Die Batterien herausnehmen, wenn das Gerät längere Zeit nicht benutzt wird.

Benutzung des Wechselstromnetzes

- 1 Nachprüfen, ob die **auf dem Typenschild auf der Geräteunterseite angegebene Netzspannung** der örtlichen Netzspannung entspricht. Ist dies nicht der Fall, sich an Ihren Händler oder Ihr Kundendienstzentrum wenden.

- 2 Das Netzkabel an den AC MAINS Eingang und die Steckdose anschließen. Schließen Sie das Netzkabel an die Steckdose an.
- 3 Um das Gerät völlig stromlos zu machen, wird der Netzstecker an der Steckdose gezogen.
- Den Netzstecker an der Steckdose ziehen, um das Gerät bei heftigen Gewittern zu schützen.

Das Typenschild befindet sich auf der Geräteunterseite.

Nützliche Tipps:

- Den Quellenwahlschalter stets auf **TAPE/OFF** stellen und nachprüfen, ob die Cassetten-tasten entriegelt sind.

Grundfunktionen

Grundfunktionen

Ein- und abschalten und funktionswahl

- 1 Beim Einschalten benutzen Sie den Schieberegler **source selector** zur Wahl von: **CD**, **RADIO** oder **TAPE/OFF**.
- 2 Het apparaat staat uit wanneer de **source selector** op **TAPE/OFF** staat en de toetsen van de cassette recorder ontgrendeld zijn.

Einstellung von Lautstärke und Klang

Den Klang mit den Reglern **VOLUME** und **DBB** (Dynamic Bass Boost) einstellen.

Auswahl der Klangquellen

Stellen Sie den Klangwahlschalter auf **CD**, **RADIO** oder **TAPE/OFF**, um die gewünschte Klangquelle zu wählen oder zwischen verschiedenen Klangquellen zu wechseln.

Tuner

Radioempfang

- 1 **TUNER** Quelle wählen.
- 2 **LW**, **MW** oder **FM** Quelle wählen.
- 3 **TUNING** drehen, um sich auf einen Radiosender einzustellen.
- 4 Zum Abschalten des Gerätes wird der Quellenwahlschalter auf **TAPE/OFF** gestellt und geprüft, dass die Cassettentasten entriegelt sind.

Nützliche Tipps:

Verbesserung des Empfangs

- Für **FM** die Teleskopantenne ausziehen. Die Antenne neigen und drehen. Sie einziehen, wenn das Signal zu stark ist.
- Für **MW/LW**, verfügt das Gerät über eine eingebaute Antenne, weshalb die Teleskopantenne nicht benötigt wird. Die Antenne durch Drehen des gesamten Gerätes ausrichten.

CD-Spieler

Afspielen van een cd

Dieser CD-Spieler kann Audio Discs und CD-Rs abspielen. Nicht etwa versuchen, CD-R(W)s, eine CD-ROM, CDi, VCD, DVD oder Computer-CD abzuspielen.

- 1 Den **Quellenwahlschalter** auf CD stellen.
→ Erlischt: - - blinkt auf. (Siehe [2])
- 2 Zum Öffnen der CD-Lade wird die CD-Lade am mit **LIFT TO OPEN** bezeichneten Rand angehoben.
- 3 Eine CD oder CD-(R) mit bedruckter Seite nach oben einlegen drücken die CD-Lade behutsam zudrücken.
- 4 **▶II** am Gerät drücken, um mit dem Abspielen zu beginnen.
→ Erlischt: ▶ und aktuelle Titelnummer: (Siehe [3])

Unterbrechen der Wiedergabe

- Drücken Sie **▶II**.
→ Erlischt: ▶ blinkt auf.

Wiederaufnahme der Wiedergabe

- Drücken Sie **▶II** erneut.

Wiederaufnahme der Wiedergabe

- Drücken Sie **■**.

Nützliche Tipps:

Das Abspielen der CD hört auch dann auf, wenn:

- man das CD-Fach öffnet;
- man **TUNER** oder **TAPE/OFF** als Klangquelle wählt;
- die CD am Ende angelangt ist.

Wahl eines anderen Titels

- **SEARCH** ◀◀ oder ▶▶ am Gerät einmal oder wiederholt drücken, bis die gewünschte Titelnummer in der Anzeige erscheint.
- **▶II** am Gerät drücken, um mit dem Abspielen zu beginnen.

Suche nach einer Passage innerhalb eines Titels

- 1 Bei der Wiedergabe ◀◀ / ▶▶ drücken und gedrückt halten.
→ Die CD wird mit geringer Lautstärke und hoher Geschwindigkeit abgespielt.
- 2 Wenn man die gewünschte Passage erkennt, die ◀◀ / ▶▶ Taste loslassen.
→ Normale Wiedergabe wird fortgesetzt.







Nützliche Tipps:

- Bei der Suche innerhalb eines abschließenden Titels und Ankunft am Ende des letzten Titels geht die CD zum Stop-Modus über.

CD-Spieler

Programmieren von Titelnummern

Bis zu 20 Titel können in der gewünschten Reihenfolge gespeichert werden. Ein Titel kann mehr als einmal gespeichert werden.

- 1 Drücken Sie **PROG** im Stoppmodus, um das Programmieren zu aktivieren.
→ Erlischt: zeigt  / an, was den Start des Programms bedeutet. **PROG** und  / blinkt. (Siehe [4])
- 2 Drücken Sie  oder , um die gewünschte Titelnummer zu wählen.
- 3 Drücken Sie **PROG**, um die gewünschte Titelnummer zu speichern.
→ Erlischt: zeigt  (bis zu  aufeinanderfolgend), welche den nächsten verfügbaren Speicherplatz anzeigt.
- 4 Schritt **2** bis **3** wiederholen, um alle gewünschten Titel auf diese Weise zu wählen und zu speichern.
- 5 Zum Abspielen des Programms wird  gedrückt.

Überprüfen eines Programms

Im Stoppmodus, Sie können das Programm überprüfen, indem Sie **PROG** gedrückt halten.

→ Auf der Anzeige erscheinen nacheinander alle gespeicherten Titel.

Nützliche Tipps:

- Wenn Sie versuchen, mehr als 20 Stücke zu speichern, kann kein Stück gewählt werden und Auf der Anzeige erscheinen nacheinander alle gespeicherten Titel.
- Wenn Sie **PROG** drücken ohne einen Titel gewählt zu haben, wird  / angezeigt.

Löschen eines Programms

- So können Sie ein Programm löschen:
- Drücken Sie  (zweimal während der Wiedergabe oder einmal im angehaltenen Zustand);
 - Drücken von **RADIO** oder **TAPE** als Klangquelle;
 - Öffnen der CD-Lade;
- Erlischt: **PROG** verschwindet.

Auswahl verschiedener Wiedergabearten

Während der Wiedergabe können Sie verschiedene Wiedergabemodi auswählen, indem Sie **REPEAT** und **SHUFFLE** ein- oder mehrmals drücken.



(**REPEAT** blinkt auf)– spielt den aktuellen Titel ununterbrochen. (Siehe [5])

REPEAT – spielt die gesamte CD/Programm ununterbrochen.

SHUFFLE – Alle Titel werden in zufälliger Reihenfolge abgespielt.



REPEAT ALL SHUFFLE – wiederholt das gesamte CD alle Titel werden in zufälliger Reihenfolge abgespielt. (Siehe [6])

- Zur Rückkehr zur normalen Wiedergabe wird **REPEAT** gedrückt, bis die Wiederholungsmodi nicht mehr angezeigt werden.

Cassettenrecorder

Kassettenbetrieb / Aufnahme

Abspielen von cassetten

- 1 Den Quellenwahlschalter auf **TAPE/OFF** stellen.
- 2 Zum  Öffnen des Kassettenfachs drücken und eine Kassette einlegen. Das Kassettendeck schließen.
- 3  drücken, um mit dem Abspielen zu beginnen.

Unterbrechen der Wiedergabe

- Drücken Sie **II**.

Wiederaufnahme der Wiedergabe

- Drücken Sie **II** erneut.



Wiederaufnahme der Wiedergabe

- Drücken Sie .

Nützliche Tipps:

- Die Tasten werden am Bandende automatisch abgeschaltet, außer dann, wenn **II** aktiviert wurde.



Schneller vorlauf / rücklauf

- 1 Drücken Sie  oder  bis die gewünschte Stelle erreicht ist.
- 2 Taste  drücken, um den schnellen Vor- oder Rücklauf zu stoppen.

Allgemeine Informationen über die Aufnahme

- Die Aufnahme ist zulässig, solange Urheberrechte oder sonstige Rechte Dritter nicht verletzt werden.
- Dieses Deck ist für die Aufnahme auf CHROM- (IEC II) oder METALL- (IEC IV) Cassetten ungeeignet. Für die Aufnahme sollten Sie ausschließlich NORMAL-Cassetten (IEC I) benutzen, deren Zungen nicht herausgebrochen wurden.
- Die optimale Aussteuerung wird automatisch eingestellt. Ändern der Bedienelemente **VOLUME** und **DBB** hat keinen Einfluß auf die vor sich gehende Aufnahme.
- Um das versehentliche Löschen einer Aufnahme zu verhindern, die Cassette vor sich halten und die Zunge links herausbrechen. Aufzeichnung auf dieser Seite ist nicht mehr möglich. Um diese Aufnahme- bzw. Löschsperre aufzuheben, kann die entstandene Öffnung mit einem Klebeband abgedeckt werden.

Synchro Start CD-Aufzeichnung

- 1 **CD** als Quelle wählen.
 - 2 Eine CD einlegen und, falls gewünscht, Titelnummern programmieren.
 - 3 Zum  Öffnen des Kassettenfachs drücken und eine Kassette einlegen. Das Kassettendeck schließen.
 - 4  drücken, um mit dem Überspielen zu beginnen.
- Abspielen des CD-Programms beginnt automatisch ab Anfang des Programms. Sie brauchen den CD-Spieler nicht gesondert zu starten.

Cassettenrecorder

Unterbrechen der Wiedergabe

- Drücken Sie **II**.

Zur Fortsetzung

- Drücken Sie **II** erneut.

Zum Anhalten

- Drücken Sie **■▲**.

Überspielen vom Radio

- 1 Stellen Sie den Wahlschalter wie gewünscht auf **LW, MW** oder **FM**.
- 2 Auf den gewünschten Radiosender einstellen (siehe **Radioempfang**).
- 3 Befolgen Sie Schritt 3-4 unter **Überspielen vom CD**.

Pflege

Maßnahmen & Allgemeine Pflegehinweise (Siehe 7)

- Das Gerät auf eine harte, ebene Oberfläche stellen, damit das System waagrecht steht.
- Gerät, Batterien, CDs oder Cassetten nicht Feuchtigkeit, Regen, Sand oder übertriebener Wärme, die auf Heizanlagen oder direkte Sonneneinstrahlung zurückzuführen ist, aussetzen.
- Decken Sie das Gerät nicht ab. Für eine angemessene Lüftung und Vermeidung von Wärmehaufbau ist ein Abstand von 15 cm zwischen den Lüftungslöchern und umgebenen Flächen notwendig.
- Die mechanischen Teile des Gerätes enthalten selbstschmierende Lager und dürfen nicht geölt oder geschmiert werden.
- Zur Reinigung des Gerätes wird ein weiches, leicht angefeuchtetes Ledertuch benutzt. Keine Reinigungsmittel verwenden, die Alkohol, Ammoniak, Benzol oder scheuernde Bestandteile enthalten, weil dadurch das Gehäuse beschädigt werden könnte.

Pflege des Cassettendecks (Siehe 7)

Zur Gewährleistung guter Aufnahme- und Wiedergabequalität sind die mit **(A)**, **(B)** und **(C)** bezeichneten Teile (im nachstehenden Diagramm) ca. alle 50 Betriebsstunden oder im Schnitt einmal pro Monat zu reinigen. Ein leicht mit Alkohol angefeuchtetes Wattestäbchen oder eine spezielle Kopfreinigungsflüssigkeit zur Reinigung beider Decks benutzen.

- 1 Das Cassettenfach durch Drücken von **■▲** öffnen.
- 2 **▶** drücken und die Gummi-Andruckrollen **(C)** reinigen.
- 3 **II** drücken und die magnetischen Köpfe **(A)** sowie die Tonwelle **(B)** reinigen.
- 4 Nach der Reinigung **■▲**.

Pflege

→ Die Köpfe können auch durch einmaliges komplettes Abspielen einer Reinigungscassette gereinigt werden.

- Die CD durch eine geradlinige Bewegung von der Mitte zum Rand mit einem weichen, fusselfreien Tuch reinigen. Keine Reiniger benutzen, da sie den Tonträger beschädigen können.
- *Niemals* auf eine CD schreiben oder Aufkleber an ihr anbringen.

Umgang mit CD-Spieler und CD (Siehe 7)

- Die Linse des CD-Spielers sollte niemals berührt werden!
- Plötzliche Veränderungen der Umgebungstemperatur können zur Folge haben, dass es zu Kondensation kommt und die Linse des CD-Spielers beschlägt. Abspielen einer CD ist dann nicht möglich. Nicht versuchen, die Linse zu reinigen, sondern das Gerät in einer warmen Umgebung lassen, bis die Feuchtigkeit verdunstet.
- Benutzen Sie nur digitale Audio CDs.
- Stets die CD-Lade schließen, um das CD-Fach staubfrei zu halten. Zur Reinigung wird das Fach mit einem weichen, trockenen Tuch abgewischt.
- Zur Herausnahme einer CD aus ihrer Schutzhülle die Zentralspindel beim Anheben der CD drücken. Die CD stets am Rand anheben und nach Gebrauch wieder in ihre Schutzhülle einlegen, um Kratzer und Staubeinwirkung zu vermeiden.

Umweltinformationen

Alles überflüssige Verpackungsmaterial wurde vermieden. Die Verpackung ist leicht in drei Monomaterialien aufteilbar: Wellpappe, Polystyrol und Kunststoff.

Ihr Gerät besteht aus Materialien, die von darauf spezialisierten Betrieben wiederverwertet werden können. Bitte halten Sie sich beim Recyceln von Verpackungsmaterial, erschöpften Batterien und alter Ausrüstung an örtliche Bestimmungen.

Fehlersuche

Wenn ein Fehler auftritt, zuerst die nachstehenden Punkte überprüfen, bevor das Gerät zur Reparatur gegeben wird.

Wenn Sie das Problem nicht durch Befolgen dieser Ratschläge lösen können, sollten Sie sich an Ihren Händler oder an Ihr Reparaturzentrum wenden.

WARNHINWEIS: *Das Gerät nicht öffnen, weil Stromschlaggefahr besteht. Unter gar keinen Umständen sollten Sie versuchen, das Gerät selbst zu reparieren, weil die Garantie dadurch erlischt.*

Problem

Sound/keine Leistung

- VOLUME nicht eingestellt
- VOLUME einstellen
- Netzkabel nicht fest angeschlossen
- AC-Netzkabel ordnungsgemäß anschließen
- Batterien erschöpft/ falsch eingesetzt
- Richtig (neue) Batterien einsetzen
- Kopfhörer an das Gerät angeschlossen
- Kopfhörer abziehen
- CD enthält andere als Audiodateien
- Drücken Sie **SEARCH** ◀◀ oder ▶▶ einmal oder öfter, um zur nächsten Audiodatei zu springen.

Display funktioniert nicht richtig / Gerät spricht auf kein Bedienelement an

- Elektrostatische Entladung
- Das Gerät abschalten und den Gerätestecker ziehen. Nach ein paar Sekunden wieder anschließen

00 Anzeige

- Keine CD eingelegt
- Eine CD einlegen
- CD ist stark zerkratzt oder verschmutzt
- CD austauschen/reinigen, siehe Pflege
- Laserlinse ist beschlagen
- Warten, bis Linse sich akklimatisiert hat
- CD-R (aufnehmbare CD) ist leer oder nicht signiert / CD-RW (umschreibbare CD) eingelegt
- Verwenden Sie nur eine signierte CD-R (aufnehmbare CD) oder geeignete Musik-CD

Die CD überspringt Titel

- CD beschädigt oder verschmutzt
- CD austauschen oder reinigen
- shuffle oder program -Funktion ist aktiv
- shuffle / program-Funktion abschalten.

Mangelnde Tonqualität der Cassette

- Staub und Schmutz an den Köpfen usw
- Deckteile reinigen, siehe Pflege
- Verwendung inkompatibler Cassettypen (METALL oder CHROM)
- Nur NORMAL (IEC I) für

Aufnahme verwenden Aufnahme ist nicht möglich

- Cassettenzunge(n) könnte(n) herausgebrochen sein
- Ein Stück Klebeband über die fehlende Zunge kleben