

PHILIPS MAGNAVOX

AZ 1207 CD Radio Cassette Recorder

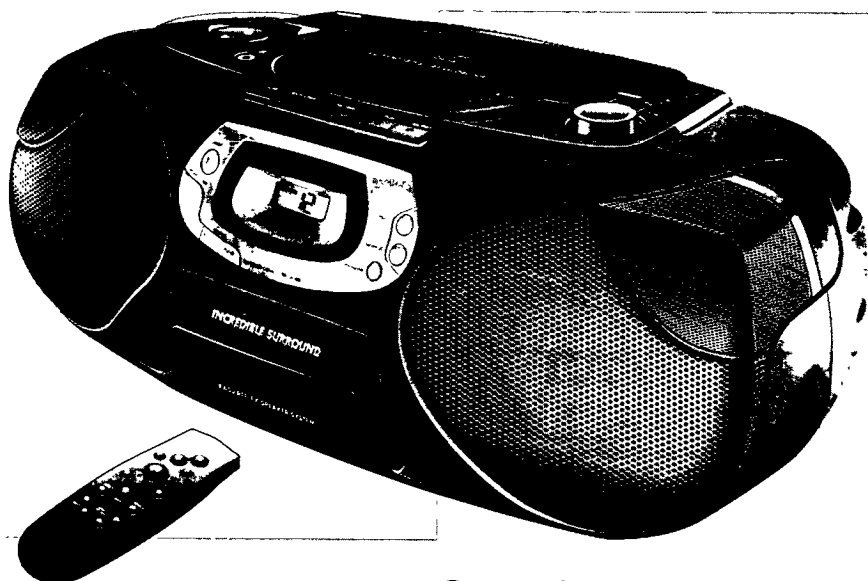

Owner's Manual
Mode d'emploi
Instructivo de manejo

Toll Free Help Line
Ligne d'assistance en service libre
Línea de ayuda telefónica sin cargo

800-531-0039



English

Safety instructions.....	2 & 4	CD player	10-12
Introduction.....	5	Cassette recorder	13-14
Controls	6-7	General information.....	15
Power supply	8	Troubleshooting	16
Basic functions	9	Limited warranty.....	17
Radio.....	9		

English

Français

Conseils de sécurité	18-19	Lecteur de CD	24-26
Comandes	20-21	Platine cassette.....	27-28
Alimentation	22	Informations général	29
Fonctions de base.....	23	Recherche de pannes	30
Radio.....	23	Garantie limitée.....	31

Français

Español

Instrucciones sobre seguridad.....	32-33	Reproductor CD	38-40
Controles	34-35	Grabadora	41-42
Fuente de alimentación	36	Información general.....	43
Funciones básicas.....	37	Localización de averías	44
Radio.....	37	Garantía limitada.....	45

Español

Canada

English: This digital apparatus does not exceed the Class B limits for radio noise emissions from digital apparatus as set out in the Radio Interference Regulations of the Canadian Department of Communications.

Français: Cet appareil numérique n'émet pas de bruits radioélectriques dépassant les limites applicables aux appareils numériques de Classe B prescrites dans le Règlement sur le Brouillage Radioélectrique édicté par le Ministère des Communications du Canada.

México

NOM

Es necesario que lea cuidadosamente su instructivo de manejo.



Renvoyez votre carte d'enregistrement de garantie pour vous assurer de recevoir tous les avantages auxquels vous avez droit.

- Dès que l'achat de votre appareil Philips Magnavox est enregistré, vous avez droit à tous les avantages dont bénéficient les possesseurs des produits Philips Magnavox.
- Remplissez et renvoyez votre carte d'enregistrement de garantie jointe à votre appareil sans tarder. Vous bénéficierez de ces avantages importants.

● Vérification de garantie

Enregistrez votre produit dans les 10 jours pour confirmer votre droit à une protection maximum selon les termes et les conditions de votre garantie Philips Magnavox.

● Confirmation de possession

Votre carte d'enregistrement de garantie prouve que vous possédez l'appareil en cas de vol ou de perte du produit.

● Enregistrement du modèle

Renvoyez votre carte d'enregistrement de garantie dès aujourd'hui pour vous assurer de recevoir toutes les informations, les offres et les bonus auxquels vous avez droit en tant que possesseur de ce modèle.

Connaissez ces symboles de *sécurité*



 Cet «éclair à pointe de flèche» indique qu'un matériau non isolé, situé à l'intérieur de l'unité, risque de provoquer un choc électrique. Pour la sécurité de chacun, nous vous prions de ne pas retirer le boîtier de ce produit.

 Le «point d'exclamation» attire votre attention sur des sujets risquant de provoquer des problèmes de fonctionnement et d'entretien si vous ne lisez pas les informations s'y rapportant.

Cet espace vous est réservé

Inscrivez ci-dessous le numéro de série situé à l'arrière du bloc. Conservez cette information pour vous y reporter à l'avenir.

N° de modèle _____

N° de série _____

DANGER: NE PAS EXPOSER CET ÉQUIPEMENT A LA PLUIE NI A UNE HUMIDITÉ EXCESSIVE POUR ÉVITER LES RISQUES D'INCENDIE ET DE CHOC ÉLECTRIQUE.

ATTENTION: Pour éviter les chocs électriques, introduire la lame la plus large de la fiche dans la borne correspondante de la prise et pousser jusqu'au fond.

CONSEILS DE SÉCURITÉ – À lire avant de faire marcher le matériel

Ce produit a été conçu et fabriqué en conformité avec des normes strictes de qualité et de sécurité. Il y a, cependant, certaines précautions d'installation et d'opération qu'il faut spécialement observer.

1. Lisez les instructions - Il faut lire toutes les instructions de sécurité et d'opération avant de faire marcher l'appareil.

2. Gardez les instructions - Il faut garder les instructions de sécurité et d'opération pour pouvoir s'y référer à l'avenir.

3. Faites attention aux avertissements - Il faut observer tous les avertissements collés à l'appareil et écrits dans le manuel d'instructions.

4. Suivez bien les instructions - Il faut suivre toutes les instructions d'opération et d'utilisation.

5. Eau et humidité - L'appareil ne devrait pas être utilisé près de l'eau (par exemple, près d'un baignoire, d'un lavabo, de l'évier, dans un sous-sol humide ou près d'une piscine).

6. Chariots et supports - Il faut utiliser cet appareil uniquement avec un chariot ou une table recommandée par le fabricant.

6A.  Il faut déplacer un appareil et chariot avec soin. Un arrêt rapide, une force excessive et des surfaces inégales pourraient faire retourner l'appareil et le chariot.

7. Montage au mur ou au plafond - Il faut monter l'appareil à un mur ou plafond uniquement en suivant les recommandations du fabricant.

8. Aération - Il faut situer l'appareil de telle façon que son emplacement ou sa position ne gêne pas la bonne aération. Par exemple, il ne faut pas placer l'appareil sur un lit, un sofa, un tapis ou une autre surface pareille qui risque de boucher les ouvertures d'aération; ni l'installer dans une bibliothèque ou un coffret qui pourrait empêcher le flux d'air par les ouvertures d'aération.

9. Chaleur - Il faut situer l'appareil à l'écart des sources de chaleur telles que les radiateurs, les bouches de chaleur, les fours ou d'autres appareils (y compris les amplificateurs) qui produisent de la chaleur.

10. Sources d'électricité - Il faut relier l'appareil uniquement à une source d'électricité du type décrit dans les instructions d'opération ou indiqué à même l'appareil.

11. Mise à terre ou polarisation

Précautions à prendre de manière à ce que la mise à terre et la polarisation de l'appareil soient respectées.

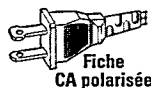

ATTENTION: Pour prévenir les chocs électriques, introduire la lame la plus large de la fiche dans la borne la plus large et insérer à fond. Ne pas utiliser cette fiche polarisée avec un prolongateur, une prise de courant ou une autre sortie de courant, sauf si les lames peuvent être insérées à fond sans en laisser aucune partie à découvert.

12. Protection du cordon d'alimentation - Il faut faire passer les cordons d'alimentation de façon à éviter qu'on marche dessus ou que les objets placés sur eux ou contre eux les coincent. Faire attention en particulier au cordons et fiches et à l'endroit où ils sortent de l'appareil.

13. Nettoyage - Il faut nettoyer l'appareil uniquement de la façon recommandée par le fabricant.

14. Lignes de transmission - Il faut situer une antenne extérieure à l'écart des lignes de transmission d'électricité.

15. Périodes d'inactivité - Débranchez l'appareil lorsqu'il ne sera pas utilisé pendant une longue période de temps.

16. Entrée des objets et des liquides - Évitez de laisser tomber des objets ou des liquides par les ouvertures de l'enclos.

17. Dommages qu'il faut faire réparer - Il faut faire réparer l'appareil par un technicien qualifié lorsque:

- A. Le cordon d'alimentation en électricité ou la fiche a été endommagé ou
- B. On a laissé tomber des objets ou du liquide dans l'appareil ou
- C. On a exposé l'appareil à la pluie ou
- D. L'appareil ne paraît pas marcher normalement ou présente de grands changements d'opération ou
- E. On a laissé tomber l'appareil ou endommager le coffret.

18. Service après-vente - L'utilisateur ne doit pas tenter de réparer l'appareil sauf les réparations décrites dans les instructions d'opération. Toutes les autres réparations doivent être effectuées par un technicien qualifié.

COMMANDES

Français

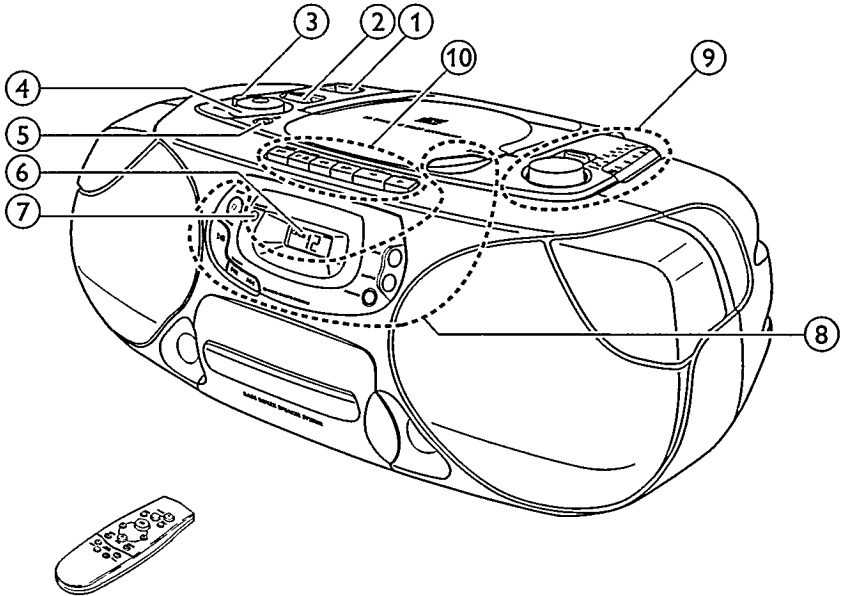

FONCTIONS DE BASE

- ① POWER:
CD, TUNER, TAPE...sélection de la source audio
- ② INCREDIBLE
SURROUNDcrée un effet stéréo
phénoménal
- ③ DBB.....amélioration des basses
- ④ VOLUME ▽ ▲.....réglage du volume
- ⑤ ↻.....prise pour écouteurs 3,5 mm
*Remarque: en raccordant les écouteurs, vous
désactivez les enceintes.*
- ⑥ Afficheur
- ⑦ REMOTE SENSOR...capteur pour la
télécommande à infrarouge

⑧ LECTEUR DE CD

- △ OPENouvre le compartiment CD
- STOP □.....met fin à la lecture CD et
efface la programmation
- PLAY-PAUSE ▷||.....démarrage et interruption
de la lecture CD
- SEARCH ◀◀ ▶▶.....saut et recherche en avant
et en arrière
- PROGRAMprogrammation des
morceaux et revue du
programme
- SHUFFLEpour jouer les morceaux
dans un ordre aléatoire
- REPEATrépétition d'un morceau,
du la totalité du CD ou du
programme

⑨ RADIO

- TUNINGréglage des stations radio
- BAND.....sélection de la bande de
fréquence

⑩ PLATINE CASSETTE

- PAUSE ||interrompt
l'enregistrement ou la
lecture
- STOP-OPEN □ ▢.....arrête la bande et ouvre le
compartiment cassette
- SEARCH ▷▶rebobinage de la bande
- SEARCH ◀◄avance rapide de la bande
- PLAY ◀.....démarré la lecture
- RECORD ○démarré l'enregistrement

TELECOMMANDE

- VOLUME ▼ ▲.....diminue ou augmente le
volume
- SHUFFLEjoue les morceaux d'un CD
dans un ordre aléatoire
- REPEATrépétition d'un morceau,
de la totalité du CD ou du
programme
- ▶||démarré et interrompt la
lecture CD
- ◀▶.....sélectionne le début du
morceau en cours, d'un
morceau précédent ou
suivant d'un CD
-met fin à la lecture CD et
efface la programmation
- SEARCH ◀◀ ▶▶.....recherche en avant / en
arrière dans un morceau CD

*Remarque: les touches TUNER CONTROL de la
télécommande sont sans fonction
pour cet appareil.*

ALIMENTATION

Français

Piles

Pour l'appareil (en option)

Ouvrez le compartiment à piles de l'appareil et insérez 6 piles de type **R20, UM-1** ou **D** (alcalines de préférence).

Pour la télécommande (fournies)

Ouvrez le compartiment à piles de la télécommande et insérez 2 piles de type **R03, UM-4** ou **AAA** (alcalines de préférence).

Retirez les piles lorsqu'elles sont usées ou si l'appareil doit rester inutilisé pendant une période prolongée.

Les piles contiennent des substances chimiques et doivent donc être traitées comme des déchets spéciaux.

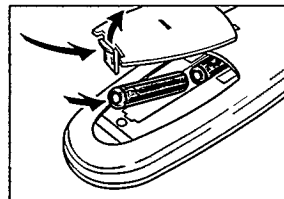
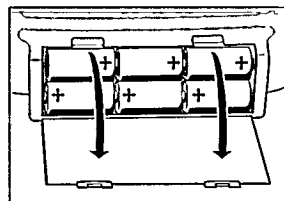

Secteur

- 1 Vérifiez que la tension secteur figurant sur la plaque signalétique correspond bien à votre tension secteur locale. Dans le cas contraire, consultez votre revendeur ou votre service après-vente. **La plaque signalétique se trouve à la base de l'appareil.**
- 2 Si l'appareil est équipé d'un sélecteur de tension VOLTAGE (X), réglez ce sélecteur sur la tension locale.
- 3 Raccordez le cordon d'alimentation à la prise AC MAINS de l'appareil et à la prise de courant. **L'alimentation est ainsi établie. Le cordon d'alimentation se trouve à l'intérieur du compartiment à piles.**

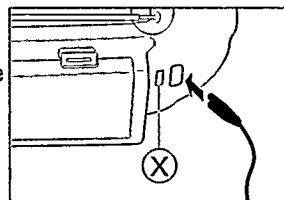

L'alimentation sur piles est désactivée lorsque l'appareil est raccordé au secteur. Pour passer à l'alimentation sur piles, retirez la fiche de la prise AC MAINS de l'appareil.

Pour déconnecter complètement l'appareil du secteur, retirez la fiche de la prise de courant.

L'appareil répond aux normes FCC, Part 15 et 21 CFR 1040.10. Fonctionnement soumis aux deux conditions suivantes :

1. *Cet appareil ne doit pas provoquer d'interférences nuisibles, et*
2. *Cet appareil doit accepter toute interférence reçue, y compris les interférences susceptibles de provoquer un fonctionnement peu satisfaisant.*

Mise en marche et arrêt

Réglez le commutateur coulissant POWER sur la source audio voulue: CD, TUNER, or TAPE.

L'appareil est arrêté lorsque le commutateur coulissant POWER est en position OFF/TAPE et que les touches de la platine cassettes sont relâchées.

Remarque: si l'appareil fonctionne sur piles, veillez bien à toujours l'arrêter après usage, pour éviter d'user inutilement les piles.

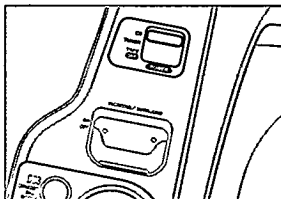

Réglage du volume et du son

Réglez le volume au moyen du régulateur VOLUME $\nabla \Delta$.
 → Affichage: niveau du volume de 0 à 32.

Augmentez ou réduisez le niveau des basses en appuyant sur DBB.

Pour activer et désactiver l'effet surround, appuyez sur INCREDIBLE SURROUND.

Vous pouvez également accentuer le niveau des basses en plaçant l'appareil contre un mur ou une étagère. N'obstruez pas les fentes et laissez suffisamment de place tout autour pour la ventilation.

Remarque: l'effet INCREDIBLE SURROUND peut varier selon le type de musique.

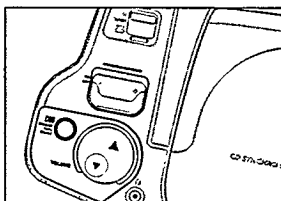

Radio - réglage des stations

- 1 Réglez le commutateur coulissant POWER sur TUNER.
- 2 Sélectionnez la bande de fréquence au moyen du sélecteur BAND.
- 3 Réglez la station radio voulue au moyen du bouton TUNER.

Améliorer la réception radio

Pour les stations **FM**, déployez l'antenne télescopique. Pour améliorer le signal, orientez et inclinez l'antenne. Réduisez sa longueur si le signal est trop puissant (transmetteur très proche).

Pour les stations **AM**, orientez l'antenne intégrée en tournant l'ensemble de la chaîne. L'antenne télescopique n'est pas nécessaire.

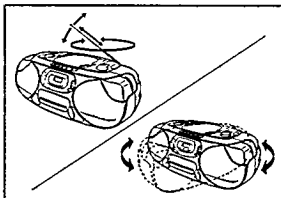
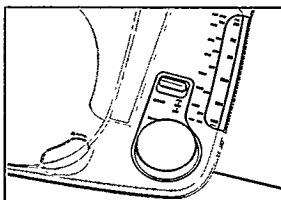

LECTEUR DE CD

Pour lire un CD

- 1 Réglez le commutateur coulissant POWER sur CD.
- 2 Appuyez sur \triangle OPEN pour ouvrir le compartiment CD.
- 3 Introduisez un CD audio (face imprimée vers le haut) et refermez le compartiment CD.

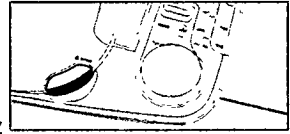

- Le lecteur de CD se met en marche et balaye la liste du contenu du CD, puis s'arrête. Affichage: nombre total de morceaux.



- 4 Appuyez sur la touche PLAY-PAUSE $\triangleright \parallel$ pour démarrer la lecture du CD.
- Affichage: numéro du morceau en cours.

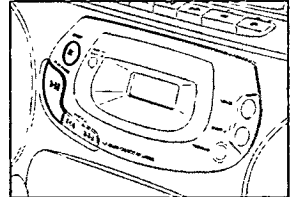

- 5 Appuyez sur la touche STOP \square pour mettre fin à la lecture.
- Affichage: nombre total de morceaux.

Vous pouvez interrompre la lecture CD en appuyant sur PLAY-PAUSE $\triangleright \parallel$, et la reprendre en appuyant à nouveau sur cette touche.

- Affichage: le numéro du morceau en cours clignote.



Remarque: la lecture du CD sera également arrêtée:

- si vous ouvrez le compartiment CD,
- lorsque la fin du CD est atteinte, ou
- si vous amenez le commutateur POWER en position TUNER ou TAPE.

Si vous faites une erreur lors de l'utilisation du lecteur de CD ou que le lecteur est incapable de lire le CD, l'affichage indique E ou no (voir chapitre "RECHERCHE DE PANNES".)



Si vous appuyez sur PLAY-PAUSE $\triangleright \parallel$ alors que le compartiment ne contient pas de CD, l'affichage indique no .



Informations relatives à l'environnement

Tous les matériaux d'emballage superflus ont été supprimés. Nous avons fait de notre mieux pour que l'emballage soit facilement séparable en trois types de matériaux: carton (boîte), polystyrène expansé (matériel tampon), polyéthylène (sachets, panneau de protection en mousse).

Votre appareil est composé de matériaux pouvant être recyclés s'il est démonté par une firme spécialisée. Veuillez observer les règlements locaux lorsque vous vous débarrassez des matériaux d'emballage, des piles usagées et de votre ancien appareil.

Les différents modes de lecture: SHUFFLE / REPEAT

SHUFFLE – Lecture dans un ordre aléatoire

- 1 Appuyez sur SHUFFLE avant ou pendant la lecture CD.
 - Tous les morceaux du CD (ou du programme, le cas échéant) sont alors joués dans un ordre aléatoire.
- 2 Appuyez à nouveau sur SHUFFLE pour revenir en lecture CD normale.

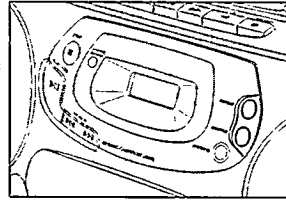

REPEAT – Répéter la totalité ou un morceau du CD

- 1 Avant ou pendant la lecture CD, appuyez sur REPEAT à plusieurs reprises, pour afficher les différents modes de répétition.
 - REPEAT: lecture répétée du morceau en cours.
 - REPEAT ALL: lecture répétée de la totalité du CD ou du programme.
- 2 Pour revenir en lecture CD normale, appuyez sur REPEAT jusqu'à ce que l'indication disparaisse de l'affichage.

Remarque: vous pouvez activer simultanément les différents modes de lecture, p. ex. jouer de manière répétée la totalité du CD ou du programme dans un ordre aléatoire (SHUFFLE REPEAT ALL).



Recherche en arrière ◀◀ et en avant ▶▶

Sélection d'un autre morceau

Appuyez brièvement sur la touche SEARCH ◀◀ ou ▶▶ à une ou plusieurs reprises pour sauter au début du morceau en cours / précédent / suivant.

En cours de lecture:

La lecture continue automatiquement avec le morceau choisi.

Lorsque la lecture CD est arrêtée:

Appuyez sur PLAY-PAUSE ▶▶▶ pour démarrer la lecture CD.

→ Affichage: numéro du morceau sélectionné.

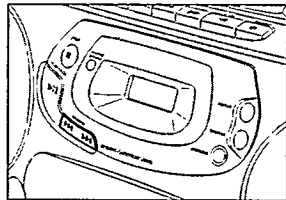

Recherche d'un passage en cours de lecture CD

- 1 Maintenez la touche SEARCH ◀◀ ou ▶▶ appuyée pour chercher un passage donné en avant ou en arrière.
 - La lecture CD se poursuit à faible volume.
- 2 Relâchez la touche lorsque vous avez atteint le passage souhaité.

Remarque: en modes SHUFFLE ou REPEAT ou en lecture programmée, la recherche n'est possible qu'au sein du morceau donné.

LECTEUR DE CD

Programmation de numéros de morceaux

Vous pouvez sélectionner une série de morceaux et les enregistrer en mémoire dans l'ordre voulu. Vous pouvez programmer un morceau quelconque plus d'une fois. Vous pouvez enregistrer en mémoire 20 morceaux au maximum.

- 1 Sélectionnez le morceau voulu avec SEARCH ◀◀ ou ▶▶.
- 2 Dès que le numéro du morceau voulu s'affiche, appuyez sur la touche PROGRAM pour enregistrer le morceau en mémoire.
→ L'affichage indique PROGRAM et P s'allume brièvement, après quoi le numéro du morceau mémorisé s'affiche.
- 3 Sélectionnez et mémorisez de la même manière tous les morceaux voulus.

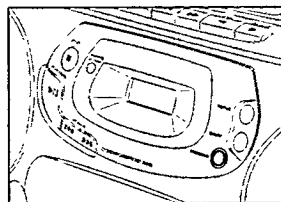

Vous pouvez vérifier votre programmation en appuyant sur la touche PROGRAM pendant plus de 2 secondes.

- L'affichage indique dans l'ordre tous les numéros de morceaux en mémoire:

Si vous tentez d'enregistrer plus de 20 morceaux, l'affichage indique F.

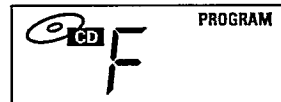

Lecture programmée

Si vous avez sélectionné les morceaux pendant que le lecteur était à l'arrêt, appuyez sur PLAY-PAUSE ▷◻.



Si vous avez sélectionné les morceaux en cours de lecture CD, appuyez d'abord sur STOP ◻, puis sur PLAY-PAUSE ▷◻.

Effacer la programmation lorsque la lecture CD est arrêtée

En position d'arrêt, appuyez sur STOP ◻.

- no s'allume brièvement sur l'affichage, PROGRAM disparaît et votre programmation est effacée.

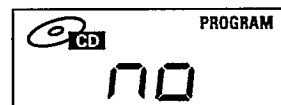

Remarque: le programme sera également effacé:

- si vous coupez l'alimentation électrique,
- si vous ouvrez le compartiment CD ou
- si vous amenez le commutateur POWER en position TUNER ou TAPE.

Lecture d'une cassette

- 1 Amenez le commutateur coulissant POWER en position TAPE.
- 2 Appuyez sur STOP-OPEN $\square\triangle$ pour ouvrir le compartiment cassette.
- 3 Introduisez une cassette enregistrée, face ouverte vers le haut, et refermez le compartiment.
- 4 Appuyez sur PLAY \triangleleft pour démarrer la lecture.
- 5 Appuyez sur \gg ou \ll pour le rebobinage ou l'avance rapide de la bande.
- 6 Pour arrêter la bande, appuyez sur STOP-OPEN $\square\triangle$.

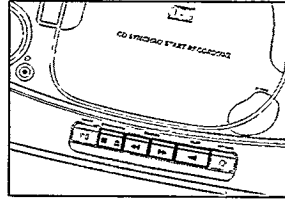

Français

Remarque: ces touches sont relâchées en fin de bande.

Généralités sur l'enregistrement

L'enregistrement est autorisé dans la mesure où il n'empiète pas sur les droits d'auteur ou autres droits de tiers.

Pour l'enregistrement sur cet appareil, nous vous recommandons d'utiliser des cassettes de type NORMAL (type IEC I). La platine n'est pas prévue pour l'enregistrement de cassettes de type CHROME (type IEC II) ou METAL (type IEC IV).

Le niveau d'enregistrement se règle automatiquement. Les régulateurs VOLUME, INCREDIBLE SURROUND et DBB restent sans effet sur l'enregistrement.

Tout à fait au début et à la fin de la bande, il n'y a pas d'enregistrement pendant 7 secondes, le temps pour la bande amorce de défilé par les têtes d'enregistrement.

Protection des bandes contre un effacement involontaire

La face à protéger de la cassette étant dirigée vers vous, faites sauter la languette de gauche. L'enregistrement sur cette face est ainsi devenu impossible.

Pour pouvoir enregistrer à nouveau sur cette face de la cassette, obturez l'orifice au moyen d'un morceau de ruban adhésif.

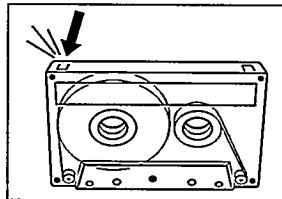

PLATINE CASSETTE

Enregistrement depuis le lecteur de CD - CD synchro start

- 1 Réglez le commutateur coulissant POWER sur CD.
- 2 Introduisez un CD et programmez éventuellement les morceaux voulus.
- 3 Appuyez sur la touche STOP-OPEN □△ pour ouvrir le compartiment cassette.
- 4 Introduisez une cassette vierge non protégée et fermez le compartiment cassette.
- 5 Appuyez sur RECORD ○ pour démarrer l'enregistrement.
→ La lecture du CD ou du programme démarre automatiquement. Il n'est pas nécessaire de mettre le lecteur de CD en marche séparément.
- 6 Pour une brève interruption, appuyez sur PAUSE ∞. Appuyez à nouveau sur PAUSE ∞ pour reprendre l'enregistrement.
- 7 Pour mettre fin à l'enregistrement, appuyez sur STOP-OPEN □△.

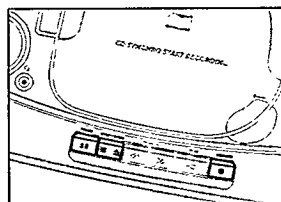

Français

Remarque: l'enregistrement peut être démarré à partir de différentes positions:

- si le lecteur de CD est en mode pause, l'enregistrement commencera à partir de cette position précise (utilisez SEARCH ◀◀ ou ▶▶);
- si le lecteur CD est à l'arrêt, l'enregistrement commencera au début du CD ou du programme.

Enregistrement à partir de la radio

- 1 Réglez le commutateur coulissant POWER sur TUNER.
- 2 Réglez la station radio voulue (voir chapitre "RADIO").
- 3 Appuyez sur la touche STOP-OPEN □△ pour ouvrir le compartiment cassette.
- 4 Introduisez une cassette vierge non protégée et fermez le compartiment cassette.
- 5 Appuyez sur RECORD ○ pour démarrer l'enregistrement.
- 6 Pour une brève interruption, appuyez sur PAUSE ∞. Appuyez à nouveau sur PAUSE ∞ pour reprendre l'enregistrement.
- 7 Pour mettre fin à l'enregistrement, appuyez sur STOP-OPEN □△.

INFORMATIONS GÉNÉRALES

Français

Entretien général

Évitez d'exposer l'appareil, les piles, les CD ou les cassettes à l'humidité, à la pluie ou à une chaleur excessive (chauffage ou exposition directe au soleil).

Les éléments mécaniques de l'appareil sont dotés de paliers autolubrifiants qui n'ont pas besoin d'être huilés ou lubrifiés!

Vous pouvez nettoyer l'appareil avec un chiffon doux légèrement humide, ne peluchant pas. N'utilisez pas de produits de nettoyage, qui pourraient avoir un effet corrosif.

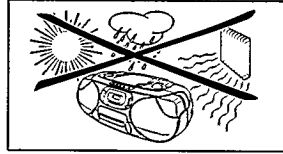

Entretien des platines cassettes

Pour assurer une bonne qualité d'enregistrement et de lecture, nettoyez les éléments (A), (B) et (C) toutes les 50 heures de service environ. Utilisez un coton-tige légèrement humecté d'alcool ou d'un liquide de nettoyage pour têtes magnétiques.

Appuyez sur PAUSE  et nettoyez les galets presseurs en caoutchouc (C).

Appuyez sur PAUSE  et nettoyez les cabestans (B) et les têtes (A).

Remarque: les têtes (A) peuvent également être nettoyées en faisant passer une fois une cassette de nettoyage.

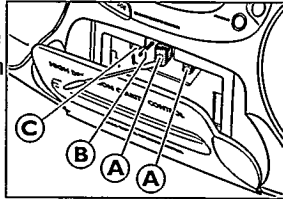

Lecteur de CD et manipulation des CD

Ne touchez jamais la lentille (X) du lecteur de CD. Gardez toujours le compartiment CD fermé pour éviter le dépôt de poussière sur la lentille.

La lentille peut s'embuer si elle passe soudainement d'un milieu froid en milieu chaud. Il n'est alors pas possible de lire un CD. Laissez le lecteur de CD dans un environnement chaud jusqu'à ce que l'humidité se soit évaporée.

Pour retirer sans peine le CD de son boîtier, appuyez sur l'axe central lorsque vous soulevez le CD. Saisissez toujours le CD par la tranche, et remettez-le dans son boîtier après usage.

Pour nettoyer un CD, essuyez-le d'un mouvement droit du centre vers l'extérieur au moyen d'un chiffon doux ne peluchant pas.

Un produit de nettoyage risquerait d'endommager le disque compact!

N'apportez jamais d'inscription sur un CD et n'y collez pas d'étiquette.

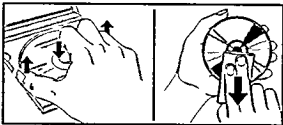
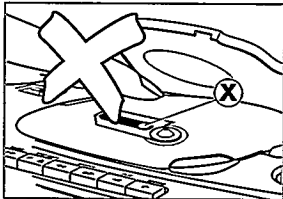

ATTENTION

L'utilisation des commandes ou réglages ou le non-respect des procédures ci-incluses peuvent se traduire par une exposition dangereuse à l'irradiation.

RECHERCHE DE PANNES

ATTENTION

N'essayez en aucun cas de réparer votre appareil vous-même, sous peine d'invalider la garantie.

Dans le cas d'une anomalie de fonctionnement, commencez par vérifier les points ci-dessous avant de donner votre appareil à réparer.

Si vous ne parvenez pas à résoudre le problème en suivant ces instructions, veuillez consulter votre fournisseur ou le centre SAV compétent.

Français

Problème	Cause possible	Solution
Pas de son, pas de courant	Volume mal réglé.	Réglez le volume.
	Écouteurs raccordés.	Déconnectez les écouteurs.
	Cordon d'alimentation mal raccordé.	Raccordez correctement le câble.
	Piles usées.	Changez les piles.
	Piles mal installées.	Installez correctement les piles.
L'appareil ne réagit pas à l'appui des touches	Vous avez tenté de passer de l'alimentation secteur au fonctionnement sur piles sans retirer la fiche.	Retirez la fiche du cordon d'alimentation de la prise AC MAINS de l'appareil.
	Décharge électrostatique.	Débranchez l'appareil de la prise, et rebranchez-le au bout de quelques secondes.
Mauvaise réception radio	Le signal radio est faible.	Orientez l'antenne pour une réception optimale.
	Interférence d'un équipement électrique proche tel que télévision, ordinateur, moteur, etc.	Eloignez la radio d'autres appareils électriques.
Affichage <i>no</i> ou <i>E</i>	Le CD est rayé ou sale.	Remplacez ou nettoyez le CD.
	Pas de CD en place.	Introduisez un CD.
	Le CD est à l'envers.	Placez le CD face imprimée vers le haut.
	La lentille laser est embuée.	Attendez que la buée disparaisse.
Le lecteur CD saute certains morceaux	Le CD est endommagé ou sale.	Remplacez ou nettoyez le CD.
	SHUFFLE ou PROGRAM est activé.	Désactivez le mode SHUFFLE ou PROGRAM.
Mauvaise qualité de son de la cassette	Poussière ou saleté sur les têtes, les cabestans ou les galets.	Nettoyez les têtes, les cabestans et les galets.
	Utilisation de cassettes inappropriées (type METAL ou CHROME) pour l'enregistrement.	N'utilisez que des cassettes de type NORMAL pour l'enregistrement.
L'appareil n'enregistre pas	Languette(s) de protection de la cassette cassée(s).	Appliquez un morceau de ruban adhésif sur l'orifice.
La télécommande ne fonctionne pas correctement	Piles mal installées.	Installez correctement les piles.
	Piles usées.	Changez les piles.
	Trop grande distance de l'appareil.	Réduisez la distance.

GARANTIE LIMITÉE

SYSTÈME SONORE PORTABLE

Échange gratuite pendant un an

Il faut porter ce produit à un centre de service pour l'échanger.

QUI EST COUVERT ?

Il faudra présenter une preuve d'achat pour pouvoir bénéficier des services de la garantie. Le reçu, la facture ou un autre document portant la date d'achat qui prouve que vous avez bien acheté le produit est considéré comme preuve d'achat. L'attacher à ce manuel d'emploi et les garder tous les deux à portée de main.

QU'EST-CE QUI EST COUVERT ?

La couverture de la garantie entre en vigueur le jour où vous achetez le produit. Pendant un an à compter de cette date, tout produit défectueux ou qui ne fonctionne pas sera remplacé par un produit neuf, renouvelé ou un produit comparable sans frais aucun au consommateur. Un produit de remplacement n'est couvert que pendant la période non-écoulée de garantie d'origine. Lorsque la garantie du produit d'origine vient à terme, la garantie du produit de remplacement est terminée aussi.

QU'EST-CE QUI EST EXCLU DE LA GARANTIE ?

La garantie ne couvre pas:

- les frais de main d'œuvre pour installer ou préparer, pour régler les commandes et pour installer ou réparer les systèmes d'antenne à l'extérieur du produit.
- la réparation du produit et/ou d'une pièce pour cause du mauvais emploi, d'accident, de réparations non-agrèées ou d'une autre raison qui ne peut pas être contrôlée par Philips Consumer Electronics Company.
- des problèmes de réception dus à des conditions de signal, au câble ou aux systèmes d'antenne à l'extérieur de l'unité.
- un produit qui nécessite des modifications ou adaptations pour lui permettre de fonctionner dans un pays autre que le pays pour lequel il a été conçu, fabriqué, agréé et/ou autorisé, ou la réparation des produits endommagés par de telles modifications.
- des dommages indirects ou conséquents qui résultent du produit. (Certains états ou provinces ne permettent pas l'exclusion de dommages indirects ou conséquents. Il est donc possible que l'exclusion ci-dessus ne s'applique pas au cas présent. Cela comprend, mais de façon non-limitative, des enregistrements, qu'ils soient protégés ou non par les lois sur les droits d'auteur).
- un appareil acheté, utilisé ou réparé en dehors des États-Unis, de Porto Rico, des Îles Vierges ou du Canada ou utilisé à des fins commerciales ou institutionnelles (y compris mais non limités aux appareils utilisés pour la location).

OÙ L'ÉCHANGE EST-ELLE PROPOSÉE ?

Le produit pourra s'échanger dans tous les pays où le produit est distribué officiellement par Philips Consumer Electronics Company. Dans des pays où Philips Consumer Electronics Company ne distribue pas le produit, l'organisme local de service Philips tentera de fournir un produit de remplacement (mais il pourra y avoir des retards si le bon produit n'est pas facilement disponible).

AVANT DE DEMANDER UNE ÉCHANGE...

Veillez consulter le manuel d'instructions avant de demander un produit d'échange. Un petit réglage d'une des commandes expliqué dans le manuel d'instructions pourrait éviter de faire un trajet.

POUR BÉNÉFICIER DE L'ÉCHANGE GARANTIE AUX É.-U., AU PUERTO RICO OU DANS LES ÎLES VIERGES AMÉRICAINES...

Contactez votre vendeur pour arranger l'échange. Ou bien, renvoyer le produit, frêt et assurances payés, avec preuve d'achat incluse, à l'adresse ci-dessous :

Small Product Service Center
Philips Service Company
907 Snapps Ferry Road, Plant 2, Building 6
Greeneville, TN 37743 É.-U.

(Aux É.-U., au Puerto Rico et aux Îles Vierges, toute garantie implicite, y compris des garanties de vendabilité et d'aptitude à un but spécifique, est limitée à la durée de cette garantie explicite. Mais, étant donné que certains états et provinces ne permettent pas de limiter la durée d'une garantie implicite, cette limitation pourrait ne pas s'appliquer au cas présent.)

POUR BÉNÉFICIER D'UNE ÉCHANGE GARANTIE AU CANADA...

Veillez contacter Philips à :

1-800-661-6162 (Francophone)
1-800-363-7278 (Anglophone)

(Au Canada, cette garantie est consentie à la place de toute autre garantie. Aucune autre garantie n'est donnée, qu'elle soit explicite ou implicite, y compris une garantie implicite de vendabilité ou d'aptitude à un but spécifique. Philips n'est pas, en aucun cas, responsable des dommages, qu'ils soit directs ou indirects, spéciaux, secondaires ou conséquents, quels que soient leurs origines, même en présence d'une notification de la possibilité de tels dommages.)

POUR UNE ÉCHANGE HORS GARANTIE...

Aux É.-U., au Puerto Rico ou aux Îles Vierges américaines, contactez Philips Service Company au (800) 851-8885 pour savoir le prix d'une échange non couverte par la garantie. Puis emballer le produit avec soins et le renvoyer au Small Product Service Center (adresse ci-dessus). Au Canada, téléphonez au numéro qui se trouve sous la rubrique « Pour bénéficier d'une échange garantie au Canada » pour obtenir le prix d'un échange hors garanti.

RAPPEL IMPORTANT...

Veillez inscrire ci-dessous les numéros de modèle et de série qui se trouvent sur le produit même. De plus, veuillez remplir et renvoyer sans délai la carte d'enregistrement de garantie. Il nous sera ainsi plus facile de vous contacter en cas de besoin.

N° DE MODÈLE _____

N° DE SÉRIE _____

Cette garantie vous donne des droits légaux spécifiques et vous pourriez avoir d'autres droits qui varient d'état en état et de province en province.

Philips Service Company, P.O. Box 555, Jefferson City, Tennessee 37760 É.-U., (423) 475-8869

EL6095T001 / MAC5433 / 1-97

PHILIPS CONSUMER ELECTRONICS COMPANY

A Division of Philips Electronics North America Corporation
Knoxville, Tennessee 37914-1810, U.S.A.

English

Français

Español

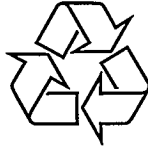

**CLASS 1
LASER PRODUCT**