

# PHILIPS

AZ 1202 CD Radio Cassette Recorder

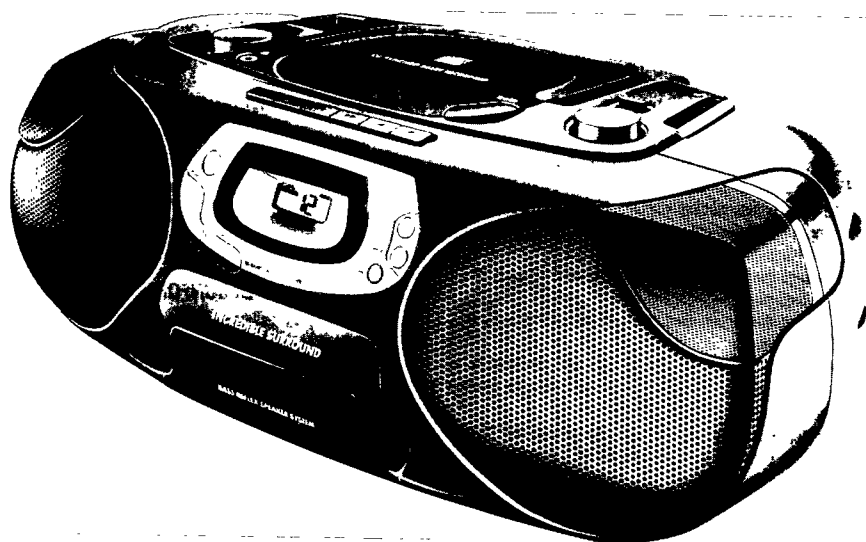

Instructions for use  
Mode d'emploi  
Instrucciones de manejo  
Bedienungsanleitung  
Gebruiksaanwijzing  
Istruzioni per l'uso  
Brugsanvisning  
Bruksanvisning  
Käyttöohje  
Manual de utilização  
Οδηγίες χρήσεως



# PHILIPS

## Important notes for users in the U.K.

### Mains plug

This apparatus is fitted with an approved 13 Amp plug. To change a fuse in this type of plug proceed as follows:

- 1 Remove fuse cover and fuse.
- 2 Fix new fuse which should be a BS1362 5 Amp, A.S.T.A. or BSI approved type.
- 3 Refit the fuse cover.

If the fitted plug is not suitable for your socket outlets, it should be cut off and an appropriate plug fitted in its place. If the mains plug contains a fuse, this should have a value of 5 Amp. If a plug without a fuse is used, the fuse at the distribution board should not be greater than 5 Amp.

*Note: The severed plug must be disposed of to avoid a possible shock hazard should it be inserted into a 13 Amp socket elsewhere.*

### How to connect a plug

The wires in the mains lead are coloured with the following code: blue = neutral (N), brwn = live (L). As these colours may not correspond with the colour markings identifying the terminals in your plug, proceed as follows:

- Connect the blue wire to the terminal marked N or coloured black.
- Connect the brown wire to the terminal marked L or coloured red.
- Do not connect either wire to the earth terminal in the plug, marked E (or  $\perp$ ) or coloured green (or green and yellow).

Before replacing the plug cover, make certain that the cord grip is clamped over the sheath of the lead - not simply over the two wires.

### Copyright in the U.K.

Recording and playback of material may require consent. See Copyright Act 1956 and The Performer's Protection Acts 1958 to 1972.

## Norge

Typeskilt finnes på apparatens underside.

**Observer:** Nettbryteren er sekundert innkopleet. Den innebygde nettdelen er derfor ikke frakopleet nettet så lenge apparatet er tilsluttet nettkontakten.

For å redusere faren for brann eller elektrisk støt, skal apparatet ikke utsettes for regn eller fuktighet.

## Deutschland

Hiermit wird bescheinigt, daß dieses Gerät in Übereinstimmung mit den Bestimmungen der Amtsblattverfügung 1046/1984 funktentstört ist.

Der Deutschen Bundespost wurde das Inverkehrbringen dieses Gerätes angezeigt und die Berechtigung zur Überprüfung der Serie auf Einhaltung der Bestimmungen eingeräumt.

## Italia

### DICHIARAZIONE DI CONFORMITA'

Si dichiara che l'apparecchio Lettore CD/Radio-registratore mod. AZ1202 Philips risponde alle prescrizioni dell'art. 2 comma 1 del D. M. 28 Agosto 1995 n. 548.

Fatto a Eindhoven, il 10/10/1997

Philips Sound & Vision  
Philips, Glaslaan 2, SFF 10  
5616 JB Eindhoven, The Netherlands

<b>English</b>	Controls.....	4	CD player.....	7-9	<b>English</b>
	Power supply.....	5	Cassette recorder.....	10-11	
	Basic functions.....	6	General information.....	12	
	Radio.....	6	Troubleshooting.....	13	
<b>Français</b>	Comandes.....	14	Lecteur de CD.....	17-19	<b>Français</b>
	Alimentation.....	15	Platine cassette.....	20-21	
	Fonctions de base.....	16	Informations général.....	22	
	Radio.....	16	Recherche de pannes.....	23	
<b>Español</b>	Controles.....	24	Reproductor CD.....	27-29	<b>Español</b>
	Fuente de alimentación.....	25	Grabadora.....	30-31	
	Funciones básicas.....	26	Información general.....	32	
	Radio.....	26	Localización de averías.....	33	
<b>Deutsch</b>	Bedienungselemente.....	34	CD-Spieler.....	37-39	<b>Deutsch</b>
	Stromversorgung.....	35	Kassetterecorder.....	40-41	
	Grundfunktionen.....	36	Allgemeine Informationen.....	42	
	Radio.....	36	Fehlerbehebung.....	43	
<b>Nederlands</b>	Bedieningstoetsen.....	44	Cd-speler.....	47-49	<b>Nederlands</b>
	Voeding.....	45	Cassetterecorder.....	50-51	
	Basisfuncties.....	46	Algemene informatie.....	52	
	Radio.....	46	Problemen oplossen.....	53	
<b>Italiano</b>	Comandi.....	54	Lettore CD.....	57-59	<b>Italiano</b>
	Alimentazione.....	55	Registratore.....	60-61	
	Funzioni principali.....	56	Informazioni generale.....	62	
	Radio.....	56	Ricerca guasti.....	63	
<b>Svenska</b>	Kontroller.....	64	CD-spelare.....	67-69	<b>Svenska</b>
	Strömförsörjning.....	65	Kassettspelare.....	70-71	
	Basfunktioner.....	66	Allmän information.....	72	
	Radio.....	66	Felsökning.....	73	
<b>Dansk</b>	Betjeningsorganer.....	74	CD-afspiller.....	77-79	<b>Dansk</b>
	Strømforsyning.....	75	Kassettebåndoptager.....	80-81	
	Grundfunktioner.....	76	Generel information.....	82	
	Radio.....	76	Fejlfinding.....	83	
<b>Suomi</b>	Saadot.....	84	CD-soition.....	87-89	<b>Suomi</b>
	Virtalähde.....	85	Kasettinauhuri.....	90-91	
	Perustoiminnot.....	86	Yleistietoja.....	92	
	Radio.....	86	Vianetsintä.....	93	
<b>Português</b>	Comandos.....	94	Leitor CD.....	97-99	<b>Português</b>
	Alimentação.....	95	Gravador de cassetes.....	100-101	
	Funções básicas.....	96	Informações gerais.....	102	
	Radio.....	96	Localização der avarias.....	103	
<b>Ελληνικά</b>	Οδηγίες χρήσης.....	104	Φορητό CD.....	107-109	<b>Ελληνικά</b>
	Τροφοδοσία.....	105	Κασετόφωνο.....	110-111	
	Βασικές λειτουργίες.....	106	Γενικές πληροφορίες.....	112	
	Ραδιόφωνο.....	106	Ανεύρεση προβλημάτων.....	113	

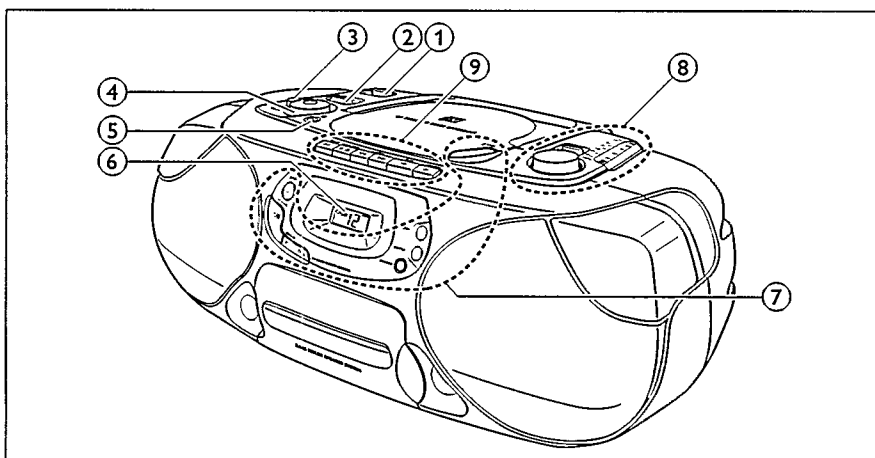

## ΒΑΣΙΚΕΣ ΛΕΙΤΟΥΡΓΙΕΣ

### ① POWER:

CD, TUNER, TAPE...επιλέγει την πηγή ήχου

### ② INCREDIBLE

SURROUND .....δημιουργεί ένα φανταστικό στερεοφωνικό εφέ

### ③ DBB.....ενισχύει τα μπάσα

### ④ VOLUME .....ρυθμίζει την ένταση ήχου

### ⑤ .....υποδοχή 3,5 mm για ακουστικά

*Σημείωση: Τα μεγάφωνα σταματούν να αποδίδουν ήχο όταν συνδέσετε τα ακουστικά.*

### ⑥ Καντράν

### ⑧ CD

△ OPEN.....Ανοίγει την υποδοχή του CD

STOP □.....σταματά το CD και σβήνει το πρόγραμμα

PLAY-PAUSE ▷||.....Ξεκινά και διακόπτει το παίξιμο του CD

SEARCH ◀◀ ▶▶.....υπερπηδά κομμάτια και αναζητά μπρός και πίσω

PROGRAM .....προγραμματίζει αριθμούς κομματιών και επαναθεωρεί το πρόγραμμα

SHUFFLE .....παίζει κομμάτια του CD σε τυχαία διαδοχή

REPEAT .....επαναλαμβάνει ένα κομμάτι, ολόκληρο το CD ή ένα πρόγραμμα

### ⑨ ΡΑΔΙΟΦΩΝΟ

TUNING .....αναζητά ραδιοσταθμούς

BAND.....επιλέγει την ζώνη συχνοτήτων

### ⑩ ΚΑΣΕΤΟΦΩΝΟ

PAUSE || .....διακόπτει την ηχογράφηση ή το παίξιμο

STOP-OPEN □△ .....σταματά την κασέτα και ανοίγει το κάλυμμα της υποδοχής κασέτας

SEARCH ▶▶ .....Τυλίγει γρήγορα την κασέτα προς τα πίσω

SEARCH ◀◀ .....Τυλίγει γρήγορα την κασέτα μπροστά

PLAY ◀ .....Ξεκινά το παίξιμο της κασέτας

RECORD ○ .....Ξεκινά την ηχογράφηση

## Μπαταρίες

Για την συσκευή (δεν προμηθεύονται με την συσκευή)  
Ανοίξτε το κάλυμμα της υποδοχής μπαταριών και τοποθετήστε  
6 μπαταρίες τύπου R20, UM-1, ή D (κατά προτίμηση αλκαλικές).

Αφαιρέστε τις μπαταρίες αν έχουν αδειάσει ή αν δεν θα  
χρησιμοποιηθούν για πολύ καιρό.

*Οι μπαταρίες περιέχουν χημικές ουσίες και γι' αυτό μετά την  
χρήση τους θα πρέπει να τις δώσετε σε ειδικά πρατήρια για  
απαλλαγή.*

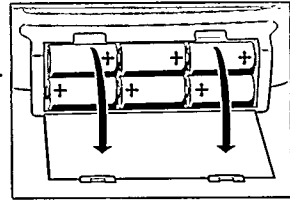

## Ρευματοπαροχή

- 1 Σιγουρευτείτε πως η τάση της ρευματοπαροχής όπως φαίνεται στην ένδειξη της πλακέτας τύπου ανταποκρίνεται στην τάση του τοπικού σας δικτύου ρευματοπαροχής. Εάν όχι, επικοινωνήστε με τον αντιπρόσωπο ή την τεχνική εξυπηρέτηση της εταιρείας. Η πλακέτα τύπου βρίσκεται στο πίσω μέρος της συσκευής.
- 2 Αν η συσκευή διαθέτει επιλογή VOLTAGE (⊗), βάλτε τον στην ένδειξη τάσης του τοπικού σας δικτύου ρευματοπαροχής.
- 3 Συνδέστε το καλώδιο ρευματοπαροχής με την υποδοχή AC MAINS της συσκευής και με την υποδοχή δικτύου στον τοίχο. Το καλώδιο ρευματοπαροχής βρίσκεται μέσα στην υποδοχή μπαταριών της συσκευής.

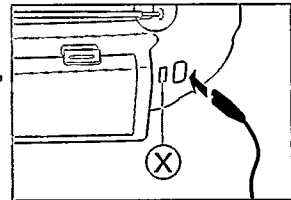

Η τροφοδοσία από τις μπαταρίες αποσυνδέεται αυτόματα μόλις ενώσετε την συσκευή με το δίκτυο ρευματοπαροχής. Όταν θέλετε να αλλάξετε στην τροφοδοσία με μπαταρίες, βγάλτε το βύσμα από την υποδοχή AC MAINS της συσκευής.

Για να αποσυνδέσετε την συσκευή ολοκληρωτικά από το δίκτυο ρευματοπαροχής, βγάλτε το βύσμα από την υποδοχή δικτύου στον τοίχο.

## Πληροφορίες για το περιβάλλον

Έχει αποφευχθεί κάθε περιττό υλικό στην συσκευασία. Έχει καταβληθεί κάθε δυνατή προσπάθεια, έτσι, ώστε η συσκευασία να είναι εύκολα διαχωρίσιμη σε τρία μόνο βασικά υλικά: χαρτόνι (κουτί), διογκωμένη πολυστερίνη και πολυαιθυλαίνιο (σακούλες, προστατευτικά).

*Η συσκευή σας αποτελείται από υλικά, που μπορούν ν'ανακυκλωθούν, αν αποσυναρμολογηθούν από μια εξειδικευμένη εταιρεία. Παρακαλούμε ακολουθείτε τους τοπικούς κανονισμούς, σχετικά με την διάθεση υλικών συσκευασίας, μπαταριών και παλαιών συσκευών.*

## Πως να ανάψετε και να σβήσετε την συσκευή

Βάλτε τον διακόπτη POWER στην πηγή ήχου που επιθυμείτε: CD, TUNER, ή TAPE.

Η συσκευή είναι σβησμένη όταν ο διακόπτης POWER είναι στην θέση OFF/TAPE και κανένα από τα πλήκτρα των κασετοφώνων δεν είναι πιεσμένο.

*Σημείωση: Όταν τροφοδοτείτε την συσκευή από τις μπαταρίες, σιγουρευτείτε πάντα πως σβήσατε την συσκευή μετά από κάθε χρήση. Με αυτό τον τρόπο αποφεύγετε σπατάλη ενέργειας.*

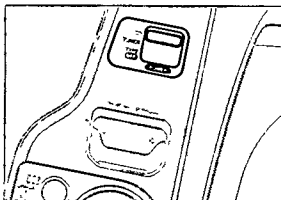

## Πως να ρυθμίσετε την ένταση και το ύψος του ήχου

Ρυθμίστε την ένταση του ήχου με το πλήκτρο VOLUME.

Αυξήστε ή μειώστε τα μπάσα πατώντας το DBB.

Μπορείτε να ανάψετε ή να σβήσετε το εφέ surround sound πατώντας το πλήκτρο INCREDIBLE SURROUND.

Τα μπάσα μπορούν επίσης να αυξηθούν τοποθετώντας την συσκευή πάνω σε τοίχο ή ράφι. Μην καλύψετε τις οπές εξαερισμού και αφήστε αρκετό ελεύθερο χώρο γύρω από την συσκευή για εξαερισμό.

*Σημείωση: Το εφέ INCREDIBLE SURROUND μπορεί να είναι διαφορετικό ανάλογα με το είδος μουσικής που παίζετε.*

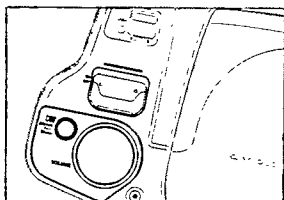

## Ραδιοφωνο - πως να ρυθμίσετε τους ραδιοσταθμούς

- 1 Βάλτε τον διακόπτη POWER στο TUNER.
- 2 Επιλέξτε την ζώνη συχνοτήτων με τον επιλογέα BAND.
- 3 Αναζητήστε τον ραδιοσταθμό που θέλετε να ακούσετε με το κομβίο TUNING.

### Βελτίωση της λήψης του ραδιοφώνου

Όταν κάνετε λήψη ραδιοσταθμών FM τραβήξτε την τηλεσκοπική κεραία. Για να βελτιώσετε την λήψη, λυγίστε την κεραία προς τα κάτω και γυρίστε την. Ελαττώστε το μήκος της εάν το σήμα είναι πολύ έντονο (κατοικείτε πολύ κοντά σε αναμεταδότη).

Για τα MW και LW, κατευθύνετε την ενσωματωμένη κεραία γυρίζοντας ολόκληρη την συσκευή. Για την λήψη τους δεν χρειάζεστε την τηλεσκοπική κεραία.

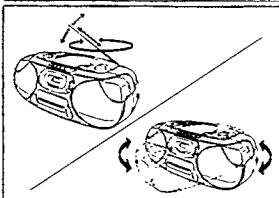
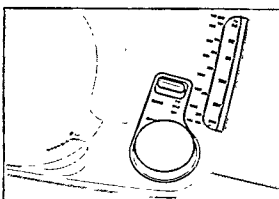

### Πως να παίξετε ένα δίσκο CD

- 1 Βάλτε τον διακόπτη POWER στο CD.
- 2 Πατήστε το πλήκτρο  $\triangle$  OPEN για να ανοίξετε την υποδοχή του CD.
- 3 Τοποθετήστε ένα δίσκο CD (με την τυπωμένη πλευρά προς τα πάνω) και κλείστε το κάλυμμα της υποδοχής του CD.  
→ Το CD αρχίζει να γυρίζει και διαβάζει το περιεχόμενο του δίσκου. Μετά το CD σταματά. Ένδειξη καντράν: ο συνολικός αριθμός κομματιών στο δίσκο.
- 4 Πατήστε το πλήκτρο PLAY-PAUSE  $\triangleright \parallel$  για να ξεκινήσετε το παίξιμο.  
→ Ένδειξη καντράν: ο αριθμός του κομματιού που παίζει.
- 5 Πατήστε το πλήκτρο STOP  $\square$  για να σταματήσετε το παίξιμο.  
→ Ένδειξη καντράν: ο συνολικός αριθμός κομματιών στο δίσκο.

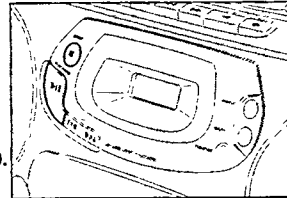
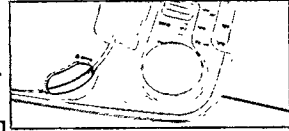

Μπορείτε να διακόψετε το παίξιμο πατώντας το πλήκτρο PLAY-PAUSE  $\triangleright \parallel$  και να συνεχίσετε το παίξιμο ξαναπατώντας το ίδιο πλήκτρο.

- Ένδειξη καντράν: ο αριθμός του κομματιού που παίζει αναβοσβήνει.



*Σημείωση: Το CD επίσης σταματά να παίζει εάν:*

- ανοίξετε το κάλυμμα,
- τελειώσει ο δίσκος, ή
- βάλετε τον διακόπτη POWER στο TUNER ή στο TAPE.

Αν κάνετε λάθος στο χειρισμό του CD ή το CD δεν μπορεί να διαβάσει τον δίσκο, το καντράν δείχνει *E* ή *no* (συμβουλευτείτε το κεφάλαιο "ΕΠΙΛΥΣΗ ΠΡΟΒΛΗΜΑΤΩΝ".)



Αν πατήσετε το PLAY-PAUSE  $\triangleright \parallel$  και δεν υπάρχει δίσκος στο CD, το καντράν θα δείξει *no*.



## Οι τρόποι παιξίματος SHUFFLE και REPEAT

**SHUFFLE – Πως να παίξετε κομμάτια σε τυχαία διαδοχή**

- 1 Πατήστε το πλήκτρο SHUFFLE πριν ή ενώ το CD παίζει δίσκο.
  - Όλα τα κομμάτια του δίσκου (ή του προγράμματος εάν υπάρχει τέτοιο) θα παιχτούν σε τυχαία διαδοχή.
- 2 Ξαναπατήστε το πλήκτρο SHUFFLE για να επανέρθετε στο κανονικό παίξιμο.

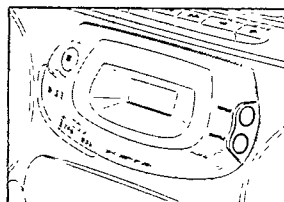

**REPEAT – Πως να επαναλάβετε ολόκληρο το δίσκο ή ένα κομμάτι του δίσκου**

- 1 Πατήστε το πλήκτρο REPEAT επανειλημμένα, πριν ή ενώ το CD παίζει δίσκο, για να δείτε τους διαφόρους τρόπους επανάληψης.
  - REPEAT: επαναλαμβάνει το παρόν κομμάτι.
  - REPEAT ALL: ολόκληρος ο δίσκος ή το πρόγραμμα παίζονται επανειλημμένα.
- 2 Πατήστε το πλήκτρο REPEAT μέχρι που η ένδειξη του καντράν να σβήσει και να επιστρέψετε στο κανονικό παίξιμο.

*Σημείωση: Μπορείτε να ενεργοποιήσετε τις δύο αυτές λειτουργίες ταυτόχρονα, π.χ. μπορείτε να παίξετε επανειλημμένα ολόκληρο το δίσκο ή πρόγραμμα σε τυχαία διαδοχή (SHUFFLE REPEAT ALL).*

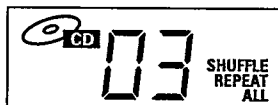

## Πως να αναζητήσετε πίσω << και μπροστά >>

**Πως να διαλέξετε ένα άλλο κομμάτι**

Πατήστε ελαφρά το πλήκτρο SEARCH << ή >> μία/περισσότερες φορές για να πηδήξετε στην αρχή του παρόντος, στο προηγούμενο ή στο επόμενο κομμάτι (ή κομμάτια).

*Ενώ το CD παίζει:*

Το CD συνεχίζει αυτόματα με το κομμάτι που επιλέξατε.

*Όταν το παίξιμο του CD είναι σταματημένο:*

Πατήστε το πλήκτρο PLAY-PAUSE ▷|| για να αρχίσει το CD να παίζει.

→ Ένδειξη καντράν: ο αριθμός του κομματιού που επιλέξατε.

**Πως να αναζητήσετε ένα συγκεκριμένο σημείο ενώ το CD παίζει**

- 1 Κρατήστε πατημένο το πλήκτρο SEARCH << ή >> μέχρι να βρείτε ένα συγκεκριμένο σημείο μπροστά ή πίσω.
  - Το CD συνεχίζει να παίζει με χαμηλή ένταση ήχου.

- 2 Αφήστε το πλήκτρο όταν φτάσετε στο συγκεκριμένο σημείο.

*Σημείωση: Με τον τρόπο SHUFFLE και REPEAT ή όταν παίξετε ένα πρόγραμμα μπορείτε να κάνετε αναζήτηση μόνο μέσα στο συγκεκριμένο κομμάτι.*

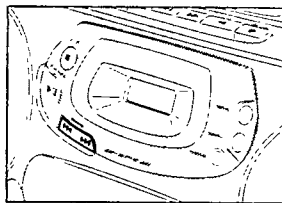



## Πώς να προγραμματίσετε τους αριθμούς κομματιών

Μπορείτε να διαλέξετε ορισμένα κομμάτια και να αποθηκεύσετε τους αντίστοιχους αριθμούς στην μνήμη με την διαδοχή που θέλετε. Μπορείτε να αποθηκεύσετε οποιοδήποτε κομμάτι περισσότερες από μια φορά. Το μέγιστο 20 κομμάτια μπορούν να αποθηκευτούν στην μνήμη.

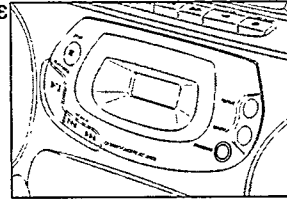

- 1 Διαλέξτε το συγκεκριμένο κομμάτι με SEARCH ◀ ή ▶.
- 2 Όταν ο αριθμός του κομματιού που διαλέξατε εμφανιστεί στο καντράν, πατήστε το πλήκτρο PROGRAM για να αποθηκεύσετε το κομμάτι στην μνήμη.
  - Η ένδειξη PROGRAM εμφανίζεται στο καντράν και το γράμμα P ανάβει για λίγο. Μετά εμφανίζεται ο αριθμός του κομματιού που αποθηκεύτηκε.



- 3 Επιλέξτε και αποθηκεύστε όλα τα κομμάτια που θέλετε με τον ίδιο τρόπο.

Μπορείτε να ελέγξετε τα κομμάτια που ρυθμίσατε πατώντας το πλήκτρο PROGRAM για περισσότερο από 2 δευτερόλεπτα.

- Το καντράν δείχνει διαδεχόμενα τους αριθμούς όλων των αποθηκευμένων κομματιών.

Αν προσπαθήσετε να αποθηκεύσετε περισσότερα από 20 κομμάτια, το καντράν θα δείξει F.

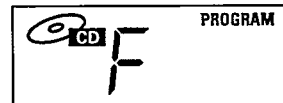

## Πώς να παίξετε το πρόγραμμα

Εάν επιλέξατε τα κομμάτια ενώ το CD δεν έπαιζε, πατήστε το πλήκτρο PLAY-PAUSE ▷◁.



Εάν επιλέξατε τα κομμάτια ενώ το CD έπαιζε, πατήστε πρώτα το πλήκτρο STOP □, και μετά PLAY-PAUSE ▷◁.

## Πώς να σβήσετε το πρόγραμμα όταν το παίξιμο του CD είναι σταματημένο

Ενώ το CD είναι σταματημένο, πατήστε το πλήκτρο STOP □.

- Το καντράν δείχνει για λίγο n0, η ένδειξη PROGRAM σβήνει, και το πρόγραμμα έχει διαγραφεί.



*Σημείωση:* Το πρόγραμμα επίσης θα διαγραφεί εάν:

- διακόψετε την τροφοδοσία ρεύματος
- ανοίξετε το κάλυμμα
- βάλετε τον διακόπτη POWER στο TUNER ή στο TAPE.

# ΚΑΣΕΤΟΦΩΝΟ

## Πως να παίξετε μια κασέτα

- 1 Βάλτε τον διακόπτη POWER στο TAPE.
- 2 Πατήστε το πλήκτρο STOP-OPEN  $\square \triangle$  για να ανοίξετε το κάλυμμα της υποδοχής κασέτας.
- 3 Τοποθετήστε μια γεμάτη κασέτα με την ανοιχτή πλευρά προς τα πάνω και κλείστε το κάλυμμα.
- 4 Πατήστε το πλήκτρο PLAY  $\triangleleft$  για να ξεκινήσετε το παίξιμο.
- 5 Πατήστε το πλήκτρο  $\gg$  ή  $\ll$  για εκτύλιξη ή επανεκτύλιξη της κασέτας.
- 6 Πατήστε το πλήκτρο STOP-OPEN  $\square \triangle$  για να σταματήσετε το παίξιμο.

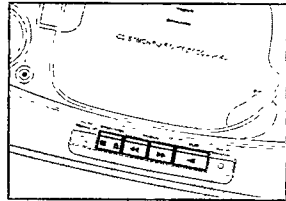

*Σημείωση: Τα πλήκτρα ελευθερώνονται αυτόματα όταν τελειώσει η κασέτα.*

## Γενικές πληροφορίες για ηχογράφηση

Η ηχογράφηση επιτρέπεται μόνο εαν δεν παραβιάζει δικαιώματα πνευματικής ιδιοκτησίας ή άλλα δικαιώματα τρίτων.

Για ηχογράφηση με την συσκευή αυτή, χρησιμοποιήστε κασέτες τύπου NORMAL (IEC type I). Η συσκευή δεν είναι κατάλληλη για ηχογράφηση σε κασέτες τύπου CHROME (ICE type II) ή METAL (IEC type IV).

Η ένταση ήχου ηχογράφησης ρυθμίζεται αυτόματα. Οι ελέγχοι VOLUME, INCREDIBLE SURROUND και DBB δεν επηρεάζουν καθόλου την ηχογράφηση.

Στην αρχή και στο τέλος της κασέτας δεν μπορεί να γίνει ηχογράφηση στα 7 δευτερόλεπτα που χρειάζεται το αρχικό μέρος της ταινίας για να περάσει τα κεφαλάκια ηχογράφησης της συσκευής.

### Προστασία κασετών από άβελη ηχογράφηση

Πάρτε την κασέτα και κρατήστε την με την πλευρά που θέλετε να ασφαλίσετε γυρισμένη προς το μέρος σας. Αφαιρέστε με ένα μυτερό εργαλείο το αριστερό αυτάκι σπάζοντάς το. Αυτό καθιστά αδύνατη την ηχογράφηση σε αυτή την πλευρά.

Για να μπορείτε να ξανακάνετε ηχογράφηση σε αυτή την πλευρά, καλύψτε την οπή με ένα κομμάτι αυτοκόλλητη ταινία.

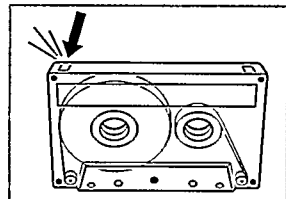

## Πως να κάνετε ηχογράφιση από δίσκο CD - CD synchro start

- 1 Βάλτε τον διακόπτη POWER στο CD.
- 2 Τοποθετήστε ένα δίσκο CD και, αν επιθυμείτε, προγραμματίστε αριθμούς κομματιών.
- 3 Πατήστε το πλήκτρο STOP-OPEN □△ για να ανοίξετε το κάλυμμα της υποδοχής κασέτας.
- 4 Τοποθετήστε μια άδεια, μη ασφαλισμένη κασέτα και κλείστε το κάλυμμα.
- 5 Πατήστε το πλήκτρο RECORD ○ για να αρχίσετε την ηχογράφιση.  
→ Το CD ή το πρόγραμμα αρχίζει αυτόματα να παίζει. Δεν χρειάζεται να ξεκινήσετε το CD ξεχωριστά.
- 6 Για σύντομες διακοπές, πατήστε το πλήκτρο PAUSE ▯. Ξαναπατήστε το πλήκτρο PAUSE ▯ για να συνεχίσετε την ηχογράφιση.
- 7 Πατήστε STOP-OPEN □△ για να σταματήσετε την ηχογράφιση.

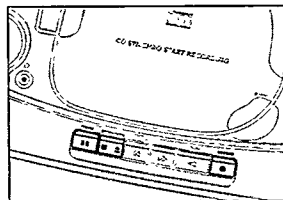

*Σημείωση: Η ηχογράφιση μπορεί να αρχίσει από διάφορες θέσεις:*

- αν το CD είναι σε παύση, η ηχογράφιση θα αρχίσει ακριβώς από αυτή τη θέση (χρησιμοποιήστε SEARCH ◀ ή ▶);
- αν το CD είναι σταματημένο, η ηχογράφιση θα αρχίσει από την αρχή του δίσκου ή του προγράμματος.

## Πως να κάνετε ηχογράφιση από το ραδιόφωνο

- 1 Βάλτε τον διακόπτη POWER στο TUNER.
- 2 Ρυθμίστε το ραδιόφωνο στο ραδιοσταθμό που επιθυμείτε (συμβουλευτείτε το κεφάλαιο “ΡΑΔΙΟΦΩΝΟ”).
- 3 Πατήστε το πλήκτρο STOP-OPEN □△ για να ανοίξετε το κάλυμμα της υποδοχής κασέτας.
- 4 Τοποθετήστε μια άδεια, μη ασφαλισμένη κασέτα και κλείστε το κάλυμμα.
- 5 Πατήστε το πλήκτρο RECORD ○ για να αρχίσετε την ηχογράφιση.
- 6 Για σύντομες διακοπές, πατήστε το πλήκτρο PAUSE ▯. Ξαναπατήστε το πλήκτρο PAUSE ▯ για να συνεχίσετε την ηχογράφιση.
- 7 Πατήστε STOP-OPEN □△ για να σταματήσετε την ηχογράφιση.

# ΓΕΝΙΚΕΣ ΠΛΗΡΟΦΟΡΙΕΣ

## Γενική συντήρηση

Μην εκθέσετε την συσκευή, τις μπαταρίες, τους δίσκους CD ή κασέτες σε υγρασία, βροχή, άμμο, ή υπερβολική ζέση (κοντά σε θερμαντικά σώματα ή στον ήλιο).

Τα μηχανικά μέρη της συσκευής διαθέτουν σύστημα αυτολίπανσης και δεν χρειάζονται επιπρόσθετο λάδωμα ή λίπανση.

Το καθαρίσμα της συσκευής πρέπει να γίνεται με ένα μαλακό, νωπό ρούχο χωρίς χνούδι. Μην χρησιμοποιήσετε σκληρά απορρυπαντικά γιατί μπορεί να διαβρώσουν το υλικό της συσκευής.

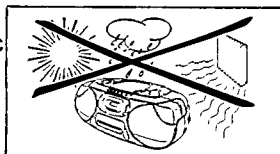

## Συντήρηση του κασετοφώνου

Για να εγγυηθήτε καλή ποιότητα ηχογράφησης και παιχνίματος, καθαρίστε τα μέρη (A), (B) και (C) μετά από περίπου 50 ώρες λειτουργίας. Χρησιμοποιήστε ένα ραβδάκι με βαμβακερό κεφαλάκι (για το καθαρίσμα των αυτιών) ελαφρά βρεγμένο με οινόπνευμα ή με ειδικό υγρό καθαρίσματος για κεφαλάκι κασετοφώνου.

Πατήστε το πλήκτρο PLAY < και καθαρίστε τους λαστιχένιους κύλινδρους (C) που πιέζουν την ταινία.

Πατήστε το πλήκτρο PAUSE ||| και καθαρίστε τις ατράκτους (B) και τα κεφαλάκια (A).

*Σημείωση: Το καθαρίσμα των κεφαλακίων (A) μπορεί να γίνει και παίζοντας μια ειδική κασέτα καθαρίσματος μια φορά.*

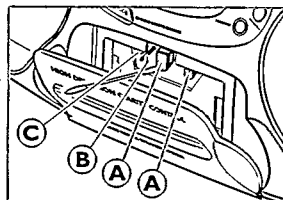

## Το CD και ο χειρισμός των δίσκων CD

Μην αγγίξετε ποτέ τον φακό (X) στο CD. Κρατήστε το κάλυμμα της υποδοχής του CD πάντα κλειστό για να μην πάρει σκόνη ο φακός.

Ο φακός μπορεί να θολώσει όταν μεταφέρετε την συσκευή από κρύο σε ζεστό χώρο. Σε αυτή την περίπτωση δεν είναι δυνατό να παίξετε δίσκο CD. Αφήστε το CD στον ζεστό χώρο μέχρι να εξατμιστεί η υγρασία από τον φακό.

Για να βγάλετε ένα δίσκο CD με ευκολία από την υποδοχή του, πιέστε τον περιστρεφόμενο άξονα προς τα κάτω και ταυτόχρονα σηκώστε το δίσκο. Κρατάτε πάντα το δίσκο από την άκρη του και βάλτε τον πίσω στη θήκη του μετά από κάθε χρήση.

Για να καθαρίσετε το δίσκο, σκουπίστε τον σε ευθεία γραμμή από το κέντρο προς την άκρη χρησιμοποιώντας ένα μαλακό, νωπό ρούχο χωρίς χνούδι. Μην χρησιμοποιήσετε απορρυπαντικό γιατί μπορεί να κάνει ζημιά στο δίσκο.

Μην γράψετε και μην κολλήσετε ποτέ αυτοκόλλητο πάνω σε δίσκο CD.

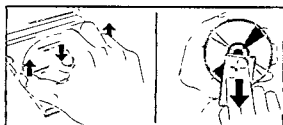
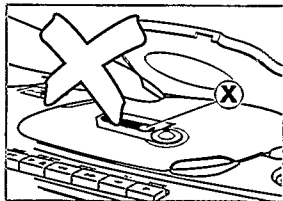

## ΠΡΟΣΟΧΗ

**Μην επιχειρήσετε σε καμία περίπτωση να κάνετε μόνοι σας οποιαδήποτε επιδιόρθωση στη συσκευή γιατί κάτι τέτοιο ακυρώνει την εγγύηση.**

Αν παρουσιαστεί βλάβη, ελέγξτε όλα τα σημεία που αναφέρονται πιο κάτω προτού πάρετε τα ηχεία για επισκευή.

Αν δεν είσατε σε θέση να λύσετε μόνοι το πρόβλημα με βάση τις υποδείξεις, επικοινωνήστε με τον αντιπρόσωπό σας ή το κέντρο τεχνικής εξυπηρέτησης.

ΠΡΟΒΛΗΜΑ	ΠΙΘΑΝΗ ΑΙΤΙΑ	ΛΥΣΗ
Απουσία ήχου, η συσκευή δεν ανάβει	Το VOLUME δεν είναι ρυθμισμένο.	Ρυθμίστε την ένταση VOLUME.
	Τα ακουστικά είναι συνδεδεμένα με τη συσκευή.	Αποσυνδέστε τα ακουστικά.
	Το καλώδιο ρευματοπαροχής δεν είναι συνδεδεμένο σωστά.	Συνδέστε σωστά το καλώδιο ρευματοπαροχής.
	Οι μπαταρίες έχουν αδειάσει. Οι μπαταρίες δεν έχουν τοποθετηθεί σωστά.	Τοποθετήστε γεμάτες μπαταρίες. Τοποθετήστε τις μπαταρίες σωστά.
Η συσκευή δεν αντιδρά στο πάτημα των πλήκτρων	Προσπαθήσατε να αλλάξετε την τροφοδοσία από τη ρευματοπαροχή στις μπαταρίες χωρίς να αποσυνδέσετε το βύσμα στη συσκευή.	Αποσυνδέστε το βύσμα από την υποδοχή AC MAINS της συσκευής.
	Ηλεκτροστατική εκκένωση.	Αποσυνδέστε την συσκευή από την ρευματοπαροχή και ξανασυνδέστε τη μετά από μερικά λεπτά.
Η λήψη ραδιοφώνου δεν είναι καλή	Το ραδιοφωνικό σήμα είναι αδύνατο. Προκαλούνται παρεμβολές από κοντινές ηλεκτρικές συσκευές όπως τηλεόραση, computer, μηχανές, κλπ.	Κινήστε την αντένα για καλύτερη λήψη. Τοποθετήστε την συσκευή μακριά από άλλες ηλεκτρικές συσκευές.
Το καντράν δείχνει <i>no</i> ή <i>E</i>	Ο δίσκος CD είναι πολύ γδαρμένος ή ακάθαρτος.	Αλλάξτε ή καθαρίστε τον δίσκο.
	Δεν έχετε τοποθετήσει δίσκο στην υποδοχή.	Τοποθετήστε ένα δίσκο.
	Έχετε τοποθετήσει τον δίσκο ανάποδα στην υποδοχή.	Τοποθετήστε το δίσκο στην υποδοχή με την τυπωμένη πλευρά προς τα πάνω.
	Ο φακός του CD έχει θολώσει.	Περιμένετε μέχρι να εξατμιστεί η υγρασία από τον φακό.
Το CD κάνει παράλειψη ορισμένων κομματιών	Ο δίσκος CD έχει βλάβη ή είναι ακάθαρτος.	Αλλάξτε ή καθαρίστε τον δίσκο.
	Το CD λειτουργεί στο SHUFFLE ή στο PROGRAM.	Σβήστε την λειτουργία SHUFFLE ή PROGRAM.
Η απόδοση κασέτας δεν είναι καλή	Υπάρχει σκόνη ή ακαθαρσία στα κεφαλάκια, στις ατράκτους ή στους λαστιχένιους κυλίνδρους. Χρησιμοποιήσατε λάθος τύπο κασέτας (METAL ή CHROME) για ηχογράφηση.	Καθαρίστε τα κεφαλάκια, τις ατράκτους ή τους λαστιχένιους κυλίνδρους. Χρησιμοποιήστε μόνο κασέτες τύπου NORMAL για ηχογράφηση.
Η ηχογράφηση δεν λειτουργεί	Το αυτιά στο κάτω μέρος της κασέτας είναι σπασμένο.	Καλύψτε την οπή με ένα κομμάτι αυτοκόλλητη ταινία.

---

---

---

.

---

---

---



---

---

---

---

---

---

**Meet Philips at the Internet**  
<http://www.philips.com>

English

Français

Español

Deutsch

Nederlands

Italiano

Svenska

Dansk

Suomi

Português

Ελληνικά

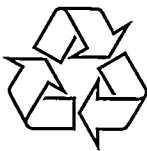

**CLASS 1  
LASER PRODUCT**