

# PHILIPS

AZ 1202 CD Radio Cassette Recorder

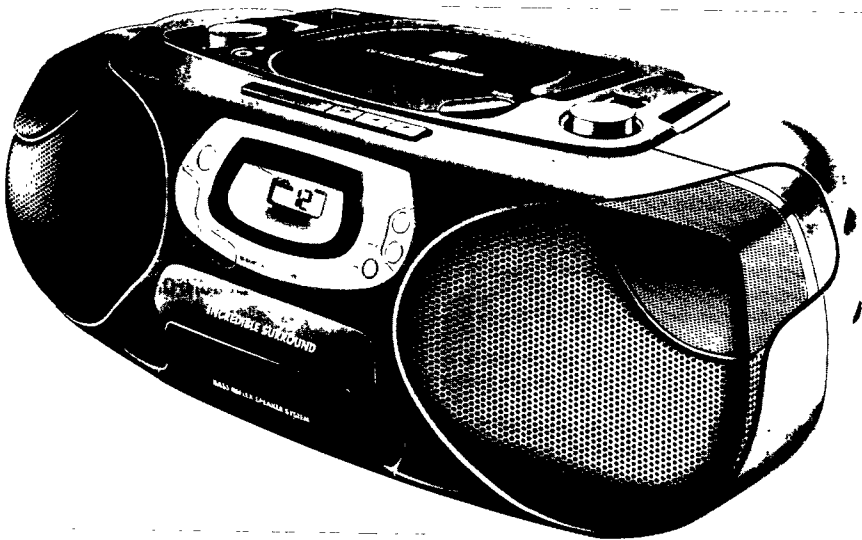

Instructions for use  
Mode d'emploi  
Instrucciones de manejo  
Bedienungsanleitung  
Gebruiksaanwijzing  
Istruzioni per l'uso  
Brugsanvisning  
Bruksanvisning  
Käyttöohje  
Manual de utilização  
Οδηγίες χρήσεως



# PHILIPS

## Important notes for users in the U.K.

### Mains plug

This apparatus is fitted with an approved 13 Amp plug. To change a fuse in this type of plug proceed as follows:

- 1 Remove fuse cover and fuse.
- 2 Fix new fuse which should be a BS1362 5 Amp, A.S.T.A. or BSI approved type.
- 3 Refit the fuse cover.

If the fitted plug is not suitable for your socket outlets, it should be cut off and an appropriate plug fitted in its place. If the mains plug contains a fuse, this should have a value of 5 Amp. If a plug without a fuse is used, the fuse at the distribution board should not be greater than 5 Amp.

*Note: The severed plug must be disposed of to avoid a possible shock hazard should it be inserted into a 13 Amp socket elsewhere.*

### How to connect a plug

The wires in the mains lead are coloured with the following code: blue = neutral (N), brwn = live (L). As these colours may not correspond with the colour markings identifying the terminals in your plug, proceed as follows:

- Connect the blue wire to the terminal marked N or coloured black.
- Connect the brown wire to the terminal marked L or coloured red.
- Do not connect either wire to the earth terminal in the plug, marked E (or  $\perp$ ) or coloured green (or green and yellow).

Before replacing the plug cover, make certain that the cord grip is clamped over the sheath of the lead - not simply over the two wires.

### Copyright in the U.K.

Recording and playback of material may require consent. See Copyright Act 1956 and The Performer's Protection Acts 1958 to 1972.

## Norge

Typeskilt finnes på apparatens underside.

**Observer:** Nettbryteren er sekundert innkopleet. Den innebygde nettdelen er derfor ikke frakopleet nettet så lenge apparatet er tilsluttet nettkontakten.

For å redusere faren for brann eller elektrisk støt, skal apparatet ikke utsettes for regn eller fuktighet.

## Deutschland

Hiermit wird bescheinigt, daß dieses Gerät in Übereinstimmung mit den Bestimmungen der Amtsblattverfügung 1046/1984 funktentstört ist.

Der Deutschen Bundespost wurde das Inverkehrbringen dieses Gerätes angezeigt und die Berechtigung zur Überprüfung der Serie auf Einhaltung der Bestimmungen eingeräumt.

## Italia

### DICHIARAZIONE DI CONFORMITA'

Si dichiara che l'apparecchio Lettore CD/Radio-registratore mod. AZ1202 Philips risponde alle prescrizioni dell'art. 2 comma 1 del D. M. 28 Agosto 1995 n. 548.

Fatto a Eindhoven, il 10/10/1997

Philips Sound & Vision  
Philips, Glaslaan 2, SFF 10  
5616 JB Eindhoven, The Netherlands

<b>English</b>	Controls.....	4	CD player.....	7-9	<b>English</b>
	Power supply.....	5	Cassette recorder.....	10-11	
	Basic functions.....	6	General information.....	12	
	Radio.....	6	Troubleshooting.....	13	
<b>Français</b>	Comandes.....	14	Lecteur de CD.....	17-19	<b>Français</b>
	Alimentation.....	15	Platine cassette.....	20-21	
	Fonctions de base.....	16	Informations général.....	22	
	Radio.....	16	Recherche de pannes.....	23	
<b>Español</b>	Controles.....	24	Reproductor CD.....	27-29	<b>Español</b>
	Fuente de alimentación.....	25	Grabadora.....	30-31	
	Funciones básicas.....	26	Información general.....	32	
	Radio.....	26	Localización de averías.....	33	
<b>Deutsch</b>	Bedienungselemente.....	34	CD-Spieler.....	37-39	<b>Deutsch</b>
	Stromversorgung.....	35	Kassetterecorder.....	40-41	
	Grundfunktionen.....	36	Allgemeine Informationen.....	42	
	Radio.....	36	Fehlerbehebung.....	43	
<b>Nederlands</b>	Bedieningstoetsen.....	44	Cd-speler.....	47-49	<b>Nederlands</b>
	Voeding.....	45	Cassetterecorder.....	50-51	
	Basisfuncties.....	46	Algemene informatie.....	52	
	Radio.....	46	Problemen oplossen.....	53	
<b>Italiano</b>	Comandi.....	54	Lettore CD.....	57-59	<b>Italiano</b>
	Alimentazione.....	55	Registratore.....	60-61	
	Funzioni principali.....	56	Informazioni generale.....	62	
	Radio.....	56	Ricerca guasti.....	63	
<b>Svenska</b>	Kontroller.....	64	CD-spelare.....	67-69	<b>Svenska</b>
	Strömförsörjning.....	65	Kassettspelare.....	70-71	
	Basfunktioner.....	66	Allmän information.....	72	
	Radio.....	66	Felsökning.....	73	
<b>Dansk</b>	Betjeningsorganer.....	74	CD-afspiller.....	77-79	<b>Dansk</b>
	Strømforsyning.....	75	Kassettebåndoptager.....	80-81	
	Grundfunktioner.....	76	Generel information.....	82	
	Radio.....	76	Fejlfinding.....	83	
<b>Suomi</b>	Saadot.....	84	CD-soition.....	87-89	<b>Suomi</b>
	Virtalähde.....	85	Kasettinauhuri.....	90-91	
	Perustoiminnot.....	86	Yleistietoja.....	92	
	Radio.....	86	Vianetsintä.....	93	
<b>Português</b>	Comandos.....	94	Leitor CD.....	97-99	<b>Português</b>
	Alimentação.....	95	Gravador de cassetes.....	100-101	
	Funções básicas.....	96	Informações gerais.....	102	
	Radio.....	96	Localização der avarias.....	103	
<b>Ελληνικά</b>	Οδηγίες χρήσης.....	104	Φορητό CD.....	107-109	<b>Ελληνικά</b>
	Τροφοδοσία.....	105	Κασετόφωνο.....	110-111	
	Βασικές λειτουργίες.....	106	Γενικές πληροφορίες.....	112	
	Ραδιόφωνο.....	106	Ανεύρεση προβλημάτων.....	113	

# BETJENINGSENHEDER

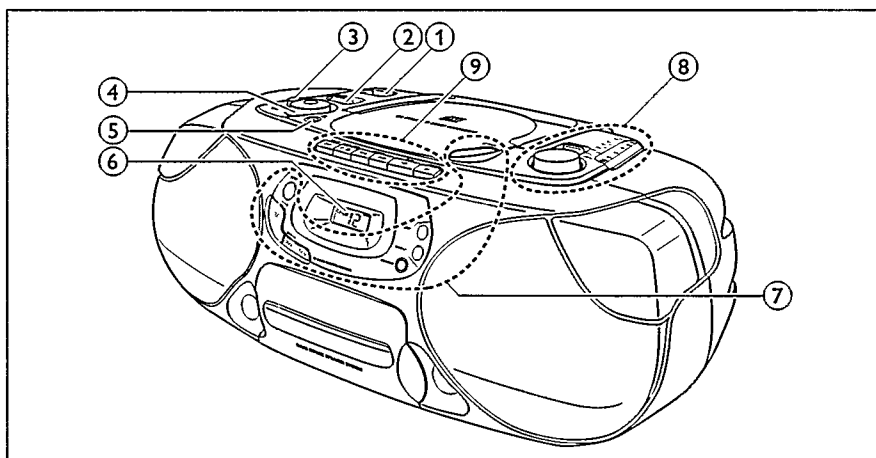

## GRUNDFUNKTIONER

- ① **POWER:**  
CD, TUNER, TAPE...vælger lydkilden
- ② **INCREDIBLE SURROUND** .....skaber en fænomenal stereoeffekt.
- ③ **DBB**.....forøger basfrekvenserne
- ④ **VOLUME** .....regulerer lydstyrken
- ⑤ **3.5 mm**.....3,5 mm bøsning til hovedtelefoner

*Bemærk: Hvis hovedtelefonerne tilsluttes, bliver højttalerne afbrudt.*

- ⑥ **Rude**

## ⑦ CD AFSPILLER

- △ OPEN** .....åbner CD-rummet
- STOP □**.....stopper afspilningen af CD'en og sletter programmet
- PLAY-PAUSE ▷||**...starter og afbryder afspilningen af en CD
- SEARCH ◀◀ ▷▷**.....springer og søger fremad og tilbage

- PROGRAM** .....til programmering af rækkefølgen af numre og til at se programmet igennem
- SHUFFLE** .....til afspilning af CD'ens numre i tilfældig rækkefølge
- REPEAT** .....til gentagelse af et nummer, hele CD'en eller et program

## ⑧ RADIO

- TUNING** .....indstilling af radiostationer
- BAND** .....valg af bånd og bølgelængde

## ⑨ KASSETTEBÅNDOPTAGER

- PAUSE ||**.....afbryder optagelse eller afspilning
- STOP-OPEN □△**...stopper båndet og åbner kassetterummet
- SEARCH ▷▷** .....spoler båndet tilbage
- SEARCH ◀◀** .....spoler båndet fremad
- PLAY ◀** .....starter afspilning
- RECORD ○** .....starter optagelse

**Advarsel:** Usynlig laserstråling ved åbning når sikkerhedsafbrydere er ude af funktion. Undgå at blive udsat for stråling.

## Batterier

### Til apparatet (valgmulighed)

Luk apparatets batterirum op og læg 6 batterier i af typen R20, UM-1 eller D- celler (helst alkaliske).

Fjern batterierne, hvis de er brugt op eller hvis apparatet ikke skal bruges i det næste længere stykke tid.

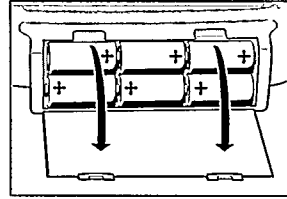

**Batterier indeholder kemiske substanser, og de bør derfor skaffes af vejen på forsvarlig vis.**

## Tilslutning til el-nettet

- 1 Det kontrolleres, om lysnetspændingen, der er angivet på typeskiltet svarer til din lokale netspænding. Hvis dette ikke er tilfældet, bedes du kontakte din forhandler eller service organisation. **Typeskiltet er placeret i bunden af apparatet.**
- 2 Hvis apparatet er udstyret med en VOLTAGE vælger (⊗), indstilles denne vælger til din lokale netspænding.
- 3 El-netledningen sættes i bøsningen AC MAINS på apparatet og i vægkontakten. Derved oprettes strømforsyningen til apparatet. **El-netledningen ligger inden i batterirummet.**

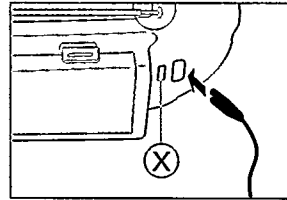

Strømforsyning fra batterier afbrydes, når apparatet er forbundet til el-nettet. Hvis du vil skifte til strømforsyning fra batterierne, skal du trække stikket ud af apparatets AC MAINS bøsning.

**Bemærk:** Netafbryderen POWER er sekundært indkoblet og afbryder ikke strømmen fra nettet. Den indbyggede netdel er derfor tilsluttet til lysnettet så længe netstikket sidder i stikkontakten.

Dansk

## Miljøinformation

Der er ikke brugt nogle overflødige materialer i apparatets emballage. Vi har gjort vort bedste for at gøre det muligt at adskille emballagen i tre hovedbestanddele: pap (æskan), polystyrenskum (buffermaterialer) og polyethylen (plastposer og beskyttende skumplast).

Apparatet indeholder materialer, der egner sig til genbrug, hvis de tages ud af apparatet. Man skal derfor henvende sig til et sted, der har specialiseret sig i udtagning af materialer med henblik på genbrug, når apparatet til sin tid skal kasseres. Man bedes venligst overholde de lokale regler for bortkastning af indpakningsmaterialer, brugte batterier og apparater, der skal kasseres.

**Tænd og sluk**

Indstil POWER skubbekontakten på den ønskede lydkilde: CD, TUNER, eller TAPE.

Der er slukket for apparatet, når POWER-skubbekontakten står på OFF/TAPE og ingen af knapperne til kassettedecket er trykket ind.

*Bemærk: Hvis dit apparat kører på batterier, skal du sikre dig, at der er slukket for apparatet, hver gang efter endt brug. Dette vil forhindre unødigt forbrug af batterierne.*

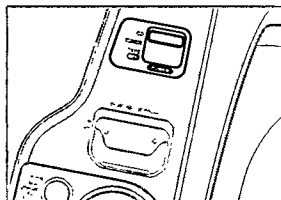
**Indstilling af lydstyrke og lyd kvalitet**

Lydstyrken justeres ved hjælp af VOLUME betjeningsknappen.

Der skrues op og ned for basniveauet ved at trykke på DBB.

Den omgivende lydeffekt slås til og fra ved at trykke på INCREDIBLE SURROUND.

Basniveauet kan også fremhæves ved at stille apparatet tæt op ad en væg eller en hyld. Ventilationshullerne må ikke dækkes til og der skal være tilstrækkeligt plads rundt om apparatet til ventilation.

*Bemærk: Virkningen af INCREDIBLE SURROUND kan variere alt efter de forskellige typer musik, der spilles.*

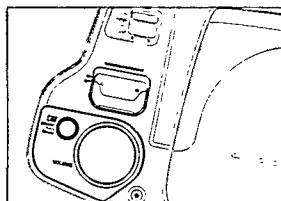
**Radio – indstilling af radiostationer**

- 1 Indstil POWER skubbekontakten på TUNER.
- 2 Indstil på det ønskede bånd ved hjælp af BAND vælgeren.
- 3 Indstil på den ønskede radiostation ved hjælp af TUNING drejeknappen.

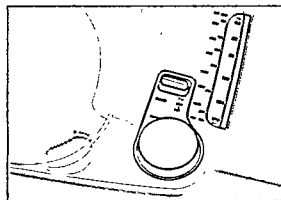
**Forbedring af RADIO modtagelsen**

For **FM** stationer trækkes teleskopantennen ud. For at forbedre signalet bukkes og drejes antennen. Hvis signalet er for kraftigt (meget tæt på en sender), skubbes antennen lidt ind.

For **MW** og **LW** stationer dirigeres den indbyggede antenne ved at dreje hele apparatet. Der er ikke brug for teleskopantennen.

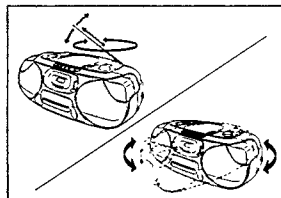

## Afspilning af en CD

- 1 Stil POWER skubbekontakten på CD.
- 2 Tryk på  $\triangle$  OPEN for at åbne CD-rummet.
- 3 Læg en audio CD i (med den påtrykte side opad) og luk CD-rummet.
  - CD afspilleren starter og aflæser CD'ens indholdsliste. Derefter standser CD afspilleren igen. I ruden vises det samlede antal numre på CD'en.
- 4 Tryk på PLAY-PAUSE  $\triangleright \parallel$  knappen for at starte afspilningen af CD'en.
  - I ruden vises det, hvilket nummer, der spilles for øjeblikket.
- 5 Tryk på STOP  $\square$  knappen for at stoppe afspilningen af CD'en.
  - I ruden vises det samlede antal numre på CD'en.

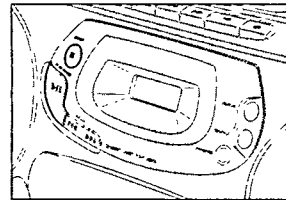
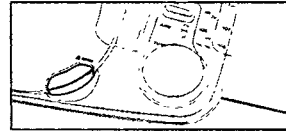

Du kan afbryde afspilningen af CD'en ved at trykke på PLAY-PAUSE  $\triangleright \parallel$  knappen. Afspilningen fortsættes ved at trykke på den samme knap en gang til.

→ I ruden blinker nummeret, man er standset midt i.



*Bemærk: Afspilning af CD'en stopper også, hvis:*

- du åbner CD-rummet,
- man er nået til slutningen af CD'en eller
- du skifter POWER skubbekontakten til TUNER eller TAPE.

Hvis du kommer til at gøre en fejltagelse ved betjening af CD afspilleren, eller hvis CD afspilleren ikke kan aflæse CD'en vises der i ruden  $E$  eller  $no$ . (Se kapitlet "PROBLEMLØSNING").



Hvis du trykker på PLAY-PAUSE  $\triangleright \parallel$  og der ikke er lagt nogen CD i apparatet, vises der i ruden  $no$ .



## Forskellige afspilningsmodi: SHUFFLE / REPEAT

### SHUFFLE – afspilning i tilfældig rækkefølge

- 1 Tryk på SHUFFLE før eller under afspilningen af CD'en.
  - Alle numrene på CD'en (eller i programmet, hvis der står et til rådighed) afspilles nu i tilfældig rækkefølge.
- 2 Tryk på SHUFFLE igen for at komme tilbage til normal CD afspilning.

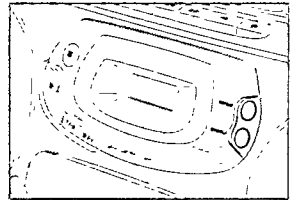

### REPEAT – gentagelse af hele CD'en eller et nummer på CD'en

- 1 Før eller under afspilning af en CD trykkes der på REPEAT flere gange efter hinanden for at få ruden til at vise de forskellige gentagelsesmodi.
  - REPEAT: Det nummer, der bliver spillet for øjeblikket, bliver gentaget.
  - REPEAT ALL: Hele CD'en eller hele programmet bliver gentaget.
- 2 For at komme tilbage til normal afspilning af CD'en trykker du på REPEAT indtil visningen i ruden forsvinder.

*Bemærk: Du kan aktivere de forskellige afspilningsmodi på en gang, dvs. du kan f. eks. gentage afspilningen af hele CD'en eller hele programmet i tilfældig rækkefølge (SHUFFLE REPEAT ALL).*



## Søgning bagud << og fremad >>

### Valg af et andet nummer

Tryk kort på SEARCH << eller >> knappen en gang / flere gange for at springe tilbage til begyndelsen af det aktuelle / et tidligere eller et efterfølgende nummer/numre.

*Under afspilningen:*

Afspilning af CD'en fortsætter automatisk med det valgte nummer.

*Når afspilningen af CD'en stopper:*

Tryk på PLAY-PAUSE >|| for at starte afspilning af CD'en.

→ Afspilning af CD'en fortsætter med lav lydstyrke.

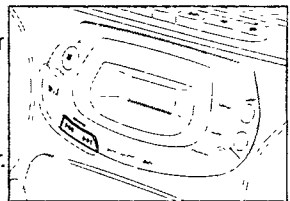

### Søgning af en passage under afspilning af CD'en

- 1 Hold SEARCH << eller >> knappen nede for at finde en bestemt passage i retning fremad eller bagud.
  - Afspilning af CD'en fortsætter med lav lydstyrke.

- 2 Slip knappen, når du er nået til det ønskede sted.

*Bemærk: i SHUFFLE og REPEAT modus eller under afspilning af et program er det kun muligt at søge en passage inden for det enkelte nummer.*



## Programmering af numrene

Du kan vælge et antal numre og gemme dem i hukommelsen i den ønskede rækkefølge. Hvert af numrene kan programmeres mere end en gang. Der kan højst gemmes 20 numre i hukommelsen.

- 1 Vælg det ønskede nummer med SEARCH ◀◀ eller ▶▶.
- 2 Når nummreret vises i ruden, trykker du på PROGRAM knappen for at gemme nummeret i hukommelsen.
  - PROGRAM vises i ruden og et kort øjeblik vises P. Derefter vises det nummer, der er gemt.
- 3 Alle de ønskede numre vælges og gemmes på denne måde.

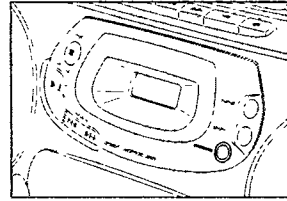

Du kan se indstillingerne igennem ved at trykke på PROGRAM knappen i længere tid end 2 sekunder.

- I ruden vises alle de programmerede numre i rækkefølge efter hinanden.

Hvis du forsøger at gemme mere end 20 numre, visers der i ruden F.

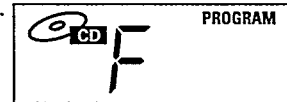

## Afspilning af programmet

Hvis du har valgt numrene i stop position, så tryk på PLAY-PAUSE ▷◁.



Hvis du har valgt numrene under afspilning af CD'en, så tryk først på STOP □, og derefter på PLAY-PAUSE ▷◁.

## Programmet slettes, når afspilningen af CD'en standses

Fra stop positionen trykkes der på STOP □.

- no vises et kort øjeblik i ruden, PROGRAM forsvinder og dit program er slettet.



*Bemærk: Programmet slettes også, hvis du*

- afbryder strømforsyningen,
- åbner CD-rummet eller
- flytter POWER skubbekontakten hen på TUNER eller TAPE.

# KASSETTEBÅNDOPTAGER

## Afspilning af en kassette

- 1 Stil POWER skubbekontakten på TAPE.
- 2 Tryk på STOP-OPEN  $\square\triangle$  for at åbne kassetterummet.
- 3 Læg en kassette med optagelse i med den åbne side opad og luk kassetterummet.
- 4 Tryk på PLAY  $\triangleleft$  for at starte afspilningen.
- 5 Tryk på  $\gg$  eller  $\ll$  for at spole båndet hurtigt tilbage eller frem.
- 6 Ved at trykke på STOP-OPEN  $\square\triangle$  standses båndet.

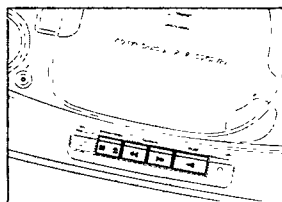

*Bemærk: Knapperne springer ud, når båndet er færdigt.*

## Generel information om optagelse

Optagelse er tilladelig, så længe ophavsret eller tredjemands øvrige rettigheder ikke krænkes.

Til optagelse på dette apparat bør du anvende kassettebånd af typen NORMAL (IEC type I). Dette deck er ikke egnet til optagelse på kassetter af typen CHROME (IEC type II) eller METAL (IEC type IV).

Optagelsesniveauet indstilles automatisk. VOLUME, INCREDIBLE SURROUND og DBB funktionerne har ingen indflydelse på optagelsen.

Dansk

I begyndelsen og slutningen af båndet vil der ikke blive optaget noget i de 7 sekunder, som det tager indløbsbåndet at passere optagehovederne.

### Sådan sikres kassettebånd mod utilsigtet sletning

Hold den side af kassetten, der skal sikres foran dig og bræk den venstre tap af. Nu er det ikke længere muligt at optage noget på denne side.

Hvis du ønsker at optage på denne side igen, kan du sætte et stykke klæbebånd over åbningen.

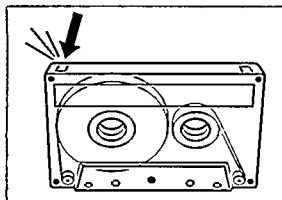

## Optagelse fra CD afspilleren – CD synchro start

- 1 Stil POWER skubbekontakten på CD.
- 2 Læg en CD i og, hvis det ønskes, programmeres numrene.
- 3 Tryk på STOP-OPEN □△ for at åbne kassetterummet.
- 4 Læg et tomt, ubeskyttet kassettebånd i og luk kassetterummet.
- 5 Tryk på RECORD ○ for at starte optagelse.  
→ Afspilning af CD'en eller programmet starter automatisk. Det er ikke nødvendigt at starte CD afspilleren særskilt.
- 6 For korte afbrydelser trykkes der på PAUSE ∞∞. Tryk på PAUSE ∞∞ knappen igen for at fortsætte optagelsen.
- 7 For at stoppe optagelsen trykkes der på STOP-OPEN □△.

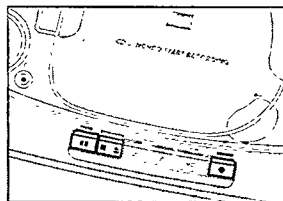

*Bemærk: Optagelse kan startes fra forskellige positioner:*

- hvis CD afspilleren står i pause modus, starter optagelsen fra nøjagtigt dette sted på CD'en eller i programmet (brug SEARCH ◀◀ eller ▶▶);
- hvis CD afspilleren står i stop modus, vil optagelsen starte fra begyndelsen af CD'en eller af programmet.

## Optagelse fra radioen

- 1 Stil POWER skubbekontakten på TUNER.
- 2 Indstil på den ønskede radiostation (se kapitlet "RADIO").
- 3 Tryk på STOP-OPEN □△ for at åbne kassetterummet.
- 4 Læg et tomt, ubeskyttet kassettebånd i og luk kassetterummet.
- 5 Tryk på RECORD ○ for at starte optagelsen.
- 6 For korte afbrydelser trykkes der på PAUSE ∞∞. Tryk på PAUSE ∞∞ knappen igen for at fortsætte optagelsen.
- 7 For at stoppe optagelsen trykkes der på STOP-OPEN □△.

# GENEREL INFORMATION

## Generel vedligeholdelse

Apparatet, batterier, CD'er og bånd må ikke udsættes for hverken fugtighed, regn, sand eller stærk varme (forårsaget af varmeapparater eller direkte sollys).

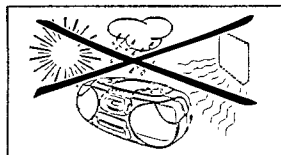

Apparatets mekaniske dele indeholder selv-smørende lejer og må ikke olieres eller smøres!

Du kan rengøre apparatet med en blød, let fugtig, fnug-fri klud. Der må ikke benyttes nogen former for rengøringsmidler, da de kan virke ætsende.



## Vedligeholdelse af tape deck

For at sikre en god optagelses- og gengivelses kvalitet skal delene (A), (B) og (C) renses efter ca. 50 timers funktion. Brug en bomuldsvatpind, der er let fugtet med sprit eller tonehovedrens.

Tryk på PLAY < og rens gummi trykrollerne (C).

Tryk på PAUSE ||| og rens båndtransportakslen (B) og hovederne (A).

Bemærk: Hovederne (A) kan også renses ved at spille et rensbånd en gang igennem.

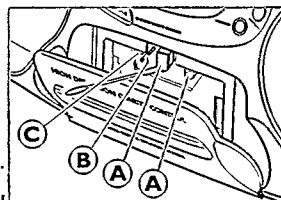

## CD afspilleren og håndtering af CD'er

Linsen (X) i CD afspilleren bør aldrig berøres. CD rummet bør altid holdes lukket for at undgå, at der kommer støv på linsen.

Linsen kan dugge, hvis apparatet pludselig flyttes fra kolde til varme omgivelser. I dette tilfælde er det ikke muligt at spille en CD. Lad CD afspilleren blive stående i varme omgivelser, indtil fugtigheden fordampes.

Den nemmeste måde at tage en CD ud af sit hylster på er ved at trykke på tapperne i midten og samtidig løfte CD'en. CD'er bør altid løftes ved kanterne og altid lægges tilbage i hylsteret efter brug.

Når en CD skal renses, bruges der en blød, fnug-fri klud og der tørres i lige linjer fra midten og ud mod kanten. Rengøringsmidler kan beskadige CD'en!

Der må ikke skrives eller anbringes klæbemærker på CD'er.

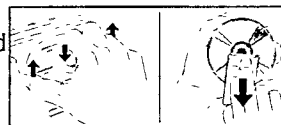
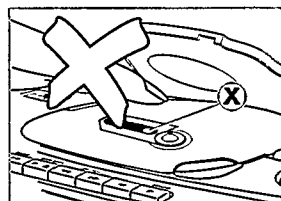

## ADVARSEL

**Du bør under ingen omstændigheder prøve at reparere apparatet selv, da dette vil gøre garantiene ugyldige.**

Hvis der opstår en fejl, så check først punkterne i listen nedenfor, før du bringer apparatet til reparation.

Hvis du ikke kan løse et givet problem ved at følge disse forslag, bedes du rådføre dig med din forhandler eller dit service center.

Problem	Mulig årsag	Løsning
Ingen lyd, ingen strøm	VOLUME er ikke indstillet rigtigt.	Indstil lydstyrken.
	Der er tilsluttet hovedtelefoner.	Tag stikket til hovedtelefonerne ud.
	El-netledningen er ikke tilsluttet korrekt.	El-netledningen forbindes korrekt.
	Batterierne er brugt op.	Sæt nye batterier i.
	Batterierne er sat forkert i.	Sæt batterierne rigtigt i.
Ingen reaktion, når knapperne betjenes	Prøv at skifte fra strømforsyning fra el-net til batteriforsyning uden at trække stikket ud.	Fjern el-net-stikket fra apparatets AC MAINS bøsning.
	Elektrostatisk afladning.	Forbindelsen fra apparatet til strømforsyningen afbrydes, og oprettes igen efter nogle sekunder.
Dårlig radiomodtagelse	Svagt radiosignal.	Der rettes på antennen for at forbedre modtagelsen.
	Førstyrrelser forårsaget af elektrisk udstyr, der befinder sig i umiddelbar nærhed af apparatet, som f. eks. fjernsyn, computere, maskiner etc.	Hold radioen væk fra elektrisk udstyr.
I ruden vises der no eller E	CD'en har ridser eller er snavset.	Skift CD'en ud eller rens den.
	Der er ikke lagt nogen CD i.	Læg en CD i.
	CD'en er lagt i med den forkerte side opad.	Læg CD'en i med etiketsiden opad.
	Laserlinsen er dugget.	Vent indtil linsen er klar igen.
CD'en springer i numrene	CD'en er beskadiget eller snavset.	Skift CD'en ud eller rens den.
	SHUFFLE eller PROGRAM er aktiv.	Slå SHUFFLE eller PROGRAM afspilning fra.
Dårlig lyd kvalitet fra kassetterne	Støv og snavs på hovederne, båndtransportakslen eller trykrullerne.	Hoveder, båndtransportaksel og trykruller renses.
	Der anvendes uegnede kassettyper (METAL eller CHROME) til optagelse.	Der skal benyttes kassetter af typen NORMAL til optagelse.
Optagelse fungerer ikke	Kassettetapperne kan være brækket af.	Sæt et stykke klæbebånd over åbningen.

---

---

---

.

---

---

---



---

---

---

---

---

---

**Meet Philips at the Internet**  
<http://www.philips.com>

English

Français

Español

Deutsch

Nederlands

Italiano

Svenska

Dansk

Suomi

Português

Ελληνικά

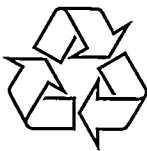

**CLASS 1  
LASER PRODUCT**