

MP3-CD Soundmachine



EXPANIUM

Let's make things better.



PHILIPS

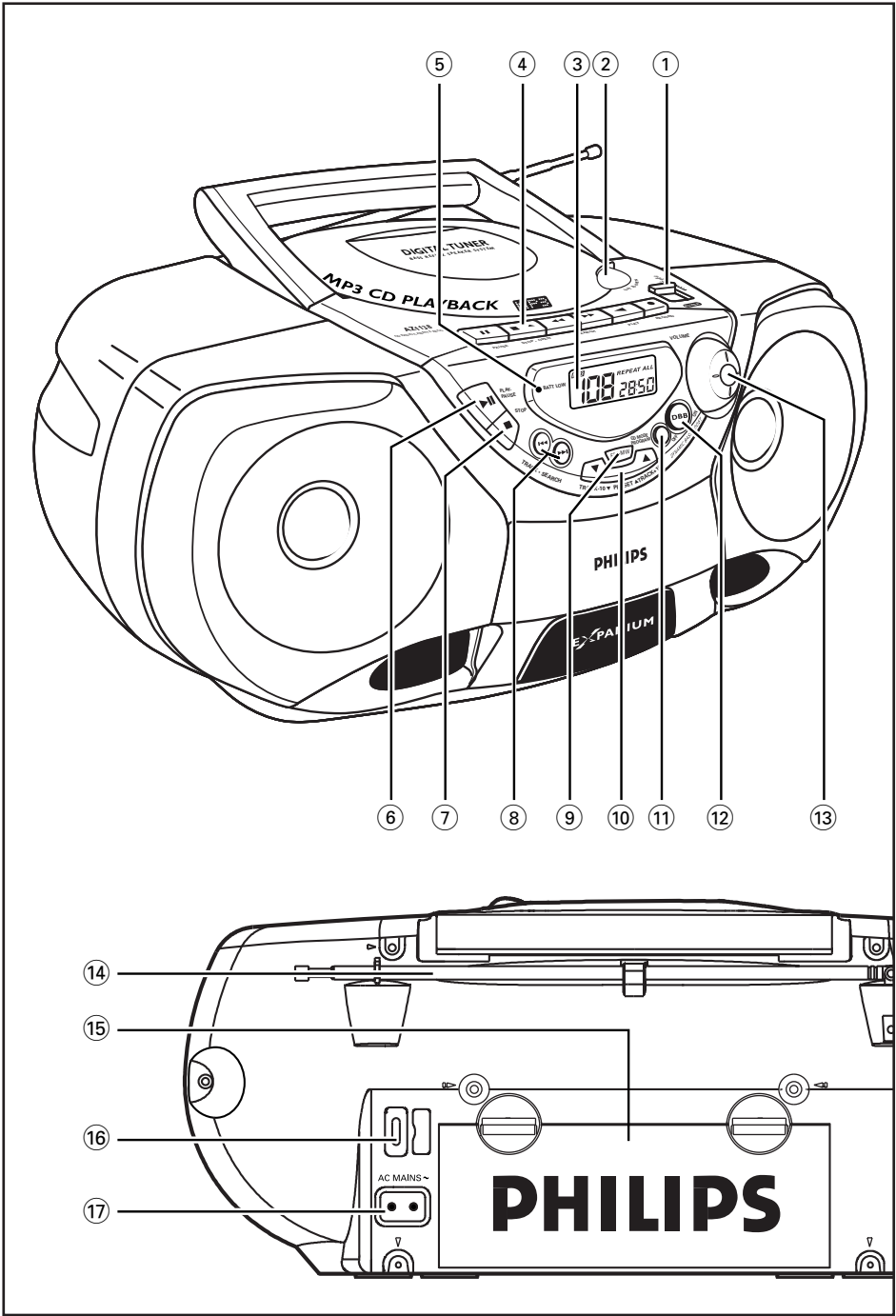

English

English ————— 6

Svenska ————— 86

Français

Français ————— 16

Suomi ————— 96

Español

Español ————— 26

Ελληνικά ————— 106

Deutsch

Deutsch ————— 36

Nederlands

Nederlands ————— 46

Italiano

Italiano ————— 56

Português

Português ————— 66

Dansk

Dansk ————— 76

Svenska

Suomi

Ελληνικά

Säätimet

Ylä- ja etupaneelit

- 1 Virran (POWER) liukukytkin** – valitsee äänilähteen MP3-CD, CD, RADIO, TAPE/OFF, ja virran kytkentä/katkaisukytkimen
- 2 LIFT TO OPEN** – avaa/ sulkee CD-pesän
- 3 Näyttö** – osoittaa laitteen tilan
- 4 Kasettinauhointi:**
PAUSE II – keskeyttää nauhoituksen tai toiston
STOP•OPEN ■▲ – pysäyttää nauhan; avaa kasettipesän
SEARCH ◀◀ tai ▶▶ – pikakelaukset / kelaat nauhan
PLAY ◀ – käynnistää toiston
RECORD ● – käynnistää nauhoituksen
- 5 BATT LOW** – valomerkki syttyy, jos akkuteho on alhainen
- 6 PLAY•PAUSE ▶▶** – käynnistää tai keskeyttää MP3-CD/ CD:n toiston
- 7 STOP ■** – pysäyttää MP3-CD/ CD:n toiston tai MP3-CD/ CD-ohjelman ylipyyhinnän
- 8 TRACK•SEARCH ◀◀ , ▶▶**
MP3-CD: ylihyyppää tai etsii kappaleen tietyn kohdan/jäljitys taakse- tai eteenpäin
RADIO: virittää radiokanavalle (ylös, alas)
- 9 FM•MW** – valitsee FM/ MW -aaltokaistan

Ympäristöä koskevia tietoja

Kaikki tarpeeton pakkausmateriaali on jätetty pois. Pakkaus voidaan erottaa helposti kolmeksi materiaaliksi: pahvi, polystyreeni ja muovi.

Laitteesi sisältää materiaaleja, jotka voidaan kierrättää, jos niiden hajoitus annetaan tähän tehtävään erikoistuneen yhtiön suoritettavaksi. Noudata paikallisia pakkausmateriaalien, tyhjien paristojen ja käytöstä poistettujen laitteiden hävitystä koskevia säännöksiä.

10 TRACK +/-10 PRESET ▲, ▼

MP3-CD: pikahyyppää seuraaviin/edellisiin 10 MP3-CD/ CD -raitoihin (jos tarjolla)

RADIO: valitsee ennalta asetetun kanavan (ylös, alas)

11 CD MODE•PROGRAM

MP3-CD: ohjelmoi ja tarkistaa ohjelmoitujen kappaleiden numerot;

– toistaa raidat /levyt/ ohjelman satunnaisessa järjestyksessä;

– toistaa raidan/levyn/ ohjelman

RADIO: ohjelmoi radion ennalta ohjelmoidut kanavat

12 DBB OFF/ON (Dynamic Bass Boost) –

parantaa basson palautetta

13 VOLUME –

säätää äänenvoimakkuuden tason

Takapaneeli

14 Ulosvedettävä antenni –

parantaa FM-vastaanottoa

15 Paristolokeron luukku – avaa 6 x 1,5V

R14/UM2/ C-soluparistojen asentamiseksi

16 Jännitevalitsin – (ei koske kaikkia

versioita) paikallisen virtajännitteen

valitsemiseksi valitsinta säätämällä ennen

sähköjohdon kytkemistä

17 AC MAINS – litin sähköjohtoa varten

Virtalähde

Aina kun mahdollista käytä sähkövirtaa, jos haluat säästää paristojen kestoa. Muista irrottaa kosketin laitteesta ja pistorasiasta ennen paristojen asennusta.

Akut (eivät sisälly toimitukseen)

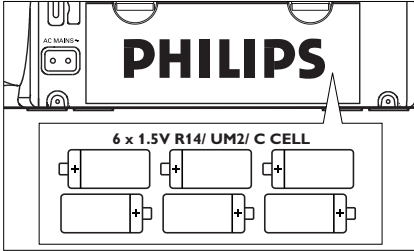

1 Avaa paristoluukku ja asenna kuusi paristoa, tyyppiä **R-14**, **UM-2** tai **C-soluiset**, (mieluummin alkaliparistot) niin että navat osuvat oikein, minkä osoittavat paristolokeron sisällä olevat merkinnät **+** ja **-**.

2 Sulje lokeron kansi ja varmista, että akut ovat kunnolla ja oikein paikoillaan. Laite on nyt käyttövalmis.

→ Jos **BATT LOW** valaistuu, pariston teho on alhainen. **BATT LOW** -merkkivalo sammuu vähitellen, jos paristojen teho on liian heikko.

Paristot sisältävät kemiallisia aineita, joten ne on hävitettävä asianmukaisella tavalla.

Paristojen väärä käyttö voi aiheuttaa elektrolyyttivuodon ja syövyttää paristolokeron tai saada aikaan paristojen halkeamisen. Näin ollen:

- Älä sekoita paristotyyppiä, esim. alkaliparistoja hiili-sinkki-paristoihin. Käytä laitteessa vain samantyyppisiä paristoja.
- Uusia paristoja asennettaessa älä käytä vanhoja paristoja uusien paristojen yhteydessä.
- Poista paristot, jos laitetta ei tulla käyttämään pitkään aikaan.

Vaihtovirran käyttö

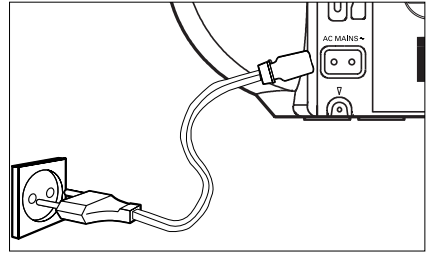

1 Tarkista, että laitteen pohjaosassa sijaitsevan tyyppikilven osoittama virtajännite vastaa paikallista sähkövirtalähdettä. Jos näin ei ole, ota yhteys myyntiliikkeeseen tai huoltokeskukseen.

2 Liitä sähköjohto AC MAINS-sisäänmenoon ja pistorasiaan. Virtalähde on nyt kytketty ja käyttövalmis.

3 Virtalähteen katkaisemiseksi irrota sähköjohto pistorasiasta.

- Irrota sähköjohto pistorasiasta laitteen suojaamiseksi kovien ukkosilmojen aikana.

Huom. Toiminnanvalitsin on kytketty toisipuolelle, eikä se kytke laitella irti sähköverkosta. Sisäänrakennettu verkko-osa on kytketty sähköverkkoon aina silloin, kun pistoke on pistorasiassa.

Tämä tyyppilaatta sijaitsee laitteen pohjassa.

Virran kytkentä/katkaisu: Sästä energiaa

Riippumatta siitä käytätkö virtalähteenä verkkovirtaa vai paristoa, säädä lähteenvalitsin aina toimintoon **TAPE/OFF** tarpeettoman energian kulutuksen välttämiseksi ja tarkista, ovatko kasettipainikkeet vapautettuina.

Yleistoisiminta

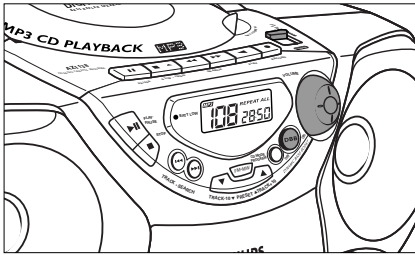

- 1 Äänilähteeksi valitsemiseksi aseta **virran liukukytkin** yhdelle seuraavista: **CD**, **RADIO** tai **TAPE/OFF**.
- 2 Säädä ääni käyttämällä säätimiä **VOLUME** ja **DBB OFF/ON** (Dynamic Bass Boost).
- 3 Laitteen virran katkaisemiseksi aseta **virran liukukytkin** asentoon **TAPE/OFF** ja tarkista, että kasettinäppäimet on vapautettu.

Huomautus: Kun virta on katkaistu laitteesta, virittimen ennalta ohjelmoidut asetukset pysyvät laitteen muistissa.

Radiolähetys

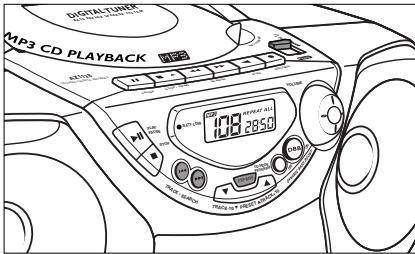

- 1 Säädä **virran liukukytkin** asentoon **RADIO**.
→ Näyttö: esittää hetken ajan **FM**. Sen jälkeen näytössä näkyy radiotaajuus.

Luokan 1 laserlaite

Varoitus! Laitteen käyttäminen muulla kuin tässä käyttöohjeessa mainitulla tavalla saattaa altistaa käyttäjän turvallisuusluokan 1 ylittävälle näkymättömälle säteilylle. Oikeus muutoksiin varataan. Laite ei saa olla alttiina tippu- ja roiskevedelle.

- 2 Paina **FM•MW** kerran tai useammin halutun aaltokaistan valitsemiseksi.
→ Näyttö: esittää haluamasi aaltokaistan.
- 3 Paina ja pidä painettuna hetken ajan **TRACK-SEARCH** **◀** tai **▶** radiokanavalle virittämiseksi. Vapauta, kun taajuus näytössä alkaa vaihtua.
→ Radio virittyy automaattisesti riittävän kuuluvuuden antavalle radiokanavalle. Näytössä näkyy **SEARCH** automaattisen vityksen aikana.
- Jos kanavan kuuluvuus on heikko, paina hetken ajan ja toistuvasti **TRACK-SEARCH** **◀** tai **▶** kunnes löydät optimin kuuluvuuden.

Vastaanoton parantamiseksi

– Kun on kysymys **FM**-kanavasta, vedä ulosvedettävä antenni täyteen pituuteensa. Kallistele ja kääntele antennia. Vähennä sen pituutta, jos signaali osoittautuu liian voimakkaaksi (hyvin lähellä lähetintä).

– Kun on kysymys **MW** laitteessa on tarjolla sisään rakennettu antenni, joten ulosvedettävää antennia ei tarvita. Suunnista antenni koko laitetta kääntämällä.

- 4 Radiotoiminnan katkaisemiseksi aseta **virran liukukytkin** asentoon **TAPE/OFF** ja tarkista, että kasettinäppäimet on vapautettu.

Radiokanaville ohjelmointi

Pystyt tallentamaan muistiin 30 radiokanavaa.

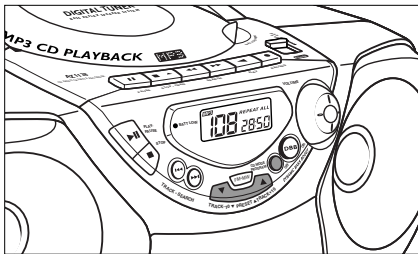

- 1 Viritä haluamallesi kanavalle (ks. Radiovastaanotto).
 - 2 Paina **CD MODE•PROGRAM** ohjelmoinnin aktivoimiseksi.
→ Näyttö: **PROGRAM** vilkkuu.
 - 3 Paina kerran tai useammin **PRESET ▲** tai **▼** antamaan numero väliltä 1 - 30 tälle kanavalle.
 - 4 Paina uudelleen **CD MODE•PROGRAM** asetuksen vahvistamiseksi.
→ Näyttö: **PROGRAM** ilmestyy näyttöön, näytössä esitetään ennalta ohjelmoitu numero ja ohjelmoidun kanavan taajuus.
 - 5 Toista yllä mainitut neljä vaihetta muiden kanavien tallentamiseksi.
- Voit ylipyyhkiä ohjelmoidun kanavan tallentamalla toisen taajuuden sen tilalle.

Ennalta ohjelmoiduille kanaville viritys

Paina **PRESET ▲** tai **▼** kunnes näyttöön ilmestyy haluttu ennalta ohjelmoitu kanava.

MP3-CD/ CD –soitinta koskevia yleistietoja

Tuetut formatoinnit

- Levyn formatointi: ISO 9960, Joliet, viimeistelty moni-istunto
- MP3-musiikkitiedostot

- MP3-bittiarvo (data-arvo): 32-320 kbps ja säädettävä bittiarvo
- Musiikkitiedostojen maksimikokonaismäärä: 999
- Jotkut enkooderiohjelmat tarjoavat toiminnon musiikkitiedostojen suojelemiseksi, esim. tiedostoja voidaan toistaa vain sillä tietokoneella, joka laati ne. Jos poltat näitä tiedostoja CD-ROM-levyllä, et pysty toistamaan niitä tässä laitteessa. Muista kytkeä irti suojeletoiminto enkoodiohjelmassa ennen musiikkitiedostojen laatimista. Tässä tapauksessa olet vastuussa kaikkien paikallisten ja kansainvälisten tekijänoikeuksien noudattamisesta.

MP3-CD

- Varmista, että MP3-tiedostojen tiedostonimien päätteenä on .mp3

TÄRKEÄÄ!

Älä yritä yhdistää CD-audio- ja MP3-raitoja CD-R(W)- tai CD-ROM-levyyn, sillä laite pystyy toistamaan vain CD-audioraitoja miksatuista CD-formatoinneista.

Tämä laite ei toista/ tue seuraavia:

- UDF-levyformatointi.
- Viimeistelemättömät levyt.
- Nauhoitukset, jotka on laadittu esim. seuraavilla: DirectCD, Packet Writing ja Package Writing.
- Playlist-tiedostot, esim. m3u, pls of WMA, AAC, Winamp, Sonic, RealJukebox, MS Mediaplayer 7.0, MusicMatch.

Näytön osoitus MP3-CD/ CD –toimintoja varten

- **CD** : CD-pesä on auki
- **CD** : CD-levyn sisältöä luettaessa
- **CD** : ikoni kautta CD-toiminnan
- **MP3** : ikoni kautta MP3-CD-toiminnan
- **CD-pysäytystilassa**: kappaleiden kokonaismäärä ja toiston kokonaisaika
- **MP3-CD-pysäytystilassa**: kappaleiden kokonaismäärä

MP3-CD/ CD-soitin

- **Toiston aika:** senhetkisen kappaleen ja senhetkisen kappaleen numeron kulunut toisto-aika
- **Tauko:** kulunut toisto-aika jää paikalleen ja vilkkuu
- **SHUFFLE/ REPEAT**-tilat: vastaava tila aktivoitaessa
- **PROGRAM:** kun MP3 CD/ CD-ohjelma on aktiivinen; myös **PROGRAM** ilmestyy näyttöön hetken ajaksi kappale tallennettaessa
- **NO SEL:** ohjelma aktivoitu, mutta ei valittu kappaleita
- **FULL:** ohjelman muisti täysi
- **NO PROGRAM:** ohjelma peruutettu
- **CD ERR, NO DISC OR F D ISC:** virhe CD-toiminnassa/ ei levyä/ tai CD-R(W)-levy on tyhjä tai levyä ei ole viimeistely (ks. Vianhaku)

MP3-CD/ CD -toisto

Tämä laite voi toistaa seuraavat:

- kaikki ennalta nauhoitetut audio-CD-levyt
- kaikki viimeistellyt audio-CDR(W)-levyt
- MP3-CD-levyt (MP3-tiedostoja sisältävät CD-ROM-levyt)

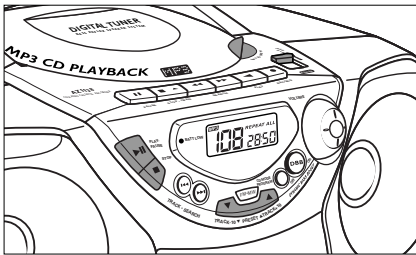

- 1 Aseta **virtaliukukytin POWER** asentoon **CD**.

→ Näyttö: esittää hetken ajan **CD**.

- 2 CD-pesän kannen avaamiseksi nosta CD-pesän kantta sen reunasta, jossa on merkintänä **LIFT TO OPEN**.
- 3 Asenna levy tekstipuolen ollessa ylöspäin ja paina CD-luukua kevyesti sen sulkemiseksi.

- 4 Paina **PLAY•PAUSE ►II** laitteella toiston käynnistämiseksi.

- 5 Toiston keskeyttämiseksi paina **PLAY•PAUSE ►II**. Paina uudelleen **PLAY•PAUSE ►II** toiston aloittamiseksi uudelleen.
→ Kulunut toisto-aika jää paikalleen ja vilkkuu.

- 6 CD-levyn toiston pysäyttämiseksi paina **STOP ■**.

- 7 Laitteen virran katkaisemiseksi aseta **virran liukukytin** asentoon **TAPE/OFF** ja tarkista, että kasetinappaimet on vapautettu.

Huomautus: CD-levyn toisto pysähtyy, kun:

- avaat CD-pesän;
- valitset äänilähteeksi **RADIO** tai **TAPE sound source**;
- CD-levy on toistettu loppuun.

Eri kaistan valinta

Toiston aikana voit käyttää

TRACK•SEARCH ◀◀, ▶▶ tai

TRACK +/-10 PRESET ▲, ▼ tietyn kappaleen valitsemiseksi.

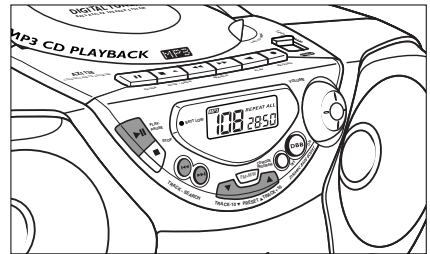

- Jos olet valinnut kappaleen numeron pysäytys- tai taukoasennon, paina **PLAY•PAUSE ►II** toiston käynnistämiseksi.
- Paina **TRACK•SEARCH** ▶▶ kerran pikaisesti seuraavan kappaleen saamiseksi esille tai paina sitä toistuvasti, kunnes haluamasi kappaleen numero ilmestyy näyttöön.

- Paina **TRACK-SEARCH** **◀◀** kerran pikaisesti senhetkisen kappaleen alkuun palaamiseksi.
- Paina **TRACK-SEARCH** **◀◀** yhtä kertaa useammin pikaisesti edellisen kappaleen saamiseksi esille.
- Paina **TRACK +/-10 PRESET** **▲, ▼** kerran tai useammin pikaylihyppäämään seuraavat/ edelliset 10 raitaa.

Tietyn kohdan valitseminen kaistan puitteissa

- 1 Toiston aikana paina ja pidä painettuna **TRACK-SEARCH** **◀◀** tai **▶▶**.
→ CD-levy toistetaan suurella nopeudella ja alhaisella äänenvoimakkuudella.
- 2 Kun tunnistat haluamasi kohdan, vapauta painike **TRACK-SEARCH** **◀◀** tai **▶▶**.
→ Normaali toisto jatkuu.

Huomautus: CD-ohjelman, MP3-CD-ohjelman aikana tai SHUFFLE/REPEAT-toiminnon ollessa aktiivituna haku on mahdollista vain kappaleen puitteissa.

Eri toistotiloja

CD MODE•PROGRAM-tilan avulla pystyt valitsemaan eri toistotiloja. Tiloja voidaan valita tai muuttaa koko levyn/ CD-ohjelman aikana seuraavassa järjestyksessä:

SHUFFLE – kaikki kappaleet toistetaan satunnaisessa järjestyksessä

SHUFFLE REPEAT ALL – toistaa koko levyn satunnaisessa järjestyksessä

REPEAT – toistaa senhetkisen kappaleen jatkuvasti

REPEAT ALL – toistaa koko levyn jatkuvasti

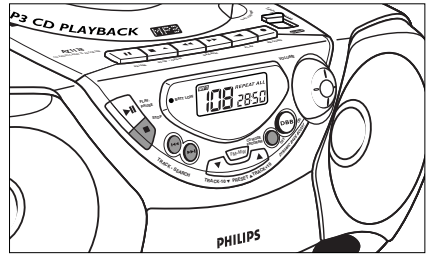

- 1 Valitse toiston aikana haluamasi toistotila painamalla kerran tai useammin **CD MODE•PROGRAM** kunnes haluamasi toistotila esitetään näytössä.
→ Näyttö: valitsemasi tila vilkkuu 2 sekuntia ennen toistoa
- Voit käyttää toimintoa **TRACK-SEARCH** **◀◀, ▶▶** tai **TRACK +/-10 PRESET** **▲** tai **▼** ylihyppäämään kappaleita **SHUFFLE/REPEAT**-tilojen aikana.
- **SHUFFLE/ REPEAT**-toistotoimintoja voidaan yhdistellä ja käyttää ohjelman yhteydessä: esim. **SHUFFLE/ REPEAT ALL** toistaa koko CD-ohjelman satunnaisessa järjestyksessä.
- 2 Normaaliin toistoon palaamiseksi paina **CD MODE•PROGRAM** kunnes näytössä ei enää näy **SHUFFLE/ REPEAT**-tiloja.
- Voit painaa myös **STOP** **■** toistotilasta poistumiseksi.

Suomi

Kaistanumeroiden ohjelmointi

Voit tallentaa yli 20 kappaletta halutussa järjestyksessä. Halutessasi voit myös tallentaa minkä tahansa kappaleista yhtä kertaa useammin.

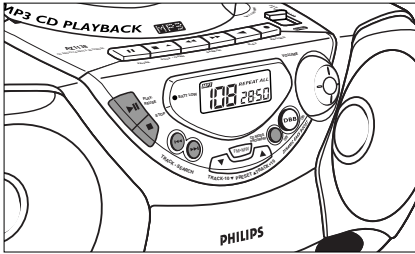

1 Paina pysäytystilassa **TRACK•SEARCH** **◀▶** tai **TRACK +/-10 PRESET ▲** tai **▼** halutun kappaleen saamiseksi.

2 Kun valitsemasi kappaleen numero ilmestyy näyttöön, paina kerran **CD MODE•PROGRAM** kappaleen tallentamiseksi.

→ Näyttöön ilmestyy **PROGRAM** ja 'p r o g' hetken ajaksi ja sen jälkeen valitsemasi kappaleen numero.

→ Jos yrität suorittaa ohjelmoinnin valitsematta ensin kappaleen numeroa, näyttöön ilmestyy **no SEL**.

3 Toista vaiheet **1** ja **2** kaikkien haluamiesi kappaleiden tallentamiseksi tällä tavalla.
→ **FULL** ilmestyy näyttöön, jos yrität ohjelmoida yli 20 kappaletta.

4 Ohjelmasi toistamiseksi paina **PLAY•PAUSE II**.

Ohjelmasi tarkistus

• Paina ja pidä painettuna pysäytystilassa **CD MODE•PROGRAM** yli yhden sekunnin ajan.

→ Näyttö esittää kaikki tallennetut kappalenumerot järjestyksessä.

Ohjelman ylipyyhkiminen

Voit ylipyyhkää muistin sisällön seuraavin tavoin:

- avaamalla CD-pesän luukun;
- valitsemalla äänilähteeksi **RADIO** tai **TAPE**;

– painamalla **STOP ■** (kaksi kertaa toiston aikana tai kerran pysäytysasennossa.)

→ Näyttö: esittää hetken ajan 'p r o g' ohjelma peruutettaessa.

Kasetin toisto

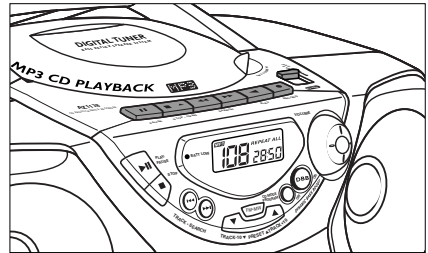

1 Aseta **virran liukukytkin** asentoon **TAPE/OFF**.

2 Paina **STOP•OPEN ■▲** kasettiluukun avaamiseksi ja asenna nauhoitettu kasetti.

3 Sulje kasettiluukku.

4 Paina **PLAY ◀** toiston käynnistämiseksi.
→ Näyttö: esittää **TAPE** kautta koko nauhan toiminnan ajan.

5 Toiston keskeyttämiseksi paina **PAUSE II**. Toiston aloittamiseksi uudelleen paina uudelleen tätä näppäintä.

6 Painamalla **◀▶** tai **▶▶**, nauhan pikakelaus on mahdollista jompaankumpaan suuntaan. Pikakelauksen pysäyttämiseksi paina **STOP•OPEN ■▲**.

7 Nauhan pysäyttämiseksi valitse **STOP•OPEN ■▲**.

• Näppäimet vapautetaan automaattisesti nauhan lopussa, **TAPE** häviää näytöstä ja virta kytketään irti laitteesta paitsi jos on aktivoitu taukotila **PAUSE II**.

Nauhoittamista koskevia yleistietoja

- Nauhoittaminen on sallittua, mikäli se ei loukkaa kolmansien osapuolien yksinoikeuksia tai muita oikeuksia.
- Tämä dekki ei sovellu nauhoitukseen kasettityypeillä CHROME (IEC II) tai METAL (IEC IV). Käytä nauhoitukseen vain NORMAL-tyyppisiä kasetteja (IEC I), joiden nauhoituksenestosuojuksia ei ole murrettu.
- Nauhoitusta ei tapahdu aivan nauhan alussa tai lopussa niiden 7 sekunnin aikana, jolloin nauha kulkee nauhoituspäiden ohi.
- Nauhan suojaamiseksi tahattomalta ylipyynniltä aseta nauha eteesi ja murra vasemmanpuolinen nauhoituksenestosuojus. Nauhoitus ei ole nyt enää mahdollista tälle puolelle. Nauhoituksen mahdollistamiseksi uudelleen tälle puolelle peitä suojusaukot teippipalasaalla.

MP3-CD/ CD-levynauhoituksen synkrokäynnistys

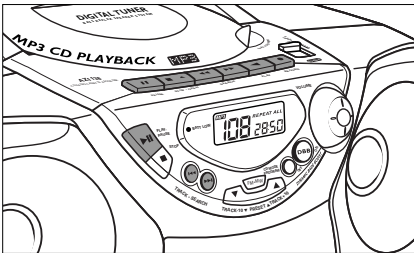

- 1 Valitse **CD**-lähde.
- 2 Asenna levy ja haluttaessa myös ohjelman raidan numerot.
- 3 Paina **STOP-OPEN** ■▲ kasettiluukun avaamiseksi. Asenna tyhjä kasetti.

- 4 Sulje kasettiluukku.
- 5 Paina **RECORD** ● nauhoituksen käynnistämiseksi.
- Levyn ohjelman toisto käynnistyy automaattisesti ohjelman alusta. *CD-soitinta ei ole välttämätöntä käynnistää erikseen.*
- 6 Lyhyiden taukojen valitsemiseksi paina **PAUSE II**. Nauhoitustoiminnan jatkamiseksi paina uudelleen **PAUSE II**.
- 7 Nauhoittamisen pysäyttämiseksi paina **STOP-OPEN** ■▲.

Tietyn kappaleen kohdan valitseminen ja nauhoitus

- Paina ja pidä painettuna CD-levyn toiston aikana laitteen hakutoiminnon **TRACK-SEARCH** ◀◀ tai ▶▶ haluamasi kohdan löytämiseksi.
- Paina **PLAY-PAUSE** ▶II asettamaan CD-soitin taukotilaan valitussa kohdassa. → Nauhoitus käynnistyy tarkkaan kaistan tästä kohdasta, kun painat **RECORD** ●.

Radiosta nauhoitus

- 1 Valitse **RADIO**-lähde ja aaltokaista.
- 2 Viritä halutulle radiokanavalle (ks. **Radiovastaanotto**).
- 3 Paina **STOP-OPEN** ■▲ kasettiluukun avaamiseksi. Asenna tyhjä kasetti.
- 4 Sulje kasettiluukku.
- 5 Paina **RECORD** ● nauhoituksen käynnistämiseksi.
- 6 Lyhyiden keskeytyksien mahdollistamiseksi nauhoituksen aikana paina **PAUSE II**. Toiston aloittamiseksi uudelleen paina jälleen **PAUSE II**.
- 7 Nauhoittamisen pysäyttämiseksi paina **STOP-OPEN** ■▲.

Varotoimia & Yleishuolto

- Aseta laite kovalle ja tasaiselle pinnalle niin että järjestelmä ei pääse kallistumaan.
- Älä altista laitetta, paristoja, CD-levyjä tai kasetteja kosteudelle, sateelle, hiekalle tai lämpölaitteiden tai auringonpaisteen aiheuttamalle liialliselle lämmölle.
- Älä peitä laitetta. Riittävä ilmanvaihto - vähintään 15 cm rako ilmareikien ja ympärillä olevien pintojen välillä - on välttämätöntä kuumentumisen estämiseksi.
- Laitteen mekaaniset osat sisältävät itsevoitelevia laakereita eikä sitä saa öljytä tai voidella.
- Käytä laitteen puhdistamisessa pehmeätä, hivenen kostutettua käämiskäpalasta. Älä käytä puhdistusaineita, jotka sisältävät spritiä, ammoniakkia, benseeniä tai hankausaineita, sillä ne voivat vahingoittaa koteloa.

Nauhadekin hoitotoimet

Korkealaatuisen nauhoittamisen ja nauhadekin toiston varmistamiseksi puhdista alla olevassa kaaviokuvassa esitetyt osat (A), (B) ja (C) suunnilleen 50 tunnin käytön välein tai keskimäärin kerran kuukaudessa. Käytä sprillä tai erityisellä nauhapäiden puhdistusaineella kevyesti kostutettua pumpulipuikkoa kummankin dekin puhdistamiseksi.

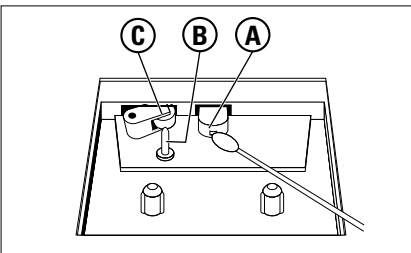

- 1 Avaa kasettipesä painamalla **STOP•OPEN** ■▲.

- 2 Paina **PLAY** ◀ ja puhdista kumiset puristusruulat (C).
- 3 Paina **PAUSE II** ja puhdista magneettipäät (A) ja myös vetorulla (B).
- 4 Paina puhdistuksen jälkeen **STOP•OPEN** ■▲.

- Päiden puhdistus voidaan suorittaa myös toistamalla puhdistuskasetti kerran.

CD-soittimen ja levyn käsittely

- CD-soittimen linssiin ei saa koskea!
- Ympäröivän lämpötilan äkilliset muutokset voivat aiheuttaa kosteutta ja CD-soittimen linssin höyrystymisen. Levyn toisto ei ole tällöin mahdollista. Älä yritä puhdistaa linssiä, vaan jätä laite lämpimään ympäristöön, kunnes kosteus pääsee haihtumaan.
- Muista aina sulkea CD-pesän luukku pitämään CD-pesä pölyttömänä. Puhdista pesä käyttämällä pehmeää, kuivaa kangaspalasta.
- Levyn nostamiseksi sen kotelosta paina sen keskiötä samalla levyä nostaen. Muista aina ottaa levy esille sen reunasta nostamalla ja naarmuuntumisen ja pölyntymisen estämiseksi aseta se takaisin sen koteloon käytön jälkeen.
- Laite puhdistetaan pyyhkimällä suoraan keskeltä reunaa kohti pehmeätä, nukkamatonta kangaspalaa käyttämällä. Älä käytä minkäänlaisia puhdistusaineita, sillä ne voivat vahingoittaa levyä.
- Älä koskaan kirjoita levyille äläkä kiinnitä siihen minkäänlaisia tarroja.

Vian ilmetessä tarkista ensin alla luetellut seikat ennen laitteen viemistä korjattavaksi. Jos et pysty ratkaisemaan ongelmaa näitä vihjeitä noudattamalla, ota yhteys myyntiliikkeeseen tai huoltokeskukseen..

VAROITUS: Älä avaa tätä laitetta, sillä vaarana on sähköiskun saaminen. Älä ryhdy missään tapauksessa korjaamaan laitetta itse, muuten takuu mitätöidään.

Ongelma	Ratkaisu
Ei ääntä/ tehoa	<ul style="list-style-type: none"> – VOLUME ei ole säädetty. Säädi VOLUME. – Kuulokkeet ovat liitettyinä. Liitä AC-sähköjohto kunnolla. – Paristot tyhjiä/ asennettu väärin. Irtikytkke kuulokkeet.
Näyttö ei toimi asianmukaisesti/ säätimet eivät reagoi niitä painettaessa	<ul style="list-style-type: none"> – Sähköstaattinen purkaus. Katkaise virta ja irrota sähköjohto pistorasiasta. Uudelleenkytkke muutaman sekunnin kuluttua.
no d ISC, Cd Err tai nF d ISC -merkkivalo/ MP3CD/ CD-levyn toisto ei toimi	<ul style="list-style-type: none"> – Levypesään ei ole asennettu levyä. Asenna levy. – Levy on pahasti naarmuuntunut/ likainen. Vaihda/ puhdistu levy.(ks. osuu Huoltotoimet). – CD-R(W) on tyhjiä tai levyä ei ole valmisteltu loppuun. Käytä valmistu CD-R(W)-levyä. – Laserlinssi höyrystynyt. Odota, kunnes linssi on kirkastunut/tottunut ympäröivään lämpötilaan. – MP3-levyä varten on käytetty epäkelvuu formatointia. Tarkistu, onko levyn formatointi ISO 9960, Joliet, viimeisteltu moni-istunto.
CD-levy hyppää kaistojen yli	<ul style="list-style-type: none"> – CD-levy on vahingoittunut tai likainen. Vaihdu tai puhdistu CD-levy. – SHUFFLE tai ohjelma on aktiivinen. Poistu SHUFFLE/ ohjelmatilasta.
Ääni ylihyyppää MP3-toiston jälkeen	<ul style="list-style-type: none"> – MP3-tiedosto suoritettu pakkaustasolla, joku on yli 320 kbps. Käytä alhaisempuu pakkaustasuu CD-raitojen nauhoittamiseksi MP3-formatointiin.
Ei pysty löytämään MP3-otsikkoo	<ul style="list-style-type: none"> – Käytetty väärää tiedoston tyyppiä. Muutu tiedoston pisteellä erotetuksi tarkentimeksi .MP3
Heikkotasoinen kasetin ääni	<ul style="list-style-type: none"> – Pölyä tai likuu nauhoituspäässä jne. Puhdistu dekkiosat, ks. Hoitotoimet – Käytössä yhteensopimaton kasettityyppi (METAL tai CHROME). Käytä nauhoitukseen vain tyyppiä NORMAL (IEC I).
Nauhoitus ei käynnisty	<ul style="list-style-type: none"> – Kasetin nauhoituksenestosuojus/suojukset on mahdollisesti murrettu. Levitä teippipalanen suojusaukon päälle.