

MP3-CD Soundmachine



EXPANIUM

Let's make things better.



PHILIPS

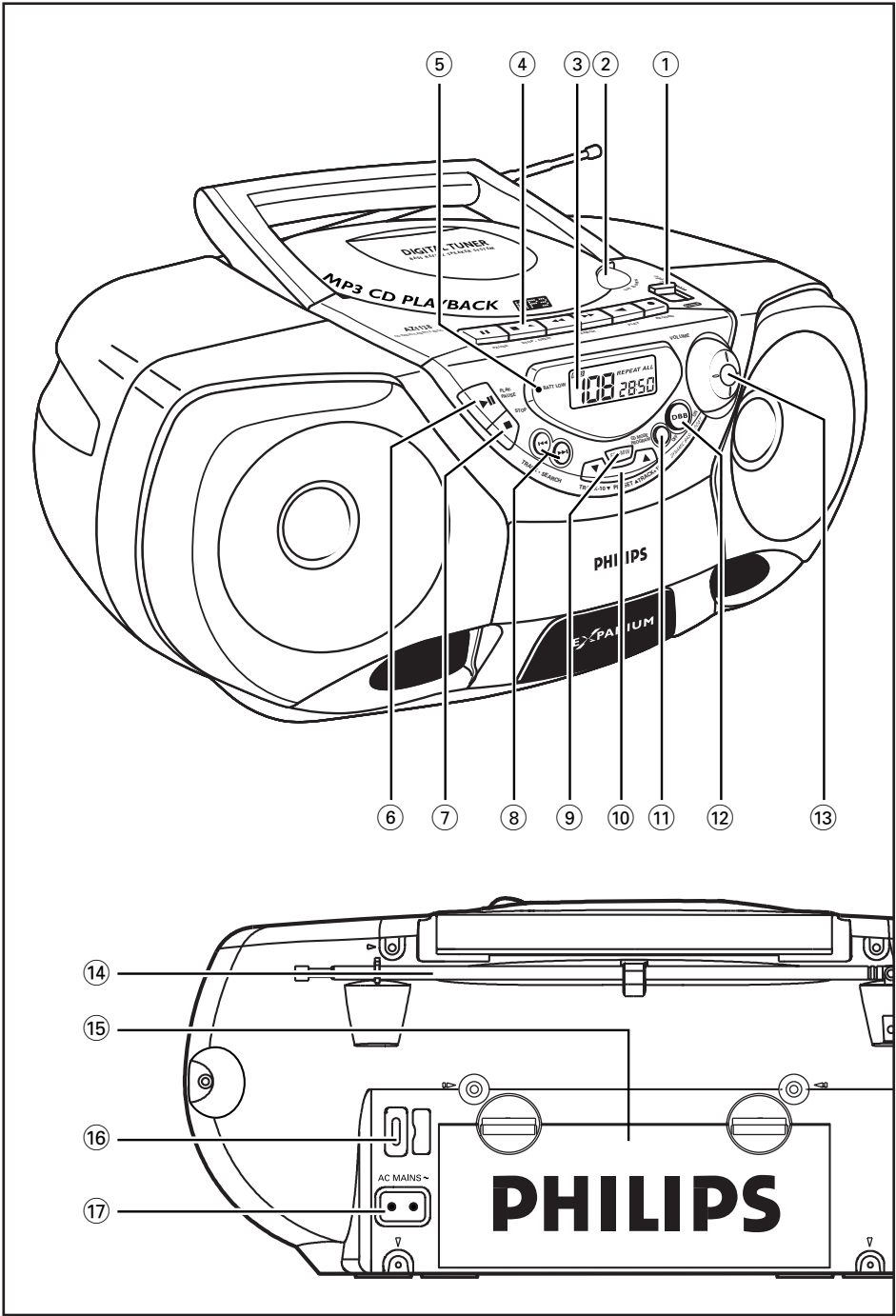

English

English ————— 6

Svenska ————— 86

Français

Français ————— 16

Suomi ————— 96

Español

Español ————— 26

Ελληνικά ————— 106

Deutsch

Deutsch ————— 36

Nederlands

Nederlands ————— 46

Italiano

Italiano ————— 56

Português

Português ————— 66

Dansk

Dansk ————— 76

Svenska

Suomi

Ελληνικά

Επάνω και εμπρός πλευρά

- 1 **Διακόπτης ισχύος** – επιλογή της πηγής ήχου MP3-CD, CD, RADIO, TAPE/OFF αλλά και διακόπτης ενεργοποίησης / απενεργοποίησης της συσκευής
- 2 **LIFT TO OPEN** – άνοιγμα / κλείσιμο της υποδοχής του CD
- 3 **Οθόνη** – δείχνει την κατάσταση λειτουργίας της συσκευής
- 4 **ΚΑΣΕΤΟΦΩΝΟΥ:**
PAUSE II – προσωρινή παύση της εγγραφής ή αναπαραγωγής
STOP•OPEN ■▲ – διακοπή της αναπαραγωγής; άνοιγμα της υποδοχής της κασέτας
SEARCH ◀◀ ή ▶▶ – ταχεία περιέλιξη της κασέτας προς τα μπροστά/πίσω
PLAY ◀ – έναρξη της αναπαραγωγής
RECORD ● – έναρξη της εγγραφής
- 5 **BATT LOW** – η ένδειξη ανάβει όταν η τάση των μπαταριών είναι χαμηλή
- 6 **PLAY•PAUSE ▶II** – έναρξη ή παύση της αναπαραγωγής του MP3-CD/ CD
- 7 **STOP ■** – διακοπή της αναπαραγωγής του MP3-CD/ CD ή διαγραφή του προγράμματος MP3-CD/ CD
- 8 **TRACK•SEARCH ◀◀ , ▶▶**
MP3-CD: επιλογή προηγούμενου ή επόμενου κομματιού / αναζήτηση αποσπάσματος προς τα μπροστά ή πίσω
RADIO: συντονισμός σε ραδιοφωνικό σταθμό (πάνω, κάτω)
- 9 **FM•MW** – επιλογή της ζώνης συχνοτήτων FM/MW

- 10 **TRACK +/-10 PRESET ▲, ▼**
MP3-CD: ταχεία μετάβαση στα επόμενα/ προηγούμενα 10 κομμάτια του MP3-CD/ CD (εάν είναι διαθέσιμα)
RADIO: επιλογή προεπιλεγμένου σταθμού (πάνω κάτω)
- 11 **CD MODE•PROGRAM**
MP3-CD: προγραμματισμός και επισκόπηση των προγραμματισμένων κομματιών;
 – αναπαραγωγή κομματιών/ δίσκων/ προγράμματος σε τυχαία σειρά;
 – επανάληψη κομματιού/ δίσκου/ προγράμματος
RADIO: προγραμματισμός ραδιοφωνικών σταθμών προεπιλογής
- 12 **DBB OFF/ON (Dynamic Bass Boost)** – ενίσχυση της απόκρισης των μπάσων
- 13 **VOLUME** – ρύθμιση της έντασης

Πίσω πλευρά

- 14 **Τηλεσκοπική κεραία** – για τη βελτίωση της λήψης στα FM
- 15 **Καπάκι της θήκης των μπαταριών** – ανοίξτε για να τοποθετήσετε 6 μπαταρίες 1,5 V R14/UM2/ C-cell
- 16 **Επιλογέας τάσεως** – (όχι σε όλα τα μοντέλα) για την επιλογή της τοπικής τάσης δικτύου, αλλάζοντας τη θέση του διακόπτη, πριν συνδεθεί το καλώδιο τροφοδοσίας
- 17 **AC MAINS** – υποδοχή για το καλώδιο τροφοδοσίας

Τροφοδοσια

Αν σας είναι βολικό, χρησιμοποιείτε την παροχή ρεύματος από το ηλεκτρικό δίκτυο για να παρατείνετε τη διάρκεια ζωής των μπαταριών. Βεβαιωθείτε ότι έχετε αποσυνδέσει το καλώδιο από τη συσκευή και από την πρίζα πριν τοποθετήσετε τις μπαταρίες.

Μπαταρίες (δεν συμπεριλαμβάνονται)

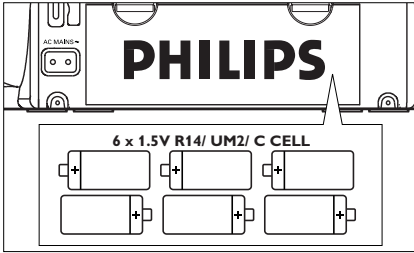

- 1 Ανοίξτε τη θήκη των μπαταριών και τοποθετήστε έξι μπαταρίες του τύπου **R-14, UM-2** ή **C-cell**, (κατά προτίμηση αλκαλικές) με τη σωστή πολικότητα, όπως δείχνουν τα σύμβολα "+" και "-" μέσα στη θήκη των μπαταριών.
- 2 Κλείστε το καπάκι της θήκης των μπαταριών και βεβαιωθείτε ότι οι μπαταρίες έχουν τοποθετηθεί σωστά και σταθερά στη θέση τους. Η συσκευή είναι έτοιμη για να χρησιμοποιηθεί.
→ Αν ανάψει η ένδειξη **BATT LOW**, η τάση των μπαταριών είναι χαμηλή. Αν η τάση των μπαταριών είναι πολύ χαμηλή, μετά από κάποιο χρονικό διάστημα θα σβήσει και η ένδειξη **BATT LOW**.

Οι μπαταρίες περιέχουν χημικές ουσίες, γι' αυτό η αποκομιδή τους θα πρέπει να γίνεται με υπεύθυνο τρόπο.

Η λανθασμένη χρήση των μπαταριών μπορεί να προκαλέσει διαρροές ηλεκτρολύτη, με αποτέλεσμα να δημιουργηθούν διαβρώσεις στο εσωτερικό της θήκης των μπαταριών ή ακόμη και να εκραγούν οι μπαταρίες. Για τον λόγο αυτό:

- Μη χρησιμοποιείτε διαφορετικούς τύπους μπαταριών ταυτόχρονα, για παράδειγμα αλκαλικές μπαταρίες μαζί με μπαταρίες ψευδαργύρου-άνθρακος. Χρησιμοποιείτε μόνο μπαταρίες του ίδιου τύπου για τη συσκευή σας.

- Όταν τοποθετείτε τις μπαταρίες, μη χρησιμοποιείτε τις παλιές μπαταρίες ταυτόχρονα με τις καινούργιες.
- Βγάλτε τις μπαταρίες όταν η συσκευή δεν πρόκειται να χρησιμοποιηθεί για μεγάλο χρονικό διάστημα.

Χρήση εναλλασσόμενου ρεύματος

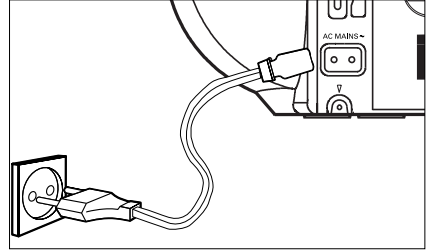

- 1 Ελέγξτε αν η ηλεκτρική τάση που **αναγράφεται στην πινακίδα τύπου στη βάση της συσκευής αντιστοιχεί στην τοπική** σας τάση δικτύου. Αν δεν αντιστοιχεί, απευθυνθείτε στο κατάστημα από το οποίο αγοράσατε τη συσκευή ή στο κέντρο τεχνικής εξυπηρέτησης.
 - 2 Συνδέστε το καλώδιο τροφοδοσίας στην υποδοχή AC MAINS και στην πρίζα του τοίχου. Ώρα έχει συνδεθεί η παροχή ρεύματος και η συσκευή είναι έτοιμη για χρήση.
 - 3 Για να σβήσετε τελείως τη συσκευή, αποσυνδέστε το καλώδιο τροφοδοσίας από την πρίζα του τοίχου.
- Αποσυνδέστε το καλώδιο τροφοδοσίας από την πρίζα του τοίχου για να προστατέψετε τη συσκευή σας κατά τη διάρκεια σφοδρών καταιγίδων.

Θε υσπε πμαυε ιτ μογαυεδ οζ υθε βουουον οζ υθε τευ.

Ενεργοποίηση/απενεργοποίηση: Εξοικονόμηση ενέργειας

Για την αποφυγή της περιττής κατανάλωσης ενέργειας, άσχετα από το αν η συσκευή τροφοδοτείται από τις μπαταρίες ή από το ηλεκτρικό δίκτυο, θα πρέπει πάντοτε να βάζετε τον επιλογέα πηγής στη θέση **TAPE/OFF** και να βεβαιώνετε ότι κανένα από τα πλήκτρα του κασετοφώνου δεν είναι πατημένο.

Γενική λειτουργία

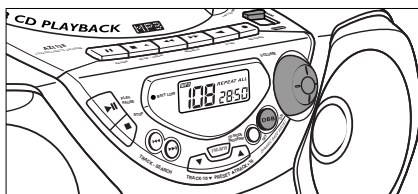

- 1 Για να επιλέξετε την επιθυμητή πηγή ήχου, βάλτε τον **διακόπτη ισχύος** στη θέση **CD, RADIO** ή **TAPE/OFF**.
- 2 Ρυθμίστε τον ήχο με τα ρυθμιστικά **VOLUME** και **DBB OFF/ON** (Dynamic Bass Boost).
- 3 Για να σβήσετε τη συσκευή, βάλτε τον διακόπτη ισχύος στη θέση **TAPE/OFF** και βεβαιωθείτε ότι κανένα από τα πλήκτρα του κασετοφώνου δεν είναι πατημένο.

Σημείωση: Όταν σβήσετε τη συσκευή, οι προεπιλεγμένοι ραδιοφωνικοί σταθμοί διατηρούνται στη μνήμη της συσκευής.

Ραδιοφωνική λήψη

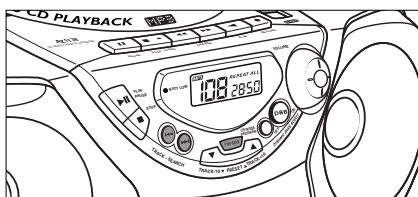

- 1 Βάλτε τον **διακόπτη ισχύος** στη θέση **RADIO**.
→ Οθόνη: Δείχνει για λίγο *ε.υ.* Στη συνέχεια εμφανίζεται η ραδιοφωνική συχνότητα.
- 2 Πατήστε μία ή περισσότερες φορές **FM•MW** για να επιλέξετε την επιθυμητή ζώνη συχνοτήτων.
→ Οθόνη: Δείχνει την επιλεγμένη ζώνη συχνοτήτων.
- 3 Πατήστε και κρατήστε για λίγο πατημένο το πλήκτρο **TRACK•SEARCH** ◀ ή ▶ για να συντονίσετε το ραδιόφωνο σε κάποιον ραδιοφωνικό σταθμό. Αφήστε το πλήκτρο μόλις αρχίσει να αλλάζει η συχνότητα στην οθόνη.
→ Το ραδιόφωνο συντονίζεται αυτόματα σε κάποιον ραδιοφωνικό σταθμό με αρκετά δυνατό σήμα. Η οθόνη δείχνει *5 r c h* κατά τον αυτόματο συντονισμό.
- Για να συντονίσετε το ραδιόφωνο σε έναν σταθμό με αδύναμο σήμα, πατήστε σύντομα και επανειλημμένα **TRACK•SEARCH** ◀ ή ▶ έως ότου πετύχετε την καλύτερη δυνατή λήψη.

Για να βελτιώσετε τη λήψη

– Για τα **FM**, βγάλτε την τηλεσκοπική κεραία. Γείρτε και περιστρέψτε την κεραία. Μειώστε το μήκος της όταν το σήμα είναι πολύ ισχυρό (όταν βρίσκεστε πολύ κοντά στον πομπό).

– Για τα **MW** η συσκευή έχει εξοπλιστεί με μια ενσωματωμένη κεραία, και γι' αυτό δεν χρειάζεται η τηλεσκοπική κεραία. Κατευθύνετε την κεραία γυρίζοντας ολόκληρη τη συσκευή.

- 4 Για να σβήσετε τη συσκευή, βάλτε τον **διακόπτη ισχύος** στη θέση **TAPE/OFF** και βεβαιωθείτε ότι κανένα από τα πλήκτρα του κασετοφώνου δεν είναι πατημένο.

Προγραμματισμός τραγουδιών

Μπορείτε να αποθηκεύσετε μέχρι και 30 ραδιοφωνικούς σταθμούς στη μνήμη.

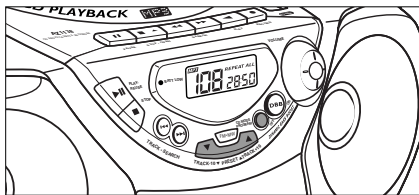

- 1 Συντονίστε το ραδιόφωνο στον επιθυμητό σταθμό (δείτε Ραδιοφωνική Λήψη).
 - 2 Πατήστε **CD MODE•PROGRAM** για να ενεργοποιήσετε τον προγραμματισμό.
→ Οθόνη: Αναβοσβήνει η ένδειξη **PROGRAM**.
 - 3 Πατήστε μία ή περισσότερες φορές **PRESET ▲ ή ▼** για να δώσετε έναν αριθμό από το 1 έως το 30 στον σταθμό αυτό.
 - 4 Ξαναπατήστε **CD MODE•PROGRAM** για να επιβεβαιώσετε την επιλογή.
→ Οθόνη: Σβήνει η ένδειξη **PROGRAM**, εμφανίζονται ο αριθμός προεπιλογής και η συχνότητα του προεπιλεγμένου σταθμού.
 - 5 Επαναλαμβάνετε τα τέσσερα παραπάνω βήματα για να αποθηκεύσετε και άλλους σταθμούς.
- Μπορείτε να σβήσετε έναν προεπιλεγμένο σταθμό από τη μνήμη αποθηκεύοντας κάποια άλλη συχνότητα στη θέση του.

Συντονισμός σε προεπιλεγμένους σταθμούς

Πατήστε **PRESET ▲ ή ▼** έως ότου εμφανιστεί ο επιθυμητός προεπιλεγμένος σταθμός.

Γενικές πληροφορίες σχετικά με το MP3-CD/ CD Player

Υποστηριζόμενα formats

- Ζουναυ δίσκου: ISO 9960, Joliet, ολοκληρωμένο νφμυιτεττιοξ
- Αρχεία ήχου MP3
- Ταχύτητα μεταφοράς δεδομένων του MP3 (bit rate): 32-320 kbps και μεταβλητή ταχύτητα μεταφοράς
- Μέγιστος συνολικός αριθμός αρχείων ήχου: 999
- Ορισμένα προγράμματα κωδικοποίησης προσφέρουν μια προαιρετική επιλογή για την προστασία των αρχείων ήχου, η οποία έχει ως αποτέλεσμα τα αρχεία να παίζουν μόνο στον υπολογιστή στον οποίο δημιουργήθηκαν. Αν 'ψήσετε' τέτοια αρχεία σε ένα CD-ROM, δεν θα μπορείτε να τα παίξετε στη συσκευή αυτή. Βεβαιωθείτε ότι έχετε απενεργοποιήσει την επιλογή αυτή στο πρόγραμμα κωδικοποίησης πριν δημιουργήσετε τα αρχεία ήχου. Σε μια τέτοια περίπτωση, φέρετε προσωπικά την ευθύνη για την τήρηση όλων των τοπικών ή διεθνών δικαιωμάτων πνευματικής ιδιοκτησίας.

MP3-CD

- Βεβαιωθείτε ότι τα ονόματα των αρχείων MP3 έχουν την επέκταση .mp3

ΣΗΜΑΝΤΙΚΟ

Μην προσπαθήσετε να συνδυάσετε κομμάτια ήχου CD και αρχεία MP3 στον ίδιο δίσκο CD-R(W) ή CD-ROM, επειδή η συσκευή θα είναι σε θέση να αναπαράγει μόνο τα κομμάτια ήχου CD από τέτοιες μικτές μορφές δίσκων.

MP3-CD/ CD-Player

Αυτή η συσκευή δεν αναπαράγει/ υποστηρίζει τα ακόλουθα:

- Format δίσκου UDF.
- Μη ολοκληρωμένους δίσκους.
- Εγγραφές που έχουν γίνει με π.χ. DirectCD, Packet Writing και Package Writing.
- Αρχεία πμαςμιτ (λίστες κομματιών), π.χ. m3u, πμτ από WMA, AAC, Winamp, Sonic, RealJukebox, MS Mediaplayer 7.0, MusicMatch.

Ενδείξεις οθόνης για λειτουργίες MP3-CD/ CD

- *CD OPEN*: όταν είναι ανοικτό το καπάκι του CD
- *d 15C*: όταν διαβάζονται τα περιεχόμενα του CD
- **CD**: εικονίδιο κατά τη λειτουργία CD
- **MP3**: εικονίδιο κατά τη λειτουργία MP3-CD
- **Στην κατάσταση διακοπής του CD**: συνολικός αριθμός κομματιών και συνολικός χρόνος αναπαραγωγής
- **Στην κατάσταση διακοπής του MP3-CD**: συνολικός αριθμός κομματιών
- **Κατά την αναπαραγωγή**: παρελθών χρόνος αναπαραγωγής του τρέχοντος κομματιού και αριθμός του τρέχοντος κομματιού
- **Προσωρινή διακοπή**: παγώνει και αναβοσβήνει ο παρελθών χρόνος αναπαραγωγής
- Λειτουργίες **SHUFFLE/ REPEAT** όταν ενεργοποιείται η αντίστοιχη λειτουργία
- **PROGRAM**: όταν είναι ενεργό το πρόγραμμα CD; Η ένδειξη *prog* εμφανίζεται επίσης όταν αποθηκεύετε κάποιο κομμάτι
- *no SEL*: το πρόγραμμα έχει ενεργοποιηθεί, αλλά δεν έχουν επιλεγεί κομμάτια
- *FULL*: έχει γεμίσει η μνήμη προγραμματισμού

- *no prog*: έχει ακυρωθεί το πρόγραμμα
- *CD Err, no d 15C* ή *noF d 15C*: σφάλμα κατά τη λειτουργία του CD / δεν υπάρχει δίσκος / ο δίσκος CD-R(Ψ) είναι κενός ή δεν έχει ολοκληρωθεί η εγγραφή του (δείτε Επίλυση Προβλημάτων)

Αναπαραγωγή MP3-CD/ CD

Αυτή η συσκευή είναι σε θέση να αναπαράγει:

- όλα τα ηχογραφημένα CD ήχου
- όλα τα ολοκληρωμένα CDR(W) ήχου
- δίσκους MP3-CD (δίσκους CD-ROM που περιέχουν αρχεία MP3)

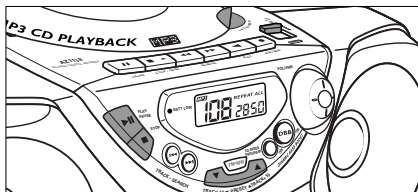

- 1 Βάλτε τον **διακόπτη ισχύος** στη θέση **CD**.
→ Οθόνη: Εμφανίζεται για λίγο η ένδειξη *CD*.
- 2 Για να ανοίξετε το καπάκι του CD, ανοίξτε το καπάκι του CD από την άκρη που γράφει **LIFT TO OPEN**.
- 3 Τοποθετήστε έναν δίσκο με την τυπωμένη πλευρά προς τα επάνω και κλείστε το καπάκι του CD πιέζοντάς το ελαφρά.
- 4 Πατήστε **PLAY•PAUSE ►II** στη συσκευή για να αρχίσει η αναπαραγωγή.
- 5 Πατήστε **PLAY•PAUSE ►II** για να διακόψετε την αναπαραγωγή. Ξαναπατήστε **PLAY•PAUSE ►II** για να συνεχιστεί η αναπαραγωγή.
→ Παγώνει και αναβοσβήνει ο παρελθών χρόνος αναπαραγωγής.

- 6 Πατήστε **STOP** ■ για να σταματήσετε την αναπαραγωγή.
- 7 Για να σβήσετε τη συσκευή, βάλτε τον διακόπτη ισχύος στη θέση **TAPE/OFF** και βεβαιωθείτε ότι κανένα από τα πλήκτρα του κασετοφώνου δεν είναι πατημένο.

Σημείωση: Η αναπαραγωγή του CD θα σταματήσει επίσης:

- αν ανοίξετε την υποδοχή του CD;
- αν επιλέξετε **RADIO** ή **TAPE**;
- όταν φτάσει το CD στο τέλος.

Επιλογή άλλου τραγουδιού

Κατά την αναπαραγωγή μπορείτε να χρησιμοποιήσετε τα πλήκτρα **TRACK•SEARCH** ◀◀, ▶▶ ή **TRACK +/-10 PRESET** ▲, ▼ για να επιλέξετε κάποιο συγκεκριμένο κομμάτι.

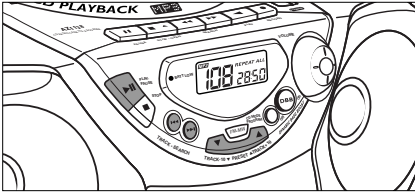

- Αν έχετε επιλέξει έναν αριθμό κομματιού στην κατάσταση τυοπ ή παφτε, πατήστε **PLAY•PAUSE** ▶▶ για να αρχίσει η αναπαραγωγή.
- Πατήστε μία φορά σύντομα το **TRACK•SEARCH** ▶▶ για να επιλέξετε το επόμενο κομμάτι, ή πατήστε το επανειλημμένα έως ότου εμφανισθεί ο επιθυμητός αριθμός κομματιού στην οθόνη.
- Πατήστε μία φορά σύντομα το **TRACK•SEARCH** ◀◀ για να επιστρέψετε στην αρχή του τρέχοντος κομματιού.
- Πατήστε περισσότερες φορές σύντομα το **TRACK•SEARCH** ◀◀ για να επιλέξετε κάποιο προηγούμενο κομμάτι.

- Πατήστε μία ή περισσότερες φορές το **TRACK +/-10 PRESET** ▲, ▼ για ταχεία μετάβαση στα επόμενα/ προηγούμενα 10 κομμάτια.

Αναζήτηση αποσπάσματος μέσα σε κάποιο τραγούδι

- 1 Κατά την αναπαραγωγή, πατήστε και κρατήστε πατημένο το **TRACK•SEARCH** ◀◀ ή ▶▶.
→ Το CD αναπαράγεται σε υψηλή ταχύτητα και σε χαμηλή ένταση.
- 2 Μόλις αναγνωρίσετε το επιθυμητό απόσπασμα, αφήστε το πλήκτρο **TRACK•SEARCH** ◀◀ ή ▶▶.
→ Συνεχίζεται η κανονική αναπαραγωγή.

Σημείωση: Κατά την CD, MP3-CD, αναπαραγωγή προγράμματος CD ή όταν είναι ενεργή η λειτουργία SHUFFLE/REPEAT, η αναζήτηση είναι μόνο δυνατή μέσα στο ίδιο το κομμάτι.

Διαφορετικοί τρόποι αναπαραγωγής

Το πλήκτρο **CD MODE•PROGRAM** σας παρέχει τη δυνατότητα να επιλέξετε ανάμεσα σε διάφορους τρόπους αναπαραγωγής. Ο τρόπος αναπαραγωγής μπορεί να επιλεγθεί ή να τροποποιηθεί κατά την αναπαραγωγή ολόκληρου του CD ή προγράμματος από CD, με την ακόλουθη σειρά:

SHUFFLE – αναπαράγεται συνεχώς ολόκληρο το CD

SHUFFLE REPEAT ALL – ολόκληρος ο δίσκος επαναλαμβάνεται σε τυχαία σειρά

REPEAT – αναπαράγεται συνεχώς το τρέχον κομμάτι

REPEAT ALL – αναπαράγεται συνεχώς ολόκληρος ο δίσκος

MP3-CD/ CD-Player

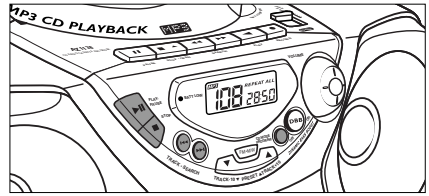
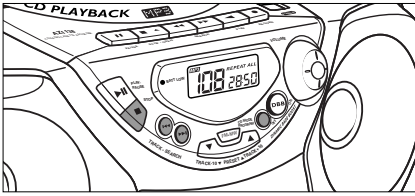

1 Κατά την αναπαραγωγή, επιλέξτε τον επιθυμητό τρόπο αναπαραγωγής πιέζοντας μία ή περισσότερες φορές **CD MODE-PROGRAM** έως ότου εμφανιστεί στην οθόνη ο επιθυμητός τρόπος αναπαραγωγής.

→ Οθόνη: η επιλεγμένη λειτουργία αναβοσβήνει για 2 δευτερόλεπτα πριν ξεκινήσει η αναπαραγωγή

• Μπορείτε να χρησιμοποιήσετε το πλήκτρο **TRACK-SEARCH** **◀▶** ή **TRACK +/-10 PRESET** **▲** ή **▼** για να υπερπηδήσετε κομμάτια κατά τη λειτουργία **SHUFFLE/ REPEAT**.

• Οι επιλογές αναπαραγωγής **SHUFFLE/ REPEAT** μπορούν να συνδυαστούν και να χρησιμοποιηθούν με ένα πρόγραμμα: π.χ. η επιλογή **SHUFFLE/ REPEAT ALL** επαναλαμβάνει ολόκληρο το πρόγραμμα του CD σε τυχαία σειρά.

2 Για να επιστρέψετε στην κανονική αναπαραγωγή, πατήστε **CD MODE-PROGRAM** μέχρι να σβήσουν οι ενδείξεις **SHUFFLE/ REPEAT** στην οθόνη.

• Μπορείτε επίσης να πατήσετε **STOP** **■** για να σταματήσετε την αναπαραγωγή.

Προγραμματισμός τραγουδιών

Μπορείτε να αποθηκεύσετε μέχρι και 20 κομμάτια, σε οποιαδήποτε επιθυμητή σειρά. Αν θέλετε, μπορείτε να αποθηκεύσετε το ίδιο κομμάτι περισσότερες φορές.

1 Στην κατάσταση τυσοπ, πατήστε **TRACK-SEARCH** **◀▶** ή **TRACK +/-10 PRESET** **▲** ή **▼** για το επιθυμητό κομμάτι.

2 Μόλις εμφανιστεί ο αριθμός του επιλεγμένου κομματιού, πατήστε μία φορά **CD MODE-PROGRAM** για να αποθηκεύσετε το κομμάτι.

→ Η οθόνη δείχνει για λίγο **PROGRAM** και 'P G S' και στη συνέχεια τον αριθμό του επιλεγμένου κομματιού.

→ Αν προσπαθήσετε να προγραμματίσετε χωρίς να επιλέξετε πρώτα έναν αριθμό κομματιού, εμφανίζεται η ένδειξη **no SEL**.

3 Επαναλαμβάνετε τα βήματα **1** και **2** για να επιλέξετε και να αποθηκεύσετε όλα τα επιθυμητά κομμάτια κατά τον ίδιο τρόπο.

→ Η οθόνη δείχνει **FULL** αν προσπαθήσετε να αποθηκεύσετε περισσότερα από 20 κομμάτια.

4 Για να παίξετε το πρόγραμμα, πατήστε **PLAY-PAUSE** **▶||**.

Επισκόπηση του προγράμματος

• Στην κατάσταση τυσοπ, πατήστε και κρατήστε πατημένο το πλήκτρο **CD MODE-PROGRAM** για ένα τουλάχιστον δευτερόλεπτο.

→ Η οθόνη δείχνει όλους τους αριθμούς των αποθηκευμένων κομματιών στη σειρά τους.

Διαγραφή του προγράμματος

Μπορείτε να σβήσετε τα περιεχόμενα της μνήμης:

- ανοίγοντας το καπάκι του CD;
- επιλέγοντας **RADIO** ή **TAPE**;
- πατώντας **STOP ■** (δύο φορές κατά την αναπαραγωγή ή μία φορά στην κατάσταση stop).

→ Οθόνη: Δείχνει για λίγο *no prog* όταν ακυρώνεται το πρόγραμμα.

Αναπαραγωγή κασέτας

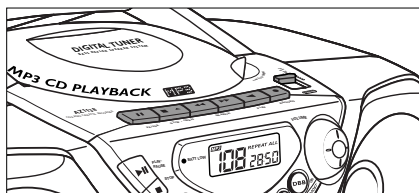

- 1 Βάλτε τον **διακόπτη ισχύος** στη θέση **TAPE/OFF**.
- 2 Πατήστε **STOP•OPEN ■▲** για να ανοίξετε την υποδοχή της κασέτας, και τοποθετήστε μια ηχογραφημένη κασέτα.
- 3 Κλείστε το καπάκι της υποδοχής της κασέτας.
- 4 Πατήστε **PLAY ◀** για να ξεκινήσει η αναπαραγωγή.
→ Οθόνη: δείχνει *LRPE* Οθόνη: δείχνει
- 5 Πατήστε **PAUSE II** για να διακόψετε την αναπαραγωγή. Ξαναπατήστε αυτό το πλήκτρο για να συνεχιστεί η αναπαραγωγή.
- 6 Πατώντας **◀◀** ή **▶▶**, μπορείτε να κάνετε ταχεία περιέλιξη της κασέτας προς τα μπροστά ή πίσω. Πατήστε **STOP•OPEN ■▲** για να σταματήσετε την ταχεία περιέλιξη.
- 7 Πατήστε **STOP•OPEN ■▲** για να σταματήσετε την κασέτα.

- Στο τέλος της κασέτας, τα πλήκτρα επανέρχονται αυτόματα στην αρχική τους θέση, η ένδειξη *LRPE* σβήνει και η συσκευή τίθεται εκτός λειτουργίας, εκτός αν είναι πατημένο το **PAUSE II**.

Γενικές πληροφορίες σχετικά με την εγγραφή κασετών

- Η αντιγραφή επιτρέπεται καθ' όσον δεν παραβιάζονται τα δικαιώματα πνευματικής ιδιοκτησίας ή άλλα δικαιώματα τρίτων.
- Το κασετόφωνο αυτό δεν είναι κατάλληλο για την εγγραφή κασετών του τύπου **CHROME (IEC II)** ή **METAL (IEC IV)**. Για τις εγγραφές σας θα πρέπει να χρησιμοποιείτε μόνο κασέτες του τύπου **NORMAL (IEC I)** στις οποίες δεν έχουν αφαιρεθεί τα γλωσσίδια προστασίας αντιγραφής.
- Στην αρχή και στο τέλος της κασέτας, δεν πραγματοποιείται εγγραφή επί 7 δευτερόλεπτα, όταν περνά η αρχή της ταινίας από τις κεφαλές του κασετοφώνου.
- Για να αποφύγετε την ακούσια αντιγραφή των κασετών σας, κρατήστε την κασέτα μπροστά σας και σπάστε το αριστερό γλωσσίδι. Η αντιγραφή αυτής της πλευράς είναι πλέον αδύνατη. Για να αντιγράψετε αυτή την πλευρά, καλύψτε τα σπασμένα γλωσσίδια με κολλητική ταινία.

Συγχρονισμένη έναρξη εγγραφής από MP3-CD/ CD

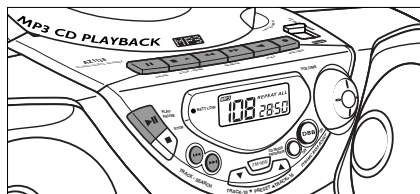

- 1 Επιλέξτε την πηγή ήχου **CD**.

- 2 Τοποθετήστε έναν δίσκο και αν επιθυμείτε, προγραμματίστε αριθμούς κομματιών.
- 3 Πατήστε **STOP•OPEN** **■▲** για να ανοίξετε την υποδοχή της κασέτας. Υποθετήστε μια άδεια κασέτα.
- 4 Κλείστε το καπάκι της υποδοχής της κασέτας.
- 5 Πατήστε το πλήκτρο **RECORD** **●** για να ξεκινήσει η εγγραφή.

- Η αναπαραγωγή του προγράμματος του δίσκου θα αρχίσει αυτόματα από την αρχή του προγράμματος. *Δεν χρειάζεται να θέσετε ξεχωριστά σε λειτουργία το CD player.*

- 6 Για σύντομες διακοπές, πατήστε **PAUSE II**. Ξαναπατήστε **PAUSE II** για να συνεχίσει η εγγραφή.
- 7 Πατήστε **STOP•OPEN** **■▲** για να σταματήσετε την εγγραφή.

Επιλογή και αντιγραφή συγκεκριμένου αποσπάσματος

- Κατά τη διάρκεια της αναπαραγωγής του CD, πατήστε και κρατήστε πατημένο το πλήκτρο **TRACK•SEARCH** βφουοζτ ◀ ή ▶ της συσκευής, προκειμένου να βρείτε το επιθυμητό απόσπασμα.
- Πατήστε **PLAY•PAUSE** **▶II** για να σταματήσετε προσωρινά το CD player στο επιλεγμένο απόσπασμα.
→ Η εγγραφή θα αρχίσει ακριβώς από αυτό το σημείο, μόλις πατήσετε το πλήκτρο **RECORD** **●**.

Πληροφορίες σχετικά με το περιβάλλον

Έχει παραλειφθεί κάθε περιττό υλικό συσκευασίας. Η συσκευασία μπορεί να διαχωριστεί εύκολα σε τρία υλικά: χαρτόνι, πολυστυρόλιο και πλαστικό.

Η συσκευή σας αποτελείται από υλικά που μπορούν να ανακυκλωθούν εάν αποσυναρμολογηθεί από κάποια εταιρεία που εξειδικεύεται στον τομέα αυτό. Σας παρακαλούμε να τηρήσετε τους κανονισμούς που ισχύουν στη χώρα σας ως προς τη διάθεση των υλικών συσκευασίας, άδειων μπαταριών και παλαιών συσκευών.

Ηχογράφηση από το ραδιόφωνο

- 1 Επιλέξτε την πηγή ήχου **RADIO** και την επιθυμητή ζώνη συχνοτήτων.
- 2 Συντονίστε τη συσκευή στο επιθυμητό ραδιοφωνικό σταθμό (δείτε **Ραδιοφωνική λήψη**).
- 3 Πατήστε **STOP•OPEN** **■▲** για να ανοίξετε την υποδοχή της κασέτας. Υποθετήστε μια άδεια κασέτα.
- 4 Κλείστε το καπάκι της υποδοχής της κασέτας.
- 5 Πατήστε το πλήκτρο **RECORD** **●** για να ξεκινήσει η εγγραφή.
- 6 Για σύντομες παύσεις κατά την εγγραφή, πατήστε **PAUSE II**. Ξαναπατήστε **PAUSE II** για να συνεχιστεί η εγγραφή.
- 7 Πατήστε **STOP•OPEN** **■▲** για να σταματήσετε την εγγραφή.

Προληπτικά μέτρα & Γενική συντήρηση

- Μπορείτε να καθαρίσετε τη συσκευή με ένα κομμάτι δέρματος σαμουά το οποίο έχετε υγράνει ελαφρά.
- Μην εκθέτετε τη συσκευή, τις μπαταρίες, τα CD ή τις κασέτες σε υγρασία, βροχή, άμμο ή σε υψηλές θερμοκρασίες, για παράδειγμα από πηγές θέρμανσης ή από την άμεση ακτινοβολία του ήλιου.

- Μην καλύπτετε το σετ. Ο σωστός αερισμός, με ελάχιστη διαφορά 15 γιντ μεταξύ των ανοιγμάτων εξαερισμού και των γύρω επιφανειών, είναι απαραίτητος ώστε να αποφευχθεί η υπερθέρμανση.
- Τα μηχανικά στοιχεία της συσκευής είναι εξοπλισμένα με αυτολιπαινόμενους τριβείς και γι' αυτό δεν πρέπει να λαδώνονται ή να λιπαίνονται.
- Μπορείτε να καθαρίσετε τη συσκευή με ένα κομμάτι δέρματος σαμούα το οποίο έχετε υγράνει ελαφρά. Μη χρησιμοποιείτε καθαριστικά που περιέχουν αλκοόλη, αμμωνία, βενζόλιο ή διαβρωτικά, διότι υπάρχει κίνδυνος να προκαλέσουν βλάβη στο περίβλημα.

Συντήρηση του κασετοφώνου

Για να εξασφαλίσετε την καλύτερη δυνατή ποιότητα εγγραφής και αναπαραγωγής των κασετών σας, καθαρίζετε τα στοιχεία, που φέρουν την ένδειξη (A), (B) και (C) στο παρακάτω σχεδιάγραμμα, μετά από 50 περίπου ώρες λειτουργίας, ή κατά μέσο όρο μία φορά το μήνα. Χρησιμοποιείτε μια μπατονέτα με βαμβάκι την οποία έχετε υγράνει ελαφρά με αλκοόλη ή με ένα ειδικό υγρό καθαρισμού κεφαλών για να καθαρίσετε το διπλό κασετόφωνο.

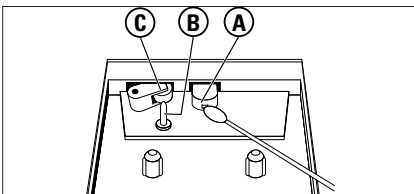

- 1 Ανοίξτε την υποδοχή της κασέτας πατώντας το πλήκτρο **STOP•OPEN** ■▲.
- 2 Πατήστε **PLAY** ◀ και καθαρίστε τις ελαστικές τροχαλίες πίεσης (C).
- 3 Πατήστε **PAUSE** II και καθαρίστε τις μαγνητικές κεφαλές (A) και τον άξονα περιστροφής (B).

4 Μετά τον καθαρισμό, πατήστε **STOP•OPEN** ■▲.

- Ο καθαρισμός των κεφαλών μπορεί να γίνει επίσης παίζοντας μία φορά μια ειδική κασέτα καθαρισμού.

CD player και χειρισμός δίσκων

- Δεν πρέπει ποτέ να αγγίζετε τον φακό του CD player!
- Απότομες μεταβολές στη θερμοκρασία του περιβάλλοντος μπορούν να προκαλέσουν τον σχηματισμό υγρασίας, με αποτέλεσμα ο φακός του CD player να θολώσει. Σε μια τέτοια περίπτωση, η αναπαραγωγή δίσκων θα είναι αδύνατη. Μην προσπαθείτε να καθαρίσετε τον φακό, αλλά αφήστε το CD player σε ένα ζεστό περιβάλλον έως ότου εξατμιστεί η υγρασία.
- Κρατάτε το καπάκι της υποδοχής του CD πάντα κλειστό για να αποφύγετε τη συσσώρευση σκόνης. Καθαρίζετε την υποδοχή ξεσκονίζοντάς την με ένα μαλακό, στεγνό πανί.
- Για να βγάλετε έναν δίσκο από τη θήκη του, πατήστε το κεντρικό δακτυλίδι ενώ ανασηκώνετε ταυτόχρονα τον δίσκο. Θα πρέπει πάντοτε να πιάνετε έναν δίσκο από τις άκρες και να τον ξαναβάζετε στη θήκη του μετά από τη χρήση, προκειμένου να αποφύγετε τις χαραγές και τις σκόνες.
- Για να καθαρίσετε τον δίσκο, σκουπίστε τον σε ευθεία γραμμή από το κέντρο προς τις άκρες, χρησιμοποιώντας ένα μαλακό πανί που δεν ξεφτίζει. Μη χρησιμοποιείτε καθαριστικά διότι υπάρχει κίνδυνος να προξενήσουν βλάβη στον δίσκο.
- Ποτέ μην γράφετε πάνω στον δίσκο και μην τοποθετείτε αυτοκόλλητα στον δίσκο.

Επιλυση προβληματων

Στην περίπτωση που αντιμετωπίσετε κάποιο πρόβλημα, και πριν πάτε τη συσκευή για επισκευή, ελέγξτε πρώτα τα σημεία που αναφέρονται παρακάτω. Εάν δεν είστε σε θέση να λύσετε κάποιο πρόβλημα ακολουθώντας αυτές τις συμβουλές, απευθυνθείτε στο κατάστημα από το οποίο αγοράσατε τη συσκευή ή στο κέντρο τεχνικής εξυπηρέτησης.

ΠΡΟΕΙΔΟΠΟΙΗΣΗ: Σε καμία περίπτωση δεν θα πρέπει να προσπαθήσετε να επισκευάσετε μόνοι σας τη συσκευή, αφού εάν κάνετε κάτι τέτοιο θα ακυρωθεί η εγγύησή σας.

Προβλημα

Λύση

Δεν υπάρχει ήχος/ ισχύς

– Δεν έχει ρυθμιστεί η ένταση. Ρυθμίστε την ένταση.
– Το καλώδιο τροφοδοσίας δεν έχει συνδεθεί καλά. Συνδέστε καλά το καλώδιο τροφοδοσίας.
– Η απόσταση/γωνία προς τη συσκευή είναι πολύ μεγάλη. Μειώστε την απόσταση/γωνία.

Η οθόνη δεν λειτουργεί σωστά /Η συσκευή δεν ανταποκρίνεται όταν πατάτε κάποιο πλήκτρο

– Ηλεκτροστατική εκκένωση. Σβήστε τη συσκευή και αποσυνδέστε το καλώδιο τροφοδοσίας. Επανασυνδέστε μετά από λίγα δευτερόλεπτα.

Ενδειξη no d 15C, Cd Err ή nF d 15C / Δεν λειτουργεί η αναπαραγωγή του MP3CD/ CD

– Δεν έχει τοποθετηθεί δίσκος. Τοποθετήστε έναν δίσκο.
– Ο δίσκος είναι πολύ γρατσουνισμένος/ λερωμένος. Αντικαταστήστε/ καθαρίστε τον δίσκο(δείτε Συντήρηση).
– Ο δίσκος CD-R(W) είναι κενός ή δεν έχει ολοκληρωθεί η εγγραφή του. Χρησιμοποιήστε ένα ολοκληρωμένο CD-R(W).
– Έχει θολώσει ο φακός του λέιζερ. Περιμένετε έως ότου καθαρίσει ο φακός/ εγκλιματιστεί ο φακός.
– Χρησιμοποιείται μη συμβατό format δίσκου MP3. Βεβαιωθείτε ότι το ζσανου του δίσκου που χρησιμοποιείται είναι ISO 9960, Joliet, ολοκληρωμένο νφμυιτεπτιοξ

Το CD τηδά στο επόμενο τραγούδι

– Το CD παρουσιάζει βλάβη ή είναι λερωμένο. Αντικαταστήστε ή καθαρίστε το CD.
– Υπάρχει ενεργό SHUFFLE/πρόγραμμα. Ακυρώστε τη λειτουργία SHUFFLE/προγράμματος.

Διακοπές ήχου κατά την αναπαραγωγή αρχείου MP3

– Το αρχείο ΝΡ3 έχει δημιουργηθεί με βαθμό συμπίεσης των 320 λβππ. Χρησιμοποιήστε χαμηλότερο βαθμό συμπίεσης για την μετατροπή κομματιών CD σε αρχεία τύπου MP3.

Δεν βρίσκεται ο επιθυμητός τίτλος MP3

– Χρησιμοποιείται λανθασμένη επέκταση αρχείου. Αλλάξτε την επέκταση του αρχείου σε .MP3

Κακή ποιότητα ήχου της κασέτας

– Σκόνη και ακαθαρσίες στις κεφαλές κλιπ. Καθαρίστε τα στοιχεία του κασετοφώνου κλιπ, δείτε Συντήρηση
– Χρησιμοποιείται ασύμβατος τύπος κασέτας (METAL ή CHROME). Χρησιμοποιείτε μόνο κασέτες του τύπου NORMAL (IEC I) για τις εγγραφές σας.

Δεν λειτουργεί η εγγραφή της κασέτας

– Έχουν αφαιρεθεί τα γλωσσίδια της κασέτας. Κολλήστε λίγη κολλητική ταινία στο άνοιγμα.