

MP3-CD Soundmachine



EXANIUM

Let's make things better.



PHILIPS

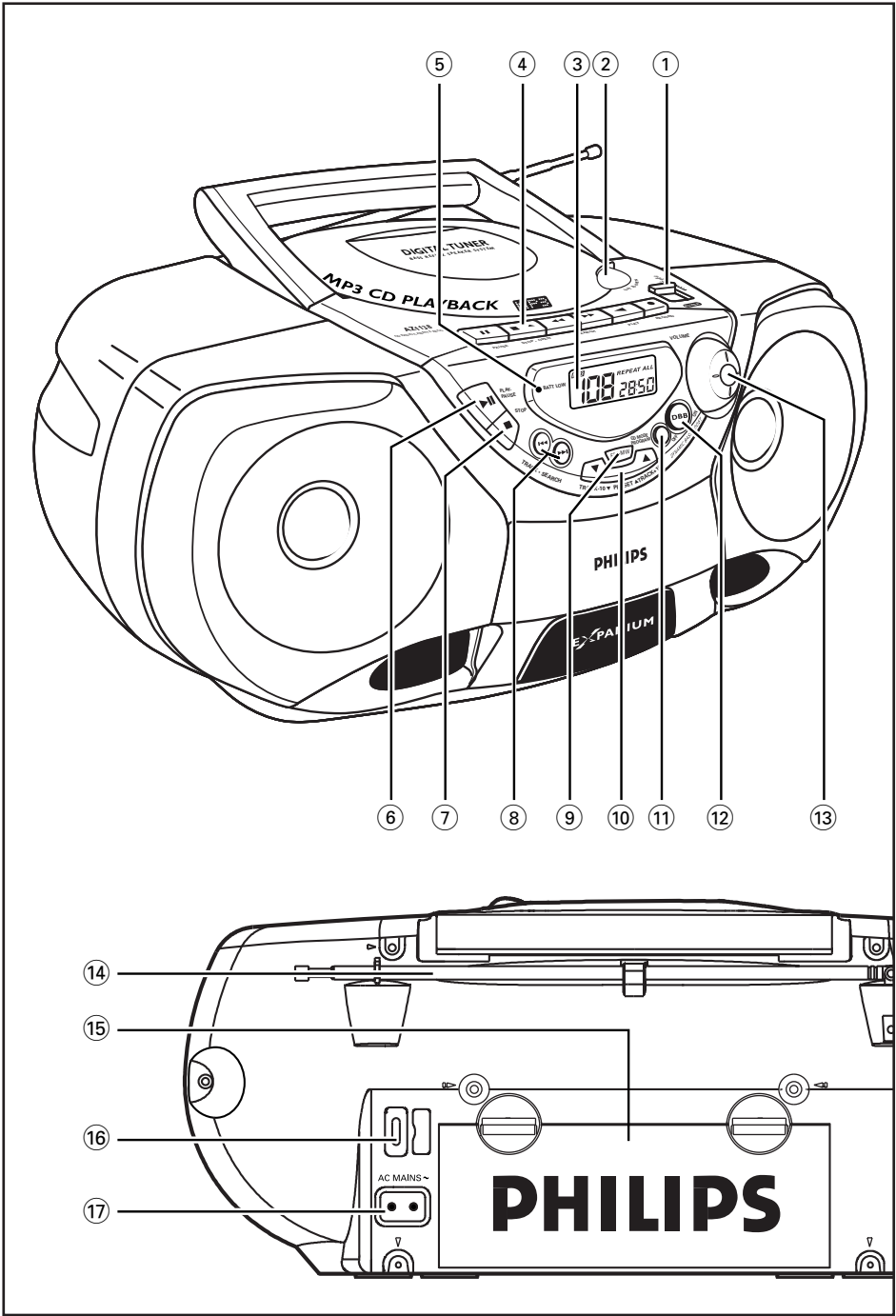

English

English ————— 6

Svenska ————— 86

Français

Français ————— 16

Suomi ————— 96

Español

Español ————— 26

Ελληνικά ————— 106

Deutsch

Deutsch ————— 36

Nederlands

Nederlands ————— 46

Italiano

Italiano ————— 56

Português

Português ————— 66

Dansk

Dansk ————— 76

Svenska

Suomi

Ελληνικά

Bedienelemente

Oberes und vorderes Bedienfeld

- 1 POWER Schieberegler** – wählt die Klangquelle MP3-CD, CD, RADIO, TAPE/OFF, und schaltet auch den Strom ein / aus
- 2 LIFT TO OPEN** – öffnet/ schließt die CD-Lade
- 3 Display** – zeigt den Gerätestatus
- 4 Cassettenrecorder:**
PAUSE II – unterbricht Aufzeichnung oder Wiedergabe (Abspielen)
STOP•OPEN ■▲ – hält die CD-Wiedergabe an oder löscht ein CD-Programm
SEARCH ◀◀ oder **▶▶** – schneller Vor- / Rücklauf der Cassette
PLAY ◀ – beginnt mit dem Abspielen
RECORD ● – beginnt mit der Aufnahme
- 5 BATT LOW** – Anzeigelampe leuchtet, wenn sich die Batterie erschöpft
- 6 PLAY•PAUSE ▶II** – beginnt oder unterbricht MP3-CD/ CD Wiedergabe
- 7 STOP ■** – hält die MP3-CD/ CD-Wiedergabe an oder löscht ein CD-Programm
- 8 TRACK•SEARCH ◀◀ , ▶▶**
MP3-CD: überspringt oder sucht eine Passage/einen Titel rückwärts oder vorwärts
RADIO: Abstimmen auf einen Radiosender (auf, ab)

9 FM•MW – wählt den Wellenbereich FM/ MW

10 TRACK +/-10 PRESET ▲, ▼
MP3-CD: springt schnell zu den nächsten/ vorigen 10 MP3-CD-/ CD-Titeln (falls verfügbar)
RADIO: wählt einen Vorwahlsender (auf, ab)

11 CD MODE•PROGRAM

MP3-CD: programmiert und prüft programmierte Titelnummern;
– spielt Titel /CDs/ Programm in zufälliger Reihenfolge ab;
– wiederholt einen Titel/eine CD/ ein Programm
RADIO: programmiert Radio-Vorwahlsender

12 DBB OFF/ON (Dynamic Bass Boost) – optimiert die Tiefen

13 VOLUME – ändert die Einstellungen für Lautstärkepegel

Rückwand

14 Teleskopantenne – verbessert FM-Empfang

15 Batterietür – öffnen, um 6 x 1,5 V R14/UM2/ C-Zellenbatterien einzusetzen

16 Spannungswähler – (nicht bei allen Versionen) muss auf die örtliche Netzspannung eingestellt werden, bevor das Netzkabel angeschlossen wird

17 AC MAINS – Einlaß für Netzkabel

Umweltinformationen

Alles überflüssige Verpackungsmaterial wurde vermieden. Die Verpackung ist leicht in drei Monomaterialien aufteilbar: Wellpappe, Polystyrol und Kunststoff.

Ihr Gerät besteht aus Materialien, die von darauf spezialisierten Betrieben wiederverwertet werden können. Bitte halten Sie sich beim Recyceln von Verpackungsmaterial, erschöpften Batterien und alter Ausrüstung an örtliche Bestimmungen.

Stromversorgung

Nach Möglichkeit das Stromnetz benutzen, wenn Sie wollen, daß die Batterien länger halten.

Vor dem Einsetzen von Batterien sicherstellen, daß der Netzstecker aus der Steckdose heraus- und vom Gerät abgezogen ist.

Batterien (nicht inbegriffen)

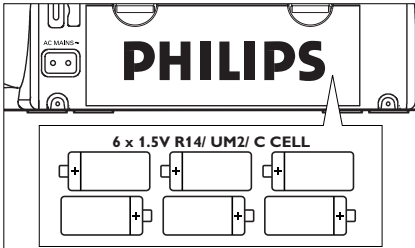

- 1 Das Batteriefach öffnen und sechs Batterien, Typ **R-14, UM-2** oder **C-Zellen**, (vorzugsweise Alkalibatterien) einsetzen, wobei die richtige Polarität anhand der Symbole "+" und "-" im Fach zu beachten ist.
- 2 Die Fachtür schließen und sicherstellen, dass die Batterien fest und sicher eingesetzt sind. Das Gerät ist jetzt einsatzbereit.
→ Wenn **BATT LOW** aufleuchtet, ist die Batterie erschöpft. Der **BATT LOW** Anzeiger erlischt schließlich, wenn die Batterien zu stark erschöpft sind.

Batterien enthalten Chemikalien, weshalb sie vorschriftsmäßig zu entsorgen sind.

Die unsachgemäße Benutzung von Batterien führt zu austretendem Elektrolyt und korrodiert das Fach oder bewirkt Bersten der Batterien. Des-halb:

- Batterietypen nicht mischen, z.B. Alkali mit Zink-Kohle. Nur Batterien desselben Typs für das Gerät benutzen.
- Beim Einsetzen neuer Batterien nicht versuchen, alte Batterien mit den neuen zu kombinieren.

- Die Batterien herausnehmen, wenn das Gerät längere Zeit nicht benutzt wird.

Benutzung des Wechselstromnetzes

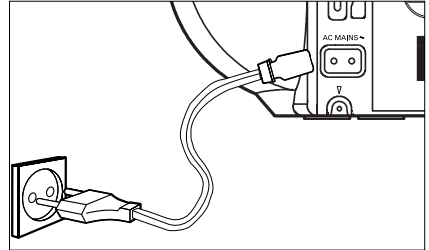

- 1 Nachprüfen, ob die **auf dem Typenschild auf der Geräteunterseite angegebene Netzspannung** der örtlichen Netzspannung entspricht. Ist dies nicht der Fall, sich an Ihren Händler oder Ihr Kundendienstzentrum wenden.
 - 2 Das Netzkabel an den AC MAINS Eingang und die Steckdose anschließen. Die Stromversorgung ist jetzt angeschlossen und das Gerät betriebsbereit.
 - 3 Um das Gerät völlig stromlos zu machen, wird der Netzstecker an der Steckdose gezogen.
- Den Netzstecker an der Steckdose ziehen, um das Gerät bei heftigen Gewittern zu schützen.

Das Typenschild befindet sich auf der Geräteunterseite.

Ein-/Abschalten des Stroms: Energie sparen

Egal, ob die Speisung per Netz oder Batterie erfolgt, ist unnötiger Energieverbrauch zu vermeiden. Den **Schieberegler** stets auf **TAPE/OFF** stellen und nachprüfen, ob die Cassettenasten entriegelt sind.

Allgemeine Funktionsweise

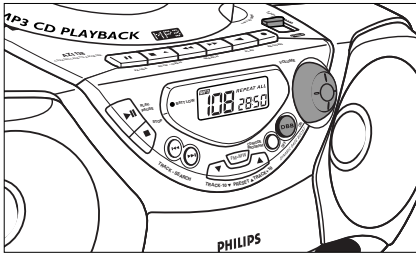

- 1 Zur Wahl der Klangquelle wird der **Schieberegler** auf **CD, RADIO** oder **TAPE/OFF** gestellt.
- 2 Den Klang mit den Reglern **VOLUME** und **DBB OFF/ON** (Dynamic Bass Boost) einstellen.
- 3 Zum Abschalten des Gerätes wird der **Schieberegler** in die **TAPE/OFF** gebracht und geprüft, dass die Cassettenasten freigegeben sind.

Hinweis: Beim Abschalten des Gerätes bleiben die Tunervorwahlen im Gerätespeicher erhalten.

Radioempfang

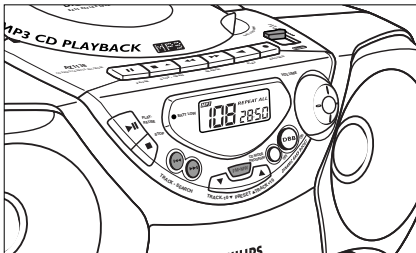

- 1 Den **Schieberegler** auf **RADIO** stellen.
→ Display: zeigt $\xi \cup$ kurz an. Anschließend wird die Radiofrequenz gezeigt.
- 2 **FM**•**MW** einmal oder mehrmals drücken, um den gewünschten Wellenbereich zu wählen.
→ Display: zeigt den Wellenbereich

- 3 **TRACK-SEARCH** \lll oder \ggg kurz drücken und halten, um auf einen Radiosender abzustimmen. Loslassen, wenn die Frequenz im Display sich zu ändern beginnt.

→ Das Radio stellt sich automatisch auf einen Radiosender mit ausreichender Empfangsstärke ein. Im Display erscheint $\xi \cup \xi \cup$ während des automatischen Abstimmens.

- Zum Abstimmen auf einen schwachen Sender wird **TRACK-SEARCH** \lll oder \ggg kurz und wiederholt gedrückt, bis optimaler Empfang erzielt wird.

Verbesserung des Empfangs

– Für **FM** die Teleskopantenne ausziehen. Die Antenne neigen und drehen. Sie einziehen, wenn das Signal zu stark (sehr nahe an einem Sender) ist.

– Für **MW**, verfügt das Gerät über eine eingebaute Antenne, weshalb die Teleskopantenne nicht benötigt wird. Die Antenne durch Drehen des gesamten Gerätes ausrichten.

- 4 Zum Abschalten des Radios wird der **Schieberegler** in die Position **TAPE/OFF** ebracht und geprüft, dass die Cassettenasten freigegeben sind.

Programmieren von Radiosendern

Es können bis zu insgesamt 30 Radiosender abgespeichert werden.

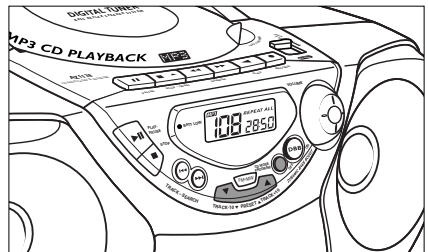

- 1 Auf gewünschten Sender abstimmen (siehe Radioempfang).
 - 2 **CD MODE•PROGRAM** drücken, um Programmierung zu aktivieren.
→ Display: **PROGRAM** blinkt.
 - 3 **PRESET ▲** oder **▼** einmal oder mehrmals drücken, um diesem Sender eine Nummer von 1 bis 30 zuzuordnen.
 - 4 **CD MODE•PROGRAM** erneut drücken, um die Einstellung zu bestätigen.
→ Display: **PROGRAM** verschwindet, die Vorwahlnummer und die Frequenz des Vorwahlsenders werden gezeigt.
 - 5 Die o.g. vier Schritte zum Speichern weiterer Sender wiederholen.
- Man kann einen Vorwahlsender löschen, indem stattdessen eine andere Frequenz gespeichert wird.

Abstimmen auf Vorwahlsender
PRESET ▲ oder **▼** drücken, bis der gewünschte Vorwahlsender gezeigt wird.

Allgemeine Informationen über den MP3-CD-/ CD-Spieler

Unterstützte Formate

- CD-Format: ISO 9960, Joliet, finalisierte „Multisession“
- MP3-Musikdateien
- MP3-Bitrate (Datenübertragungsgeschwindigkeit): 32-320 kbps und variable Bitrate
- Größtmögliche Gesamtanzahl der Musikdateien: 999
- Einige Encoder-Software bietet eine Option zum Schützen von Musikdateien, d.h. Dateien können nur auf dem Computer, der sie erstellt, abgespielt werden. Wenn Sie derartige Dateien auf einer CD-ROM aufnehmen, können Sie sie nicht auf diesem Gerät abspielen.

Deaktivieren Sie auf jeden Fall die Schutzoption in der Encoder-Software, bevor Sie die Musikdateien anlegen. In diesem Fall sind Sie für die Beachtung aller örtlichen oder internationalen Urheberrechte verantwortlich.

MP3-CD

- Stellen Sie sicher, dass die Dateinamen der MP3-Dateien mit .mp3 aufhören.

WICHTIG!

Versuchen Sie nicht, CD Audio- und MP3-Titel innerhalb einer CD-R(W) oder CD-ROM zu kombinieren, weil das Gerät lediglich Ihre CD Audio-Titel von gemischten CD-Formaten wiedergeben kann.

Dieses Gerät spielt/ unterstützt Folgendes nicht:

- UDF Disc-Format.
- Nicht finalisierte CDs.
- Aufnahmen, die z.B. auf DirectCD, Packet Writing und Package Writing angefertigt wurden.
- Playlist-Dateien, z.B. m3u, pls of WMA, AAC, Winamp, Sonic, RealJukebox, MS Mediaplayer 7.0, MusicMatch.

Display-Anzeige für MP3-CD-/ CD-Funktionen

- **CD** : CD-Lade offen
- **15** : beim Lesen des CD-Inhalts
- **CD** : Symbol während des gesamten CD-Betriebs
- **MP3** : Symbol während des gesamten MP3-CD-Betriebs
- **Im CD Stop-Modus:** Titelgesamtzahl und Wiedergabe-Gesamtzeit
- **Im MP3-CD Stop-Modus:** Titelgesamtzahl
- **Beim Abspielen:** verstrichene Wiedergabezeit von aktuellem Titel und aktuelle Titelnummer
- **Pause:** verstrichene Wiedergabezeit ist fixiert und blinkt

MP3-CD/ CD-Spieler

- **SHUFFLE/ REPEAT** Modi: wenn der jeweilige Modus aktiviert ist
- **PROGRAM**: wenn CD-Programm aktiv ist; **PROG** erscheint auch kurz, wenn man einen Titel speichert
- **NO SEL**: Programm aktiviert, aber keine Titel gewählt
- **FULL**: Programmspeicher voll
- **NO PROG**: Programm abgebrochen
- **CD Err, no d 15** oder **no d 15**: Fehler beim CD-Betrieb / keine Disc/ oder eine CD-R(W) ist unbespielt oder die Disc ist nicht finalisiert (siehe Fehlersuche)

MP3-CD-/ CD-Wiedergabe

Dieses Gerät kann Folgendes abspielen:

- alle vorbespielten Audio CDs
- alle finalisierten Audio CDR(W)s
- MP3-CDs (CD-ROMs mit MP3-Dateien)

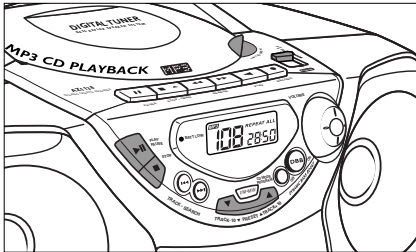

- 1 Den **Schiebereglern** auf **CD** stellen.
→ Display: zeigt **CD** kurz an.
- 2 Zum Öffnen der CD-Lade wird die CD-Lade am mit **LIFT TO OPEN** bezeichneten Rand angehoben.
- 3 Legen Sie eine CD mit der bedruckten Seite nach oben ein und drücken Sie die CD-Tür sanft zu.
- 4 **PLAY•PAUSE** ►► am Gerät drücken, um mit dem Abspielen zu beginnen.
- 5 Zur Unterbrechung des Abspielens **PLAY•PAUSE** ►► drücken. **PLAY•PAUSE** ►► erneut drücken, um mit dem Abspielen fortzufahren.

→ Die verstrichene Wiedergabezeit ist fixiert und blinkt.

- 6 Zum Anhalten des CD-Abspielens **STOP** ■ drücken.
- 7 Zum Abschalten des Gerätes wird der **Schiebereglern** in die **TAPE/OFF** Position gebracht und geprüft, dass die Cassetten Tasten freigegeben sind.

Hinweis: das Abspielen der CD hört auch dann auf, wenn:

- man das CD-Fach öffnet;
- man **RADIO** oder **TAPE** als Klangquelle wählt;
- die CD am Ende angelangt ist.

Wahl eines anderen Titels

Bei der Wiedergabe können die **TRACK•SEARCH** ◀◀, ▶▶ oder **TRACK +/-10 PRESET** ▲, ▼ Tasten zur Auswahl eines bestimmten Titels benutzt werden.

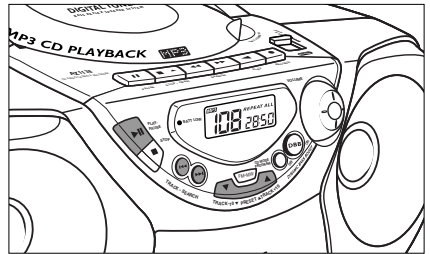

- Falls eine Titelnummer in der Stellung Stop oder Pause gewählt wurde, wird **PLAY•PAUSE** ►► gedrückt, um mit der Wiedergabe zu beginnen.
- **TRACK•SEARCH** ▶▶ einmal kurz für den nächsten Titel drücken, oder wiederholt drücken, bis die gewünschte Titelnummer im Display erscheint.
- **TRACK•SEARCH** ◀◀ einmal kurz drücken, um an den Anfang eines aktuellen Titels zurückzukehren.
- **TRACK•SEARCH** ◀◀ für einen vorigen Titel mehr als einmal kurz drücken.

- Drücken Sie **TRACK +/-10 PRESET ▲**, ▼ einmal oder mehrmals, um schnell zu den nächsten/ vorigen 10 Titeln zu springen.

Suche nach einer Passage innerhalb eines Titels

- 1 Bei der Wiedergabe **TRACK•SEARCH** ◀◀ oder ▶▶ drücken und gedrückt halten.
→ Die CD wird mit geringer Lautstärke und hoher Geschwindigkeit abgespielt.
- 2 Wenn man die gewünschte Passage erkennt, die **TRACK•SEARCH** ◀◀ oder ▶▶ Taste loslassen.
→ Normale Wiedergabe wird fortgesetzt.

Hinweis: Hinweis: Während eines CD, MP3-CD-Programms oder wenn SHUFFLE/REPEAT aktiv ist, ist die Suche nur innerhalb eines Titels möglich.

Verschiedene Abspielmodi

CD MODE•PROGRAM erlaubt Ihnen die Wahl diverser Abspielmodi. Die Modi können – in der folgenden Reihenfolge – bei Wiedergabe einer gesamten CD oder eines CD-Programms gewählt werden:

SHUFFLE – alle Titel werden in zufälliger Reihenfolge abgespielt

SHUFFLE REPEAT ALL – wiederholt die gesamte CD in zufälliger Reihenfolge

REPEAT – spielt den aktuellen Titel ununterbrochen

REPEAT ALL – spielt die gesamte CD ununterbrochen ab

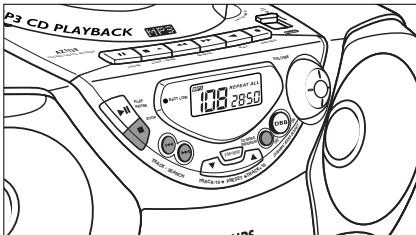

- 1 Während der Wiedergabe wählen Sie Ihren Abspielmodus durch Drücken von **CD MODE•PROGRAM** (einmal oder mehrmals), bis der gewünschte Abspielmodus gezeigt wird.
→ Display: Ihr gewählter Modus blinkt vor der Wiedergabe 2 Sekunden lang
- Man kann **TRACK•SEARCH** ◀◀, ▶▶ oder **TRACK +/-10 PRESET ▲** oder ▼ zum Überspringen von Titeln während der **SHUFFLE/ REPEAT** Modi benutzen.
- Die **SHUFFLE/ REPEAT** Abspieloptionen können kombiniert und mit einem Programm benutzt werden. Beispiel: **SHUFFLE/ REPEAT ALL** wiederholt das gesamte CD-Programm in zufälliger Reihenfolge.
- 2 Zur Rückkehr zur normalen Wiedergabe wird **CD MODE•PROGRAM** gedrückt, bis die **SHUFFLE/ REPEAT** Modi nicht mehr gezeigt werden.
- Auch durch Drücken von **STOP** ■ kann der Abspielmodus beendet werden.

Programmieren von Titelnummern

Bis zu 20 Titel können in der gewünschten Reihenfolge gespeichert werden. Ein Titel kann mehr als einmal gespeichert werden.

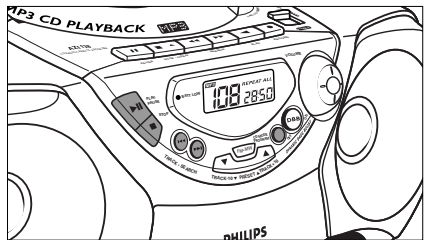

- 1 Im Stop Modus wird **TRACK•SEARCH** ◀◀, ▶▶ oder **TRACK +/-10 PRESET ▲** oder ▼ für den gewünschten Titel gedrückt.

- 2 Wenn die gewählte Titelnummer erscheint, **CD MODE•PROGRAM** einmal drücken, um den Titel zu speichern.
 → Im Display erscheinen **PROGRAM** und 'P r o g' kurz, gefolgt von der gewählten Titelnummer.
 → Bei Programmierversuchen, ohne zuerst eine Titelnummer zu wählen, wird n o S E L gezeigt.
- 3 Schritt 1 bis 2 wiederholen, um alle gewünschten Titel auf diese Weise zu wählen und zu speichern.
 → F U L L wird angezeigt, wenn versucht wird, mehr als 20 Titel zu programmieren.

- 4 Zum Abspielen des Programms wird **PLAY•PAUSE ▶▶** gedrückt.

Überprüfen eines Programms

- Im Stop Modus: **CD MODE•PROGRAM** drücken und mehr als eine Sekunde lang halten.
 → Das Display zeigt alle gespeicherten Titelnummern sequentiell an.

Löschen eines Programms

Sie können den Speicherinhalt auf beliebige der folgenden Weisen löschen:

- Öffnen der CD-Lade;
- Drücken von **RADIO** oder **TAPE** als Klangquelle;
- Drücken von **STOP ■** (zweimal bei Wiedergabe oder einmal in der Stop-Position.)

→ Display: zeigt 'n o p r o g' kurz, wenn das Programm abgebrochen wird.

Abspielen von Cassetten

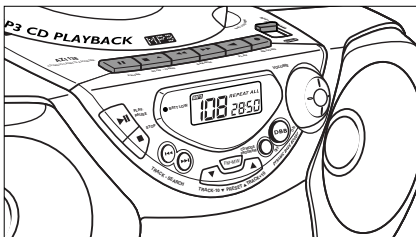

- 1 Den **Schieberegler** auf **TAPE/OFF** stellen.
 - 2 **STOP•OPEN ■▲** drücken, um die Cassettenlade zu öffnen und eine bespielte Cassette einzulegen.
 - 3 Die Cassettenlade schließen.
 - 4 **PLAY ◀** drücken, um mit dem Abspielen zu beginnen.
 → Display: *t R P E* während des gesamten Cassettenbetriebs.
 - 5 Zum Unterbrechen des Abspielens **PAUSE II** drücken. Zur Fortsetzung diese Taste erneut drücken.
 - 6 Durch Drücken von ◀◀ oder ▶▶, ist Schnellspulen der Cassette in beiden Richtungen möglich. Das Schnellspulen wird durch Drücken von **STOP•OPEN ■▲** beendet.
 - 7 Zum Anhalten des Bandes **STOP•OPEN ■▲** drücken.
- Die Tasten werden am Bandende automatisch freigegeben, die *t R P E* Anzeige erlischt und das Gerät wird abgeschaltet, außer wenn **PAUSE II** aktiviert wurde.

Allgemeine Informationen über die Aufnahme

- Die Aufnahme ist zulässig, solange Urheberrechte oder sonstige Rechte Dritter nicht verletzt werden.
- Dieses Deck ist für die Aufnahme auf CHROM- (IEC II) oder METALL- (IEC IV) Cassetten ungeeignet. Für die Aufnahme sollten Sie ausschließlich NORMAL-Cassetten (IEC I) benutzen, deren Zungen nicht herausgebrochen wurden.

- Während der ersten und letzten 7 Sekunden findet keine Aufnahme statt, wenn das Vorspann-band an den Aufnahmeköpfen vorbeiläuft.
- Um das versehentliche Löschen einer Aufnahme zu verhindern, die Cassette vor sich halten und die Zunge links herausbrechen. Aufzeichnung auf dieser Seite ist nicht mehr möglich. Um diese Aufnahme- bzw. Löschsperre aufzuheben, kann die entstandene Öffnung mit einem Klebeband abgedeckt werden.

Synchro Start MP3-CD/ CD-Aufzeichnung

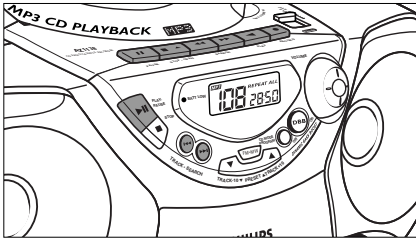

- 1 **CD** als Quelle wählen.
 - 2 Legen Sie eine CD ein und programmieren Sie, falls gewünscht, Titelnummern.
 - 3 **STOP•OPEN** ■▲ drücken, um die Cassettenlade zu öffnen. Eine unbespielte Cassette einlegen.
 - 4 Drücken Sie das Cassettenfach zu.
 - 5 **RECORD** ● drücken, um mit dem Überspielen zu beginnen.
- Wiedergabe des CD-Programms beginnt automatisch ab Programmanfang. *Der CD-Spieler braucht nicht gesondert gestartet zu werden.*
- 6 Für kurze Unterbrechungen wird **PAUSE II** gedrückt. Zur Fortsetzung der Aufnahme wird **PAUSE II** erneut gedrückt.

- 7 Zum Anhalten der Aufnahme **STOP•OPEN** ■▲ drücken.

Wahl und Aufnahme einer bestimmten Passage

- Bei der CD-Wiedergabe die **TRACK-SEARCH** Tasten ◀◀ oder ▶▶ am Gerät drücken und gedrückt halten, um die Passage aufzufinden.
- **PLAY•PAUSE** ▶II drücken, um den CD-Spieler an der gewählten Passage pausieren zu lassen.
→ Die Aufnahme beginnt ab dieser exakten Stelle im Titel, wenn man **RECORD** ● drückt.

Überspielen vom Radio

- 1 **RADIO** Quelle und den Wellenbereich wählen.
- 2 Auf den gewünschten Radiosender einstellen (siehe **Radioempfang**).
- 3 **STOP•OPEN** ■▲ drücken, um die Cassettenlade zu öffnen. Eine unbespielte Cassette einlegen.
- 4 Drücken Sie das Cassettenfach zu.
- 5 **RECORD** ● drücken, um mit dem Überspielen zu beginnen.
- 6 Für kurze Unterbrechungen während der Aufzeichnung **PAUSE II** drücken. Zur Fortsetzung der Aufnahme erneut **PAUSE II** drücken.
- 7 Zum Anhalten der Aufnahme **STOP•OPEN** ■▲ drücken.

Maßnahmen & Allgemeine Pflegehinweise

- Das Gerät auf eine harte, ebene Oberfläche stellen, damit das System waagrecht steht.

Pflege

- Gerät, Batterien, CDs oder Cassetten nicht Feuchtigkeit, Regen, Sand oder übertriebener Wärme, die auf Heizanlagen oder direkte Sonneneinstrahlung zurückzuführen ist, aussetzen.
- Decken Sie das Gerät nicht ab. Für eine angemessene Lüftung und Vermeidung von Wärmehaufen ist ein Abstand von 15 cm zwischen den Lüftungslöchern und umgebenden Flächen notwendig.
- Die mechanischen Teile des Gerätes enthalten selbstschmierende Lager und dürfen nicht geölt oder geschmiert werden.
- Zur Reinigung des Gerätes wird ein weiches, leicht angefeuchtetes Ledertuch benutzt. Keine Reinigungsmittel verwenden, die Alkohol, Ammoniak, Benzol oder scheuernde Bestandteile enthalten, weil dadurch das Gehäuse beschädigt werden könnte.

Pflege des Cassettedecks

Zur Gewährleistung guter Aufnahme- und Wiedergabequalität sind die mit (A), (B) und (C) bezeichneten Teile (im nachstehenden Diagramm) ca. alle 50 Betriebsstunden oder im Schnitt einmal pro Monat zu reinigen. Ein leicht mit Alkohol angefeuchtetes Wattestäbchen oder eine spezielle Kopfreinigungsflüssigkeit zur Reinigung beider Decks benutzen.

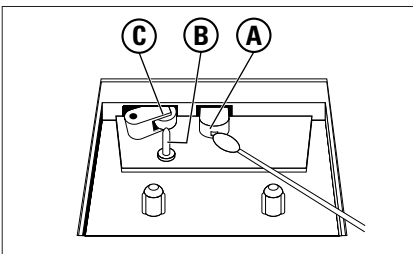

- 1 Das Cassettenfach durch Drücken von **STOP•OPEN** ■▲ öffnen.

- 2 **PLAY** ◀ drücken und die Gummi-Andruckrollen (C) reinigen.
 - 3 **PAUSE** II drücken und die magnetischen Köpfe (A) sowie die Tonwelle (B) reinigen..
 - 4 Nach der Reinigung **STOP•OPEN** ■▲.
- Die Köpfe können auch durch einmaliges komplettes Abspielen einer Reinigungscassette gereinigt werden.

Umgang mit CD-Spieler und CD

- Die Linse des CD-Spielers sollte niemals berührt werden!
- Plötzliche Veränderungen der Umgebungstemperatur können zur Folge haben, dass es zu Kondensation kommt und die Linse des CD-Spielers beschlägt. Abspielen einer CD ist dann nicht möglich. Nicht versuchen, die Linse zu reinigen, sondern das Gerät in einer warmen Umgebung lassen, bis die Feuchtigkeit verdunstet.
- Stets die CD-Lade schließen, um das CD-Fach staubfrei zu halten. Zur Reinigung wird das Fach mit einem weichen, trockenen Tuch abgewischt.
- Zur Herausnahme einer CD aus ihrer Schutzhülle die Zentralspindel beim Anheben der CD drücken. Die CD stets am Rand anheben und nach Gebrauch wieder in ihre Schutzhülle einlegen, um Kratzer und Staubeinwirkung zu vermeiden.
- Die CD durch eine geradlinige Bewegung von der Mitte zum Rand mit einem weichen, fusselfreien Tuch reinigen. Keine Reiniger benutzen, da sie den Tonträger beschädigen können.
- *Niemals* auf eine CD schreiben oder Aufkleber an ihr anbringen.

Wenn ein Fehler auftritt, zuerst die nachstehenden Punkte überprüfen, bevor das Gerät zur Reparatur gegeben wird.

Wenn Sie das Problem nicht durch Befolgen dieser Ratschläge lösen können, sollten Sie sich an Ihren Händler oder an Ihr Reparaturzentrum wenden.

WARNHINWEIS: Das Gerät nicht öffnen, weil Stromschlaggefahr besteht. Unter gar keinen Umständen sollten Sie versuchen, das Gerät selbst zu reparieren, weil die Garantie dadurch erlischt.

Problem	Lösung
Kein Sound/Leistung	<ul style="list-style-type: none">– VOLUME ist nicht eingestellt. VOLUME einstellen.– Netzkabel nicht fest angeschlossen.AC-Netzkabel ordnungsgemäß anschließen– Batterien erschöpft/ falsch eingesetzt.Richtig (neue) Batterien einsetzen.
Display funktioniert nicht richtig / Gerät spricht auf kein Bedienelement an	<ul style="list-style-type: none">– Elektrostatische Entladung.Das Gerät abschalten und den Gerätestecker ziehen.Nach ein paar Sekunden wieder anschließen.
<i>no disc, cd Err</i> oder <i>no disc Anzeige!</i> CD-Wiedergabe funktioniert nicht	<ul style="list-style-type: none">– Keine CD eingelegt. Eine CD einlegen.– CD stark zerkratzt/ verschmutzt.CD wechseln/ reinigen (siehe Pflege).– CD-R(W) ist leer, oder die CD ist nicht fertig.Eine fertige CD-R(W) benutzen– Laserlinse ist beschlagen. Warten, bis Beschlag der Linse sich akklimatisiert hat.– Nicht kompatibles Format für MP3 benutzt. Prüfen, ob es sich beim Disc-Format um ISO 9960, Joliet, finalisierte „Multisession“ handelt.
Die CD überspringt Titel	<ul style="list-style-type: none">– CD beschädigt oder verschmutzt.CD austauschen oder reinigen.– SHUFFLE/Programm ist aktiv.SHUFFLE/Programm-Modus beenden.
Klangaussetzer bei MP3-Wiedergabe	<ul style="list-style-type: none">– MP3-Datei mit Komprimierung über 320 kbps angefertigt.Eine geringere Komprimierung zur Aufnahme von CD-Titeln im MP3-Format benutzen.
Gewünschter MP3-Titel nicht zu finden	<ul style="list-style-type: none">– Falsche Dateierweiterung benutzt.Dateierweiterung in .MP3 abändern.
Mangelnde Tonqualität der Cassette	<ul style="list-style-type: none">– Staub und Schmutz an den Köpfen usw.Deckteile reinigen, siehe Pflege.– Verwendung inkompatibler Cassettentypen (METALL oder CHROM). Nur NORMAL (IEC I) für Aufnahme verwenden.
Aufnahme ist nicht möglich	<ul style="list-style-type: none">– Cassettenzunge(n) könnte(n) herausgebrochen sein.Ein Stück Klebeband über die fehlende Zunge kleben.