

PHILIPS

AZ 1110 Family CD Radio Cassette Recorder



Instructions for use
Mode d'emploi
Instrucciones de manejo
Bedienungsanleitung
Gebruiksaanwijzing
Istruzioni per l'uso
Manual de utilização
Brugsanvisning
Bruksanvisning
Käyttöohje
Οδηγίες χρήσεως



PHILIPS

Important notes for users in the U.K.

Mains plug

This apparatus is fitted with an approved moulded 13 Amp plug
To change a fuse in this type of plug proceed as follows

- Remove fuse cover and fuse.
- Fix new fuse which should be a BS1362 5 Amp, A.S.T.A. or BSI approved type.
- Refit the fuse cover.

If the fitted plug is not suitable for your socket outlets, it should be cut off and an appropriate plug fitted in its place

If the mains plug contains a fuse, this should have a value of 5 Amp. If a plug without a fuse is used, the fuse at the distribution board should not be greater than 5 Amp

Note: The severed plug must be disposed to avoid a possible shock hazard should it be inserted into a 13 Amp socket elsewhere

How to connect a plug

The wires in the mains lead are coloured with the following code blue = neutral (N), brown = live (L).

As these colours may not correspond with the colour markings identifying the terminals in your plug, proceed as follows

- Connect the blue wire to the terminal marked N or coloured black
- Connect the brown wire to the terminal marked L or coloured red
- Do not connect either wire to the earth terminal in the plug, marked E (or \perp) or coloured green (or green and yellow)

Before replacing the plug cover, make certain that the cord grip is clamped over the sheath of the lead - not simply over the two wires. Copyright in the U K Recording and playback of material may require consent See Copyright Act 1956 and The Performer's Protection Acts 1958 to 1972

(N) Norge

Advarsel: For a redusere faren for brann eller elektrisk stot, skal apparatet ikke utsettes for regn eller fuktighet

Typeskilt finnes på apparatens bakside.

Observer: Nettbryteren er sekundert innkopleet. Den innebygde nettdelen er derfor ikke frakopleet nett et lenge apparatet er tilsluttet nettkontakten.

(I) Italia

DICHIARAZIONE DI CONFORMITA

Si dichiara che l'apparechio AZ1110, AZ1111, AZ1112, AZ1113 e AZ1114 Philips risponde alle prescrizioni dell'art. 2 comma 1 del D.M. 28 Agosto 1995 n. 548.

Fatto a Eindhoven, il 13/02/98

Philips Sound & Vision,

Philips, Glaslaan 2, SFF 10, 5616 JB Eindhoven, The Netherlands

**CLASS 1
LASER PRODUCT**

English 4

English

Français 13

Français

Español 22

Español

Deutsch 31

Deutsch

Nederlands 40

Nederlands

Italiano 49

Italiano

Português 58

Português

Dansk 67

Dansk

Svenska 76

Svenska

Suomi 85

Suomi

Ελληνικά 94

Ελληνικά

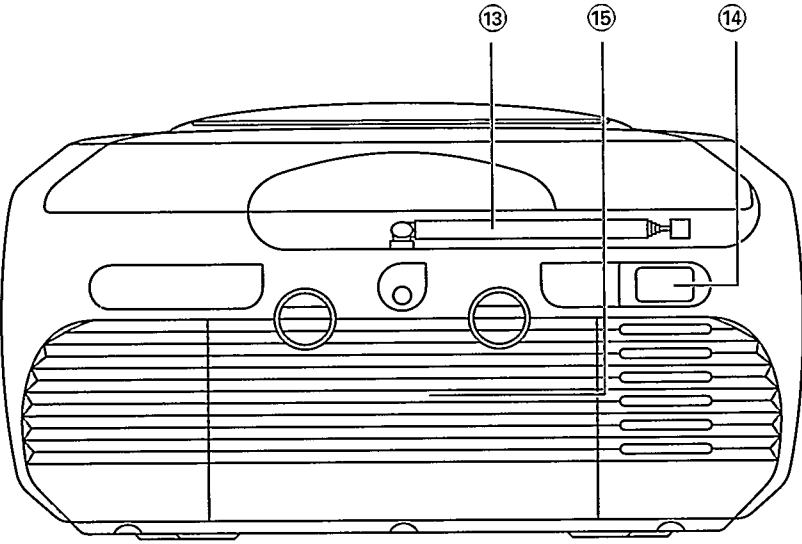
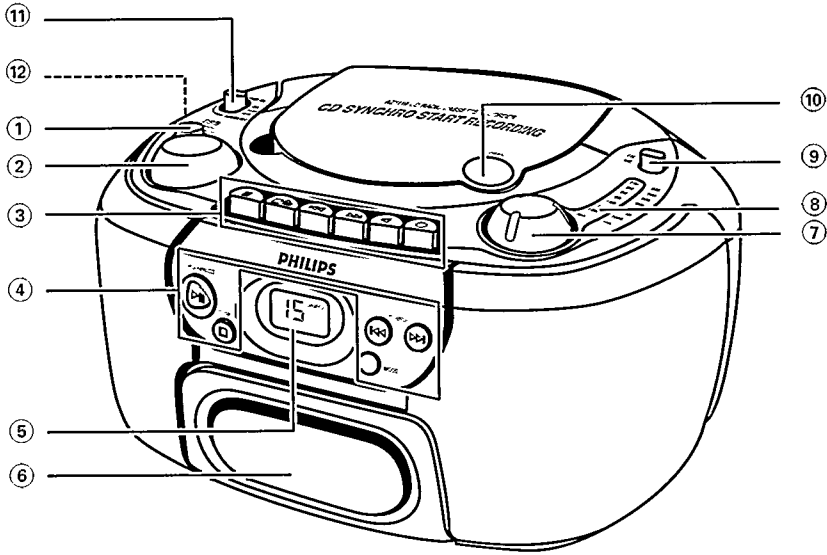

QUANDRO SUPERIORE e ANTERIORE

- ① **DBB (Dynamic Bass Boost)** – per aumentare il livello del basso
- ② **VOLUME** – per regolare il livello del volume
- ③ **Tasti per le cassette**
PAUSE II – per interrompere la riproduzione
STOP • OPEN ■ ▲ – per interrompere la riproduzione ed aprire l'alloggiamento della cassetta
SEARCH ◀◀ – per mandare velocemente avanti il nastro
SEARCH ▶▶ – per riavvolgere velocemente il nastro
PLAY ◀ – per avviare la riproduzione
RECORD ● – per avviare la registrazione
- ④ **Tasti CD**
PLAY • PAUSE ▶▶ II – per avviare o interrompere la riproduzione del CD -
STOP ■ – per interrompere la riproduzione
SEARCH ◀◀ ▶▶ – per saltare o ricercare un passaggio o un brano
MODE – per selezionare un modo riproduzione diverso, ad es. SHUFFLE o REPEAT e per programmare i numeri dei brani
- ⑤ **Display CD** – per indicare le funzioni del CD
- ⑥ **Alloggiamento per cassetta**
- ⑦ **TUNING** – per sintonizzarsi sulle stazioni radio
- ⑧ **Indicatore di sintonia**
- ⑨ **Selettore Band** – per selezionare la banda di onde (FM-LW-MW)
- ⑩ **OPEN** – per aprire l'alloggiamento del CD
- ⑪ **Source selector** – POWER ON/OFF e per selezionare la sorgente del suono: CD - RADIO - TAPE
- ⑫ **🔌** – presa per le cuffie 3.5 mm
Nota: Quando si collegano le cuffie alla presa 🔌, si scollegano gli altoparlanti.

PANNELLO POSTERIORE

- ⑬ **Antenna telescopica** – Per migliorare la ricezione in FM
- ⑭ **MAINS** – per il conduttore di alimentazione
- ⑮ **Sportello batterie** – per aprire l'alloggiamento delle batterie

Questo apparecchio è conforme ai requisiti sulle interferenze radio della Comunità Europea. Il modello e il numero di produzione sono collocati alla base dell'apparecchio.

BATTERIE

Ove possibile, per prolungare la durata delle batterie, utilizzare l'alimentazione elettrica. Prima di inserire le batterie, assicurarsi di avere scollegato la spina dell'alimentazione elettrica dall'apparecchio e dalla presa a muro.

Batterie (opzionali)

1. Aprire l'alloggiamento delle batterie ed inserirvi nel modo illustrato due batterie di tipo R20 o elementi D.
2. Chiudere lo sportello dello scomparto, e assicurarsi che le batterie siano posizionate correttamente e saldamente.
3. In caso di batterie scariche, o in previsione di lunghi periodi di inutilizzo, rimuovere le batterie.
 - L'uso inadeguato delle batterie potrebbe causare perdite di elettroliti, corrosione del comparto e la possibile rottura degli involucri. Pertanto:
 - Non utilizzare contemporaneamente batterie di tipi diversi, per es., alcaline con carbonato di zinco.
 - Al momento di inserire batterie nuove, sostituire tutte le batterie contemporaneamente.

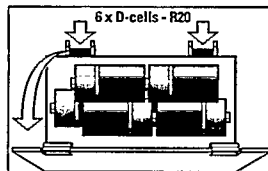

Nota: L'alimentazione a batterie viene automaticamente scollegata quando l'apparecchio viene collegato alla corrente.

Tutti i tipi batterie contengono sostanze chimiche e devono quindi essere dispersi in modo idoneo.

ALIMENTAZIONE ELETTRICA

1. Verificare se il voltaggio indicato sulla piastrina di riconoscimento (alla base dell'apparecchio) corrisponde al voltaggio della rete locale. Se così non dovesse essere, consultare il rivenditore o l'assistenza.
2. Se il vostro impianto è dotato di un selezionatore di voltaggio, posizionatelo sul voltaggio di rete locale.
3. Collegare il cavo di alimentazione alla presa MAINS ~ dell'apparecchio e alla presa a muro.
 - L'apparecchio è ora pronto all'uso.
4. Per interrompere l'alimentazione elettrica, estrarre la spina dalla presa a muro.
 - Per passare all'alimentazione da batteria, o per proteggere l'apparecchio in caso di fulmini, scollegare il cavo di alimentazione.
 - Per evitare il surriscaldamento l'impianto è dotato di un circuito di sicurezza. Perciò, in condizioni eccezionali, il vostro impianto può spegnersi. Se questo accade, premete il tasto dell'alimentazione, spegnendo l'impianto e dandogli il tempo di raffreddarsi prima di tomarlo a usare.

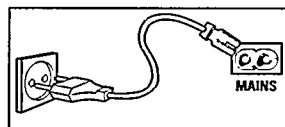

Informazioni ambientali

È stato omesso tutto il materiale d'imballaggio non strettamente necessario. Abbiamo fatto del nostro meglio per rendere l'imballaggio facilmente separabile in tre mono-materiali: cartone (scatola), polistirolo espanso (materiale ammortizzante), polietilene (sacchetti, foglio di schiuma protettiva).

Il vostro impianto consiste di materiali che possono venire riciclati se smontati da una ditta specializzata. Osservate le leggi del vostro paese in materia di smaltimento di materiali d'imballaggio, batterie scariche e vecchi impianti.

FUNZIONAMENTO GENERALE

1. Per accendere l'apparecchio, utilizzare il comando Source Selector.
2. Per regolare il suono, utilizzare i controlli VOLUME e DBB.
3. Per spegnere l'apparecchio, posizionare il controllo Source Selector sulla posizione TAPE/POWER OFF, con i tasti del lettore di cassette sollevati.



RADIO

1. Impostare il Source Selector su RADIO.
2. Per regolare il suono, utilizzare i controlli VOLUME e DBB.
3. Selezionare la lunghezza d'onda utilizzando il selettore FM-LW-MW.
4. Sintonizzarsi sulle stazioni radio utilizzando il pomello TUNING.
 - Per l'ascolto di stazioni FM, estrarre l'antenna telescopica. Per migliorare la ricezione di stazioni FM, inclinare e ruotare l'antenna. Se il segnale FM dovesse essere troppo potente, ridurre la lunghezza dell'antenna (stazione di trasmissione molto vicina).
 - Per le stazioni AM (MW e LW), l'apparecchio è fornito di antenna incorporata, rendendo superfluo l'antenna telescopica. Orientare l'antenna ruotando l'intero apparecchio.
5. Per spegnere l'apparecchio, regolare il selettore sorgente sulla posizione TAPE/POWER OFF, con i tasti delle cassette rilasciati.

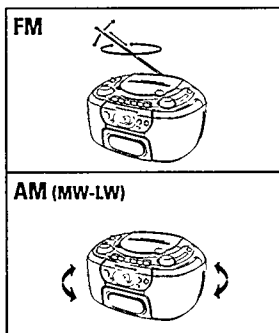

LETTORE CD

INDICAZIONI DEL DISPLAY CD

- Numero totale dei brani: in 'posizione di arresto.
- Numero di brano corrente: durante la riproduzione del CD.
- Numero di brano corrente lampeggia: in modo PAUSE.
- Modo **SHUFFLE/REPEAT**: viene attivato il rispettivo modo.
- **PROGRAM**: funzione di programma attiva. P inizia anche a lampeggiare quando si ha programmato un brano.
- Nessuna visualizzazione: operazione CD sbagliata o errore CD (vedere 'Eliminazione dei problemi').



LETTURA DI UN CD

1. Impostare il Source Selector su CD.
2. Premere OPEN per aprire la piastra CD.
3. Inserire il CD AUDIO con il lato stampato rivolto verso l'alto.
4. Per chiudere lo sportello CD, spingerlo verso il basso.
 - Il lettore del CD esegue una scansione del contenuto del CD e visualizza il numero totale di brani.
5. Premere **PLAY•PAUSE ►||** per iniziare la lettura.
6. Regolare il suono utilizzando i controlli VOLUME e DBB.
7. Per interrompere la lettura, premere **PLAY•PAUSE ►||**.
Per riprendere la lettura, premere nuovamente **PLAY•PAUSE ►||**.
8. Per interrompere la lettura del CD, premere **STOP ■**.
9. Per spegnere l'apparecchio, impostare il Source Selector sulla posizione TAPE/POWER OFF.

Nota: la lettura del CD si interromperà anche nei seguenti casi:

- quando la lettura del CD è stata completata;
- quando lo sportello CD viene aperto;
- quando il Source Selector viene impostato sulla posizione RADIO o TAPE/POWER OFF.

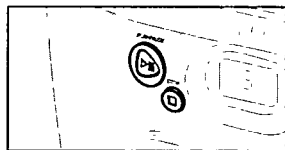

SEARCH ◀◀ ◀ ▶▶ ▶▶

Selezione di una traccia diversa durante la lettura

- Per passare al brano successivo, premere **SEARCH ▶▶** una sola volta. Se si desidera saltare più di un brano, premere **SEARCH ▶▶** più volte, fino a quando il numero del brano desiderato non sarà visualizzato sul display.
- Se si desidera ripetere dall'inizio la lettura del brano correntemente selezionato, premere **◀◀ SEARCH** una sola volta. Se si desidera ripetere la lettura di uno dei brani precedenti, premere più di una volta **◀◀ SEARCH** fino a quando il numero del brano desiderato non sarà visualizzato sul display.

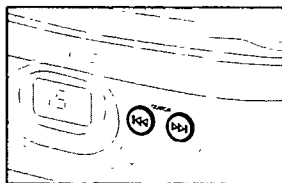

Inizio della lettura a partire da un brano specifico

1. In posizione di arresto, il brano desiderato potrà anche essere selezionato utilizzando i tasti ricerca **◀◀ SEARCH** o **SEARCH ▶▶**.
2. Per iniziare la lettura, premere **PLAY•PAUSE ►||**.

Ricerca di un passaggio specifico all'interno di un brano

È possibile cercare un passaggio specifico all'interno di un brano. Il CD verrà letto a volume basso e ad alta velocità, il suono resterà comunque riconoscibile.

1. Durante la lettura, mantenere premuti i pulsanti ◀◀ SEARCH o SEARCH ▶▶, e rilasciarli non appena si riconosce il passaggio desiderato.
 - La normale lettura del CD riprenderà da quel punto.

MODO SHUFFLE/REPEAT

Il tasto di MODE consente di selezionare quattro modi diversi. I modi possono essere selezionati o cambiati durante la riproduzione.

1. Durante la sola riproduzione, premere il tasto di MODE sino a visualizzare la funzione desiderata.

REPEAT – Riproduzione continua del brano attuale.

SHUFFLE – Riproduzione dei brani in ordine casuale.

REPEAT ALL, SHUFFLE - Riproduzione continua di tutti i brani in ordine casuale.

REPEAT ALL – Ripetizione di tutto il CD.

– Durante la riproduzione, si può usare ◀◀ SEARCH o SEARCH ▶▶ per saltare i brani.

2. Per abbandonare il modo SHUFFLE, premere ripetutamente il tasto di MODE sino a fare scomparire la visualizzazione dei diversi modi SHUFFLE/REPEAT. Si può anche premere il tasto STOP ■ per abbandonare la riproduzione.

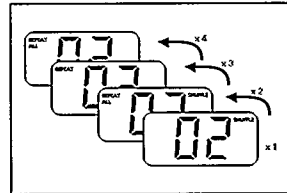

Italiano

PROGRAMMAZIONE DEI NUMERI CORRISPONDENTI ALLE TRACCE

Potranno essere memorizzate un massimo di 20 brani nella sequenza desiderata. Gli stessi brani potranno essere memorizzati anche più di una volta.

Programmazione di brani

1. Selezionare il brano desiderato con ◀◀ SEARCH o SEARCH ▶▶ sino a visualizzare il numero del brano desiderato.
2. Premere una volta il tasto MODE per memorizzare il brano desiderato.
 - Il display indicherà P e PROGRAM seguito dal numero di brano memorizzato.
3. In questo modo è possibile selezionare e memorizzare tutti i brani desiderati di un CD.

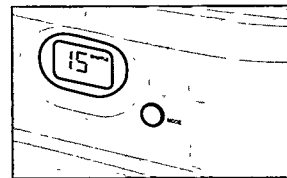

Controllo di un programma

1. Per rivedere il programma impostato, premere per più di 2 secondi il tasto MODE.
 - Il display indicherà il numero dei brani selezionati in sequenza.
2. Premere PLAY • PAUSE ▶▶ per avviare la lettura del programma del CD.
 - La riproduzione inizia con il primo brano del programma. Al termine dell'ultimo brano, la riproduzione si arresta e viene visualizzato il numero totale di brani del CD.

PROGRAMMAZIONE DEI NUMERI CORRISPONDENTI ALLE TRACCE

Cancellazione di un programma

Il programma può essere cancellato:

- aprendo l'alloggiamento del CD.
- spostando il selettore sorgente su TAPE o RADIO.
- premere due volte STOP.



LETTURA DI CASSETTE

1. Impostare il Source Selector su TAPE.
2. Per aprire lo sportello delle cassette, premere STOP • OPEN ■ ▲.
3. Inserire una cassetta preregistrata.
4. Per iniziare la lettura della cassetta, premere PLAY ◀.
5. Regolare il suono utilizzando i controlli VOLUME e DBB.
6. Per brevi interruzioni, premere il pulsante PAUSE || per riprendere la lettura, premere nuovamente il pulsante.
7. L'avvolgimento rapido del nastro in entrambe le direzioni si ottiene premendo i pulsanti ◀◀ o ▶▶.
8. Per arrestare la lettura, premere STOP • OPEN ■ ▲.
 - Alla fine del nastro i tasti vengono automaticamente liberati.
9. Per spegnere l'impianto posizionate il selezionatore di fonte su TAPE/POWER OFF (con i tasti della cassetta liberi).

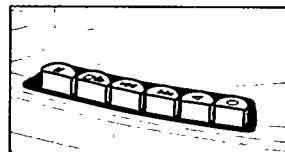

Italiano

REGISTRAZIONE DI CASSETTE

Informazioni di carattere generale sulla registrazione di cassette

- La registrazione è permessa purché non si violino i diritti d'autore o altri diritti di terze persone.
- Questo apparecchio non è adatto alla registrazione di cassette CHROME (IEC II) o METAL (IEC IV). Per la registrazione si consiglia l'uso di cassette del tipo NORMAL (IEC I) con le linguette di protezione intatte.
- Il livello di registrazione è impostato automaticamente. La modifica dei valori di VOLUME o DBB non influenzerà la registrazione in atto.
- La registrazione non avrà luogo durante i primi 7 secondi, durante il passaggio della parte iniziale del nastro sulle testine di registrazione.
- Per evitare la cancellazione accidentale di una registrazione, mantenendo di fronte a se il lato della cassetta da proteggere, distaccare la linguetta di protezione di sinistra. In questo modo, non sarà più possibile effettuare registrazioni su questo lato.

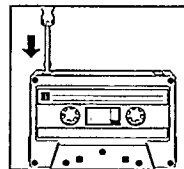

COME REGISTRARE DALLA RADIO

1. Posizionare il selezionatore di fonte su RADIO.
2. Sintonizzatevi con la stazione radio desiderata usando il tasto TUNING.
3. Premete STOP•OPEN ■ ▲ per aprire il contenitore di cassette.
4. Inserite una cassetta registrabile.
5. Premete RECORD ● per avviare la registrazione.
6. Per brevi interruzioni, premete PAUSE II. Per riprendere la registrazione, premete di nuovo PAUSE II.
7. Per interrompere premete STOP•OPEN ■ ▲.

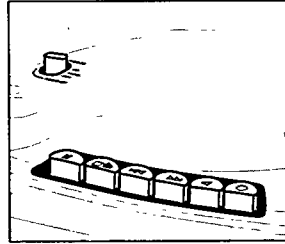

REGISTRAZIONE SINCRONIZZATA DI CD DAL LETTORE CD

1. Impostare il Source Selector su CD.
2. Inserire un CD e, se si desidera, programmare i numeri corrispondenti ai brani.
3. Premete STOP•OPEN ■ ▲ per aprire il contenitore di cassette.
4. Inserire una cassetta.
5. Premere RECORD ● per iniziare la registrazione.
 - La lettura del programma CD inizia automaticamente dall'inizio del programma. Non è necessario avviare il lettore CD separatamente.
6. Per brevi interruzioni, premere PAUSE II. Per riprendere la registrazione, premere nuovamente lo stesso tasto.
7. Per interrompere, premere STOP•OPEN ■ ▲.

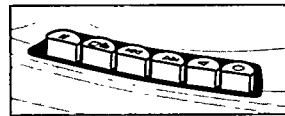

Per selezionare e registrare un passaggio specifico all'interno di un brano

1. Premere ◀◀ o ▶▶ per selezionare un passaggio.
2. Posizionarsi sul passaggio prescelto e spingere il tasto PAUSE II del lettore CD.
 - La registrazione inizierà da questo esatto punto quando si premerà il pulsante RECORD ●.

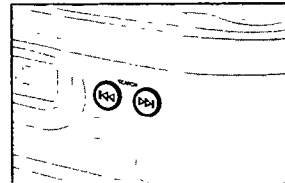

PRECAUZIONI & MANUTENZIONE GENERALE

- Posizionare l'apparecchio su una superficie solida e piana, per evitare oscillazioni.
- Non esporre l'apparecchio, i CD, le batterie o le cassette a umidità, pioggia, sabbia o luce solare diretta, e non posizionare in luoghi dove possono registrarsi temperature elevate, come in vicinanza di dispositivi di riscaldamento o all'interno di auto parcheggiate al sole.
- Non coprire l'apparecchio. L'amplificatore genera calore che deve poter essere disperso liberamente, pertanto, assicurarsi che l'apparecchio sia in un posizione sufficientemente ventilata. È necessaria una distanza minima di 15 cm.
- Le parti meccaniche del lettore CD e della piastra di registrazione contengono cuscinetti autolubrificanti, e non devono essere oliate o lubrificate.
- Per la pulizia del mobiletto sarà sufficiente una pelle di daino leggermente inumidita d'acqua.

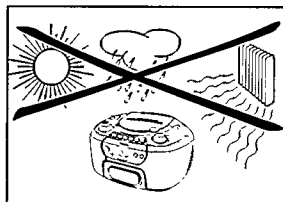

MANUTENZIONE DEL LETTORE CD

- Non si deve mai toccare la lente del lettore CD.
- Se il lettore CD dovesse essere spostato da ambienti freddi ad ambienti caldi, la lente potrebbe appannarsi. In questo caso il lettore CD non si avvierà. Attendere che il lettore si adatti alla nuova temperatura.
- Per estrarre un CD dalla sua custodia, premete il bottone centrale sollevando nello stesso tempo il CD. Prendete sempre il CD dagli orli e rimettete il CD nella sua custodia dopo averlo usato, per evitare di strisciarlo e sporcarlo.
- Per pulire un CD, passate un panno morbido e che non perda fibre in linea retta dal centro verso i bordi. Non usate agenti chimici che potrebbero danneggiare il disco.
- Non scrivete mai né attaccate mai etichette su un CD.

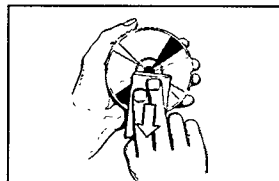

MANUTENZIONE DEL REGISTRATORE

Per garantire la buona qualità della registrazione e della lettura, pulire le parti indicate (A), (B) e (C) ogni 50 ore di funzionamento o, in media, una volta al mese. Utilizzare del cotone leggermente inumidito di alcool o di liquido specifico per la pulizia delle testine.

- Premere PLAY ◀ e pulire il rullo di gomma (C).
- Premere PAUSE || e pulire il rullo di trascinamento (B) e le testine (A).
- Dopo la pulizia, premere STOP • OPEN ■ ▲.

La pulizia delle testine (A) può anche essere effettuata mediante l'uso di una cassetta puliscitistine.

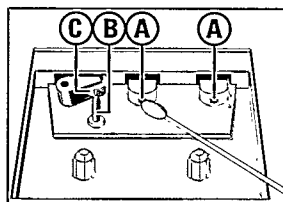

ELENCO RICERCA GUASTI

In caso di guasto, vi consigliamo di controllare i seguenti punti prima di portare l'apparecchio in riparazione. Se non riuscite ad eliminare il problema con i suggerimenti nell'elenco, consultare il rivenditore o il centro di assistenza.

ATTENZIONE: Si raccomanda di non tentare in nessun caso di riparare da soli l'apparecchio poiché si invaliderebbe la garanzia.

PROBLEMA	CAUSA POSSIBILE	SOLUZIONE
Il sistema non risponde a nessun comando	– Scariche elettrostatiche.	• Spegnete l'apparecchio, staccate la spina, riattaccatela dopo qualche secondo.
Il visore non funziona correttamente	– Scariche elettrostatiche.	• Spegner l'unità, disconnettere l'alimentazione e riconnetterla trascorsi alcuni secondi.
Nessun suono	– Il VOLUME non è stato regolato. – Cuffia è collegata. – Le pile sono esaurite. – Le pile non sono inserite in modo corretto. – Il cavo di rete non è collegato in modo corretto.	• Regolare il VOLUME. • Staccare la cuffia. • Introdurre pile nuove. • Inserire le pile in modo corretto. • Collegare il cavo di rete in modo corretto.
Suono scadente	– Le pile sono scariche.	• Mettete delle pile nuove.
Forte ronzio o rumore nella radio	– Sistema troppo vicino a TV, videoregistratore o computer.	• Aumentate la distanza.
Cattiva ricezione radio	– Segnale radio debole.	• FM: orientate l'antenna telescopica per una migliore ricezione; • AM (MW/LW): ruotare l'intero apparecchio.
Cattiva qualità del suono della cassetta	– Polvere e sporco sulle testine, sul rolo trainonastro o sul pressonastro. – Uso di tipi di cassette incompatibili (METALLO o CHROMO).	• Pulire le testine etc., vedere 'Manutenzione'. • Usare solo cassette di tipo NORMALE (IEC I) per la registrazione
Nessuna registrazione sulla cassetta	– Si può che le linguette della cassetta siano spaccate.	• Chiudere l'apertura con un pezzo di nastro adesivo.
La riproduzione del CD non funziona	– Il CD è molto graffiato o sporco. – Non avete inserito nessun CD. – Il CD è stato inserito a rovescio. – La lente del laser è appannata. – Si è premuto MODE senza aver selezionato alcun brano durante la programmazione.	• Sostituite o pulite il CD, vedi Manutenzione. • Inserite un CD. • Inserite il CD con il lato stampato rivolto verso l'alto. • Attendete fino a che la lente sia acclimatata. • Selezionate i brani o cancellate il programma.
Il CD salta dei brani	– Il CD è danneggiato o sporco. – PROGRAM o SHUFFLE è attivato.	• Sostituite o pulite il CD. • Spegnete la funzione PROGRAM o SHUFFLE.

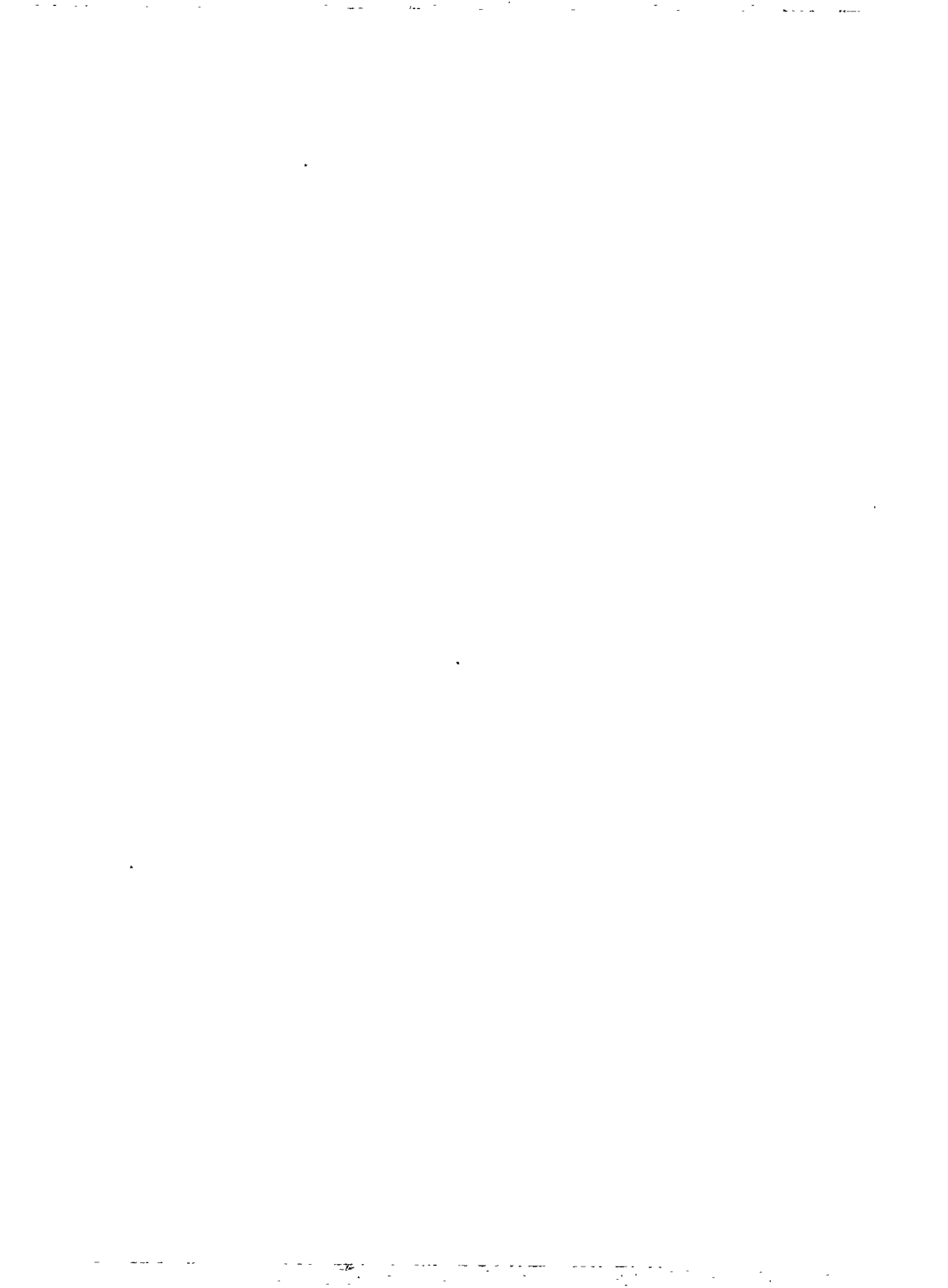

AZ 1110 - Family CD Radio Cassette Recorder

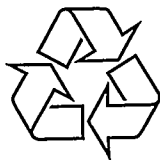

Meet PHILIPS at the internet:
<http://www.philips.com>



Printed in Hong Kong

CvB / TC text / 9804