

PHILIPS

AZ 1110 Family CD Radio Cassette Recorder



Instructions for use
Mode d'emploi
Instrucciones de manejo
Bedienungsanleitung
Gebruiksaanwijzing
Istruzioni per l'uso
Manual de utilização
Brugsanvisning
Bruksanvisning
Käyttöohje
Οδηγίες χρήσεως



PHILIPS

Important notes for users in the U.K.

Mains plug

This apparatus is fitted with an approved moulded 13 Amp plug
To change a fuse in this type of plug proceed as follows

- Remove fuse cover and fuse.
- Fix new fuse which should be a BS1362 5 Amp, A.S.T.A. or BSI approved type.
- Refit the fuse cover.

If the fitted plug is not suitable for your socket outlets, it should be cut off and an appropriate plug fitted in its place

If the mains plug contains a fuse, this should have a value of 5 Amp. If a plug without a fuse is used, the fuse at the distribution board should not be greater than 5 Amp

Note: The severed plug must be disposed to avoid a possible shock hazard should it be inserted into a 13 Amp socket elsewhere

How to connect a plug

The wires in the mains lead are coloured with the following code blue = neutral (N), brown = live (L).

As these colours may not correspond with the colour markings identifying the terminals in your plug, proceed as follows

- Connect the blue wire to the terminal marked N or coloured black
- Connect the brown wire to the terminal marked L or coloured red
- Do not connect either wire to the earth terminal in the plug, marked E (or \perp) or coloured green (or green and yellow)

Before replacing the plug cover, make certain that the cord grip is clamped over the sheath of the lead - not simply over the two wires. Copyright in the U K Recording and playback of material may require consent See Copyright Act 1956 and The Performer's Protection Acts 1958 to 1972

(N) Norge

Advarsel: For a redusere faren for brann eller elektrisk stot, skal apparatet ikke utsettes for regn eller fuktighet

Typeskilt finnes på apparatens bakside.

Observer: Nettbryteren er sekundert innkopleet. Den innebygde nettdelen er derfor ikke frakopleet nett et sa lenge apparatet er tilsluttet nettkontakten.

(I) Italia

DICHIARAZIONE DI CONFORMITA

Si dichiara che l'apparechio AZ1110, AZ1111, AZ1112, AZ1113 e AZ1114 Philips risponde alle prescrizioni dell'art. 2 comma 1 del D.M. 28 Agosto 1995 n. 548.

Fatto a Eindhoven, il 13/02/98

Philips Sound & Vision,

Philips, Glaslaan 2, SFF 10, 5616 JB Eindhoven, The Netherlands

**CLASS 1
LASER PRODUCT**

English 4

English

Français 13

Français

Español 22

Español

Deutsch 31

Deutsch

Nederlands 40

Nederlands

Italiano 49

Italiano

Português 58

Português

Dansk 67

Dansk

Svenska 76

Svenska

Suomi 85

Suomi

Ελληνικά 94

Ελληνικά

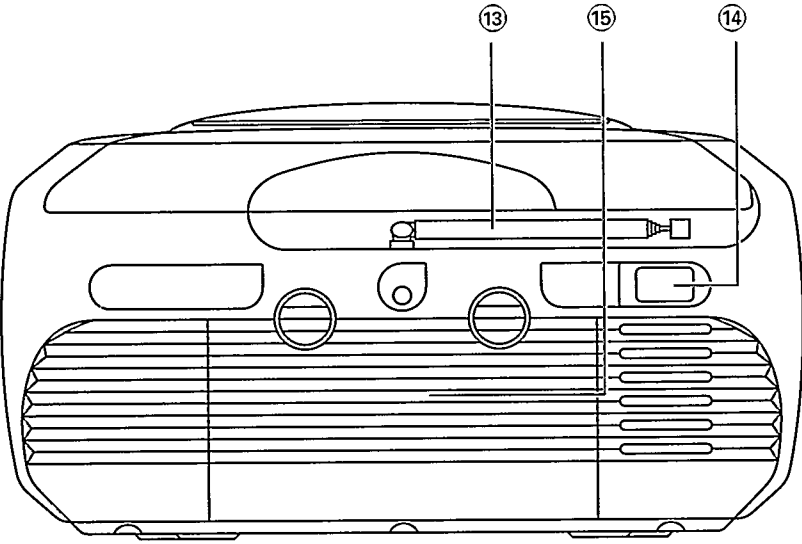
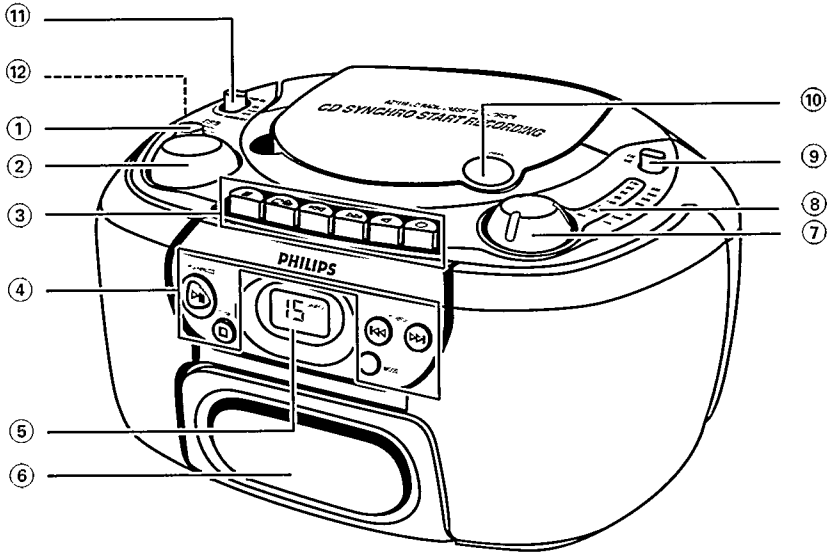

PILES

Dans la mesure du possible, utiliser l'alimentation secteur pour économiser les piles. Ne pas oublier de débrancher le cordon d'alimentation de l'appareil et la prise de courant murale avant d'insérer les piles.

Piles (en option)

1. Ouvrir le compartiment des piles et insérer comme indiqué six piles de type R20 ou D-cells.
 2. Refermer le compartiment en s'assurant que les piles sont bien en place.
 3. Retirer les piles du compartiment pour les remplacer ou lorsqu'elles ne seront pas utilisées pendant longtemps.
- L'usage inapproprié des piles pourra entraîner une fuite de l'acide de remplissage et la corrosion du compartiment ou pourra faire exploser les piles. Par conséquent:
 - Ne pas mélanger des piles de type différent, comme des piles alcalines et des piles au carbonate de zinc.
 - Lors du remplacement des piles, remplacer les six piles en même temps.

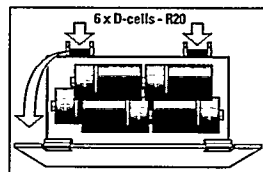

Nota: L'alimentation par piles ne fonctionnera pas lorsque l'appareil est branché sur secteur.

Les piles contiennent des substances chimiques et doivent par conséquent être rejetées dans les endroits appropriés.

ALIMENTATION

1. Vérifier que la tension d'alimentation indiquée sur la plaque d'identité (sur la base de l'appareil) correspond à la tension d'alimentation locale. Dans le cas contraire, consulter votre concessionnaire ou service d'entretien.
 2. Si votre appareil est doté d'un sélecteur de tension, placez ce dernier en regard de la tension locale.
 3. Brancher le cordon d'alimentation dans la prise MAINS ~ de l'appareil et dans la prise murale.
 - L'appareil est maintenant prêt à être utilisé.
 4. Pour mettre l'appareil entièrement hors tension, débrancher le cordon d'alimentation de la prise murale.
- Débrancher le cordon d'alimentation lors du passage à une alimentation par piles ou pour protéger l'appareil pendant de gros orages.
 - Pour éviter tout problème de surchauffe, cet appareil est doté d'un circuit de sécurité intégré. L'appareil s'arrête automatiquement dans les conditions de fonctionnement extrêmes. Si tel était le cas, relâchez le bouton POWER pour permettre le refroidissement de l'appareil avant de le réutiliser.

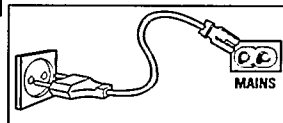

Informations relatives à l'environnement

Tous les matériaux d'emballage superflus ont été supprimés. Nous avons fait de notre mieux pour que l'emballage soit facilement séparable en trois types de matériaux : carton (boîte), polystyrène expansé (matériel tampon), polyéthylène (sachets, panneau de protection en mousse).

Votre appareil est composé de matériaux pouvant être recyclés s'il est démonté par une firme spécialisée. Veuillez observer les règlements locaux lorsque vous vous débarrassez des matériaux d'emballage, des piles usagées et de votre ancien appareil.

FONCTIONNEMENT GENERAL

1. Pour mettre l'appareil en marche, utiliser le sélecteur de source.
2. Régler le son en utilisant les boutons VOLUME et DBB.
3. Pour éteindre l'appareil, mettre le sélecteur de fonction en position TAPE/ POWER OFF en s'assurant que les touches du magnétophone sont relâchées.

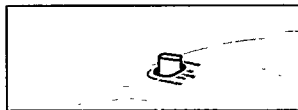

RADIO

1. Mettre le sélecteur de fonction sur RADIO
2. Régler le volume en utilisant les boutons de VOLUME et DBB .
3. Sélectionner la bande de fréquences en utilisant le sélecteur BAND.
4. Régler le radio sur la station de votre choix en utilisant le bouton TUNING.
 - Pour une réception FM, étirer l'antenne télescopique. Pour améliorer la réception FM, incliner et tourner l'antenne. Raccourcir l'antenne si le signal FM est trop puissant (si vous êtes très près d'un émetteur).
 - En ce qui concerne la réception AM, (MW et LW) l'appareil comprend une antenne incorporée, il n'est donc pas nécessaire d'utiliser l'antenne télescopique. Pour modifier la position de l'antenne, tourner l'ensemble de l'appareil.
5. Pour mettre l'appareil hors tension, placez le sélecteur de source en position TAPE/POWER OFF, lorsque toutes les touches de la platine cassette sont relâchées.

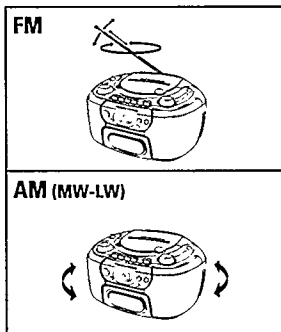

FUNCTIONNEMENT DE L'AFFICHEUR CD

- Nombre total de plages: en position STOP.
- Numéro de plage en cours: en mode lecture CD.
- Numéro de plage en cours clignote: en mode PAUSE.
- Mode **SHUFFLE/REPEAT**: lorsque le mode correspondant est activé.
- **PROGRAM**: lorsque la fonction programme est activée. P apparaît aussi brièvement lorsque vous programmez une plage.
- Pas d'affichage: erreur de fonctionnement du lecteur de CD ou erreur sur le CD (voir la section 'Recherche de pannes').



POUR ECOUTER UN CD

1. Régler le sélecteur de fonction sur CD.
 2. Pour ouvrir le compartiment du disque, appuyer sur OPEN.
 3. Insérer l'AUDIO CD, la face imprimée du CD étant tournée vers le haut.
 4. Pour refermer la porte du CD, abaisser la porte.
 - Le lecteur de CD explore le contenu du disque et l'afficheur indique le nombre total de plages.
 5. La lecture du CD commencera en appuyant sur PLAY•PAUSE ►||.
 6. Régler le son en utilisant les boutons VOLUME et DBB.
 7. Pour interrompre la lecture, appuyer sur PLAY•PAUSE ►||. Appuyer à nouveau sur PLAY•PAUSE ►|| pour reprendre la lecture.
 8. Appuyer sur STOP ■ pour arrêter la lecture du CD.
 9. Mettre le sélecteur de fonction en position TAPE/POWER OFF pour arrêter l'appareil.
- Nota:** La lecture du CD s'arrêtera également dans les cas suivants:
- lorsque le CD est arrivé à la fin;
 - lorsque la porte du lecteur CD est ouverte;
 - lorsque le sélecteur de fonction est en position TAPE/POWER OFF ou RADIO.

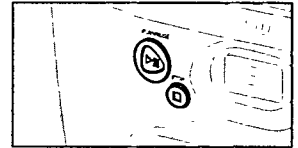

SEARCH ◀◀ ou ▶▶

Selection d'une plage différente pendant la lecture

- Il est possible de passer au morceau suivant en appuyant une fois sur SEARCH ▶▶. Pour sauter plusieurs morceaux, appuyer sur SEARCH ▶▶ plus d'une fois jusqu'à ce que l'afficheur indique le numéro du morceau voulu.
- Pour recommencer à écouter le morceau depuis le début, appuyer une fois sur ◀◀ SEARCH. Pour réécouter l'un des morceaux précédents, appuyer sur ◀◀ SEARCH plus d'une fois jusqu'à ce que l'afficheur indique le numéro du morceau désiré.

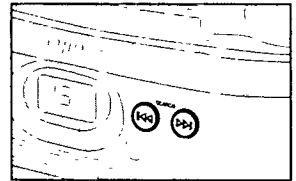

Commencer par un morceau particulier

1. En position arrêt, il est également possible de sélectionner le morceau désiré en utilisant les touches de recherche ◀◀ SEARCH ou SEARCH ▶▶.
2. Appuyer sur PLAY•PAUSE ►|| pour commencer la lecture.

Recherche d'un passage particulier dans un morceau

Il est possible de rechercher un passage particulier dans un morceau. Le CD défilera très rapidement à bas volume, mais le son sera quand même reconnaissable.

1. Maintenir les touches SEARCH ►► ou SEARCH ►► appuyées pendant la lecture et relâcher la touche dès que le passage souhaité est identifié.
 - La lecture normale du CD reprendra à partir de là.

SHUFFLE/REPEAT (modes aléatoire et répétition)

La touche MODE vous permet de sélectionner différents modes qui peuvent être choisis ou modifiés en mode lecture.

1. En mode lecture uniquement, appuyez sur MODE jusqu'à ce que la fonction désirée apparaisse dans l'afficheur.

REPEAT - lecture à répétition de la plage en cours.

SHUFFLE - lecture des plages en ordre aléatoire.

REPEAT ALL, SHUFFLE - lecture à répétition de toutes les plages en ordre aléatoire.

REPEAT ALL - lecture à répétition du disque tout entier.

– En mode lecture, vous pouvez utiliser les touches ◀◀ SEARCH ou SEARCH ►► pour sauter des plages.

2. Pour quitter le mode SHUFFLE, appuyez sur la touche MODE plusieurs fois jusqu'à ce que les différents modes SHUFFLE/REPEAT ne soient plus inscrits sur l'afficheur. Vous pouvez aussi appuyer sur la touche STOP ■ pour quitter le mode lecture.

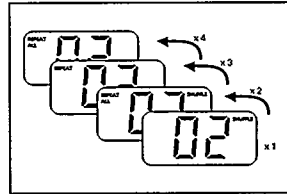
**PROGRAMMATION DES NUMEROS DE PLAGES**

Il est possible de programmer un maximum de 20 plages musicales dans l'ordre souhaité. Une même plage peut être programmée plus d'une fois.

Programmation des numéros de plages

1. En position d'arrêt, sélectionnez la plage désirée à l'aide des touches ◀◀ SEARCH ou SEARCH ►► jusqu'à ce que l'afficheur indique le numéro correspondant.
2. Appuyez une fois sur la touche MODE pour mémoriser la plage.
 - L'afficheur indique P et PROGRAM suivis par la plage sélectionnée.
3. Suivez la même procédure pour sélectionner et mémoriser toutes les plages que vous désirez sur un disque.

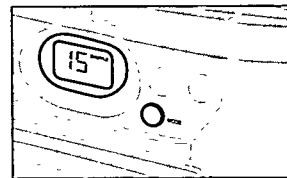
**Vérification d'un programme**

1. Appuyez sur la touche MODE pour revoir un programme défini.
 - L'afficheur indique la série des plages que vous avez sélectionnées.
2. Pour démarrer la lecture du programme, appuyez sur la touche PLAY • PAUSE ►►.

PROGRAMMATION DES NUMEROS DE PLAGE

- Lecture commence à la première plage du programme. A la fin de la dernière plage, la lecture s'arrête et l'afficheur indique le nombre total de plages du disque

Annulation d'un programme

Vous pouvez annuler un programme :

- en ouvrant le compartiment du disque.
- en plaçant le sélecteur source sur TAPE ou RADIO.
- appuyez deux fois sur STOP.



ECOUTE D'UNE CASSETTE

1. Régler le sélecteur de fonction sur TAPE.
2. Appuyer sur STOP • OPEN ■ ▲ pour ouvrir le compartiment de la cassette.
3. Insérer une cassette enregistrée.
4. Appuyer sur PLAY ◀ et la lecture de la cassette commencera.
5. Régler le son au moyen des boutons VOLUME , et DBB.
6. Pour de brèves interruptions, appuyer sur PAUSE II. Appuyer une fois de plus sur cette même touche pour reprendre la lecture.
7. En appuyant sur ◀◀ ou ▶▶, il est possible d'embobiner la cassette dans les deux sens.
8. Pour arrêter la lecture, appuyer sur STOP • OPEN ■ ▲.
 - Les touches se déclenchent automatiquement en fin de bande.
9. Placez le sélecteur en position TAPE/POWER OFF (touches de la platine cassette non enfoncées) pour arrêter l'appareil.

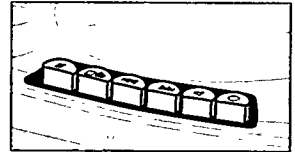

ENREGISTREMENT D'UNE CASSETTE

Informations générales sur l'enregistrement des cassettes

- Il est possible d'effectuer des enregistrements dans la mesure où ils ne violent aucun copyright ou autres droits de tout tiers.
- Ce magnétophone ne peut être utilisé pour enregistrer des cassettes de type CHROME (IEC II) ou METAL (IEC IV). Pour enregistrer, utiliser des cassettes de type NORMAL (IEC I) dont les languettes de sûreté n'ont pas été cassées.
- Le niveau de l'enregistrement se règle automatiquement. L'enregistrement en cours ne sera pas affecté par le réglage des boutons de VOLUME ou DBB.
- Aucun enregistrement n'aura lieu pendant les 7 premières secondes, lorsque la bande amorce passe devant les têtes d'enregistrement.
- Pour éviter tout effacement accidentel d'un enregistrement, placer la face de la cassette à sauvegarder devant soi et casser la languette de sûreté. Il ne sera plus possible d'enregistrer sur cette face.

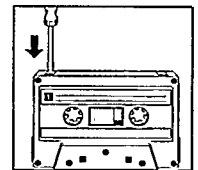

ENREGISTREMENT A PARTIR DE LA RADIO

1. Placez le sélecteur sur RADIO.
2. Choisissez la station désirée à l'aide du bouton TUNING.
3. Appuyez sur STOP•OPEN ■▲ pour ouvrir le compartiment à cassette.
4. Insérez une cassette destinée à recevoir l'enregistrement.
5. Appuyez sur la touche RECORD ● pour démarrer l'enregistrement.
6. Pour de courtes interruptions, appuyez sur PAUSE II. Pour reprendre l'enregistrement, appuyez de nouveau sur la même touche.
7. Pour arrêter, appuyez sur la touche STOP•OPEN ■▲.

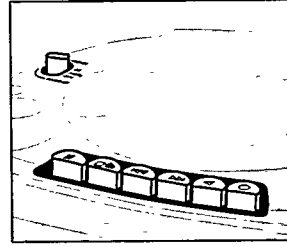

CD SYNCHRO - ENREGISTREMENT À PARTIR DU LECTEUR CD

1. Régler le sélecteur de fonction sur CD.
2. Mettre un CD dans le lecteur et si nécessaire, programmer les numéros de plages musicales.
3. Appuyez sur STOP•OPEN ■▲ pour ouvrir le compartiment à cassette.
4. Insérer une cassette enregistrable.
5. Appuyer sur RECORD ● pour commencer l'enregistrement.
 - Le lecteur commencera automatiquement au début de la séquence programmée. Il n'est pas nécessaire de mettre le lecteur CD en marche séparément.
6. Pour de brèves interruptions, appuyer sur PAUSE II. Pour reprendre l'enregistrement, appuyer de nouveau sur cette même touche.
7. Pour arrêter, appuyer sur STOP•OPEN ■▲.

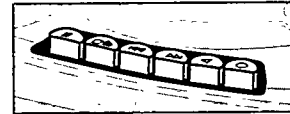

Pour sélectionner ou enregistrer un passage particulier dans un morceau

1. Appuyer sur ◀◀ ou ▶▶ pour sélectionner un passage.
2. Mettre le lecteur CD en PAUSE II le positionner sur le passage choisi.
 - L'enregistrement commencera à partir de cet endroit précis après avoir appuyé sur la touche RECORD ●.

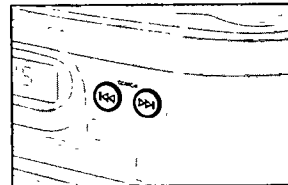

ENTRETIEN

PRECAUTIONS & ENTRETIEN GENERAL

- Placer l'appareil sur une surface dure et plate pour qu'il soit bien droit.
- Ne pas laisser l'appareil, des CD, des piles ou des cassettes en contact avec l'humidité, la pluie, le sable, à la lumière directe du soleil où dans des endroits susceptibles de connaître des températures élevées comme à proximité d'appareils de chauffage ou dans des voitures garées au soleil.
- Ne pas couvrir l'appareil. En effet, l'ampli produit de la chaleur qui doit pouvoir se dissiper librement; il faut donc s'assurer que l'appareil est suffisamment ventilé. Un espace minimum de 15 centimètres est nécessaire.
- Les pièces mécaniques du lecteur CD et du magnétophone contiennent des paliers autolubrifiants et ne doivent donc pas être huilées ou lubrifiées.
- Il est suffisant de nettoyer l'extérieur de l'appareil avec une peau de chamois légèrement humide. Ne pas utiliser de produits de nettoyage contenant de l'alcool, de l'ammoniac ou des produits abrasifs qui pourront endommager l'appareil.

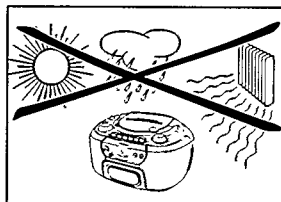

ENTRETIEN DU LECTEUR CD

- Ne jamais toucher la lentille du lecteur CD.
- Si le lecteur CD est déplacé d'un endroit froid à un endroit chaud, la lentille pourra se couvrir de condensation. Dans ce cas, le lecteur CD ne fonctionnera pas. Laisser le lecteur s'acclimater à la nouvelle température pendant quelques temps.
- Pour sortir facilement le CD de sa boîte, appuyer sur l'axe central tout en soulevant le CD. Manipuler toujours le CD en le tenant par les bords et le ranger toujours dans sa boîte après l'usage, la partie imprimée tournée vers le haut.
- Ne pas utiliser de produits de nettoyage pour nettoyer un CD, cela pourrait l'endommager. Pour retirer la poussière et la saleté, souffler sur le CD est l'essuyer avec un tissu doux non pelucheux en ligne droite, du centre vers l'extérieur.
- Ne jamais écrire ou coller une étiquette sur un CD.

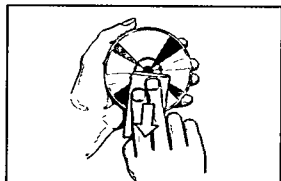

ENTRETIEN DU MAGNÉTOPHONE

Pour garantir une bonne qualité d'enregistrement et de lecture, nettoyer les pièces indiquées (A), (B) et (C) toutes les 50 heures de fonctionnement ou, en moyenne, une fois par mois. Utiliser un Coton-Tige légèrement humidifié avec de l'alcool ou un nettoyant liquide spécial pour têtes de lecture.

- Appuyer sur PLAY ◀ et nettoyer le rouleau presseur en caoutchouc (C).
- Puis appuyer sur PAUSE || et nettoyer le galet d'entraînement (B) et les têtes (A).
- Après le nettoyage, appuyer sur STOP•OPEN ■▲.

Le nettoyage des têtes (A) peut également être effectué à l'aide d'une cassette autonettoyante.

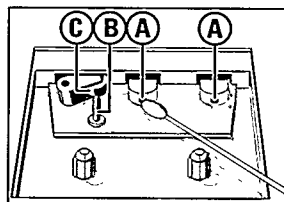

DÉPISTAGE DES PANNES

Si un défaut se manifeste, vérifiez tout d'abord les points suivants avant d'apporter la chaîne à réparer. Si vous ne pouvez pas remédier au problème en suivant ces conseils, consultez votre revendeur ou le service après-vente. **ATTENTION:** N'essayez, en aucun cas, de réparer les éléments de la chaîne vous-même, car vous perdriez le bénéfice de la garantie.

PROBLÈME	CAUSE POSSIBLE	REMÈDE
Le système ne réagit plus à aucune commande	– Décharge électrostatique.	<ul style="list-style-type: none"> • Mettez le système hors tension et à nouveau sous tension après quelques secondes.
L'écran ne fonctionne pas correctement	– Décharge électrostatique.	<ul style="list-style-type: none"> • Mettez le système hors tension et à nouveau sous tension après quelques secondes.
Pas de son	<ul style="list-style-type: none"> – Le volume n'est pas ajusté. – Le casque d'écoute est branché. – Les piles sont vides. – La position des piles est incorrecte. – Le câble secteur n'est pas correctement branché. 	<ul style="list-style-type: none"> • Ajustez le volume. • Débranchez le casque d'écoute. • Remplacez-les par des piles neuves. • Remplacez les piles correctement. • Branchez le câble secteur correctement.
Mauvaise qualité du son	– Les piles sont vides.	<ul style="list-style-type: none"> • Remplacez-les par des piles neuves.
Ronflement ou parasites radio de forte puissance	– Parasites dus à la proximité d'équipements électriques tels des téléviseurs, magnétoscopes, moteurs, etc.	<ul style="list-style-type: none"> • Éloignez l'appareil radio des équipements.
Mauvaise réception radio	– Les signaux radio sont faibles.	<ul style="list-style-type: none"> • FM: Inclinez et tournez l'antenne télescopique; • AM (MW/LW): orientez l'appareil.
Mauvaise qualité sonore de la cassette	<ul style="list-style-type: none"> – Poussière et impuretés sur les têtes, cabestan ou galet de pression. – Utilisation de types de cassette incompatibles (metal ou chrome) 	<ul style="list-style-type: none"> • Nettoyez les têtes, cabestan et galet de pression (voir chapitre 'Entretien'). – Utilisez uniquement des cassettes de type NORMAL (CEI I).
Pas de lecture du CD	<ul style="list-style-type: none"> – Le CD est très rayé ou sale. – Absence de CD. – Le CD est inséré à l'envers. – La lentille laser est embuée. – Vous avez appuyé sur MODE sans sélectionner de plages lors de la programmation. 	<ul style="list-style-type: none"> • Remplacez ou nettoyez le disque (voir chapitre 'Entretien'). • Insérez un disque. • Insérez le disque, face imprimée vers le haut. • Attendez que l'humidité se soit dissipée. • Sélectionnez les plages ou annulez le programme.
Le CD saute des plages	<ul style="list-style-type: none"> – Le CD est fortement rayé ou sale. – Le mode PROGRAM/SHUFFLE est activé. 	<ul style="list-style-type: none"> • Remplacez ou nettoyez le CD. • Annulez le mode PROGRAM/SHUFFLE.
L'enregistrement ne fonctionne pas	– Les ergots de la cassette sont cassés.	<ul style="list-style-type: none"> • Appliquez un morceau de ruban adhésif sur l'ouverture.

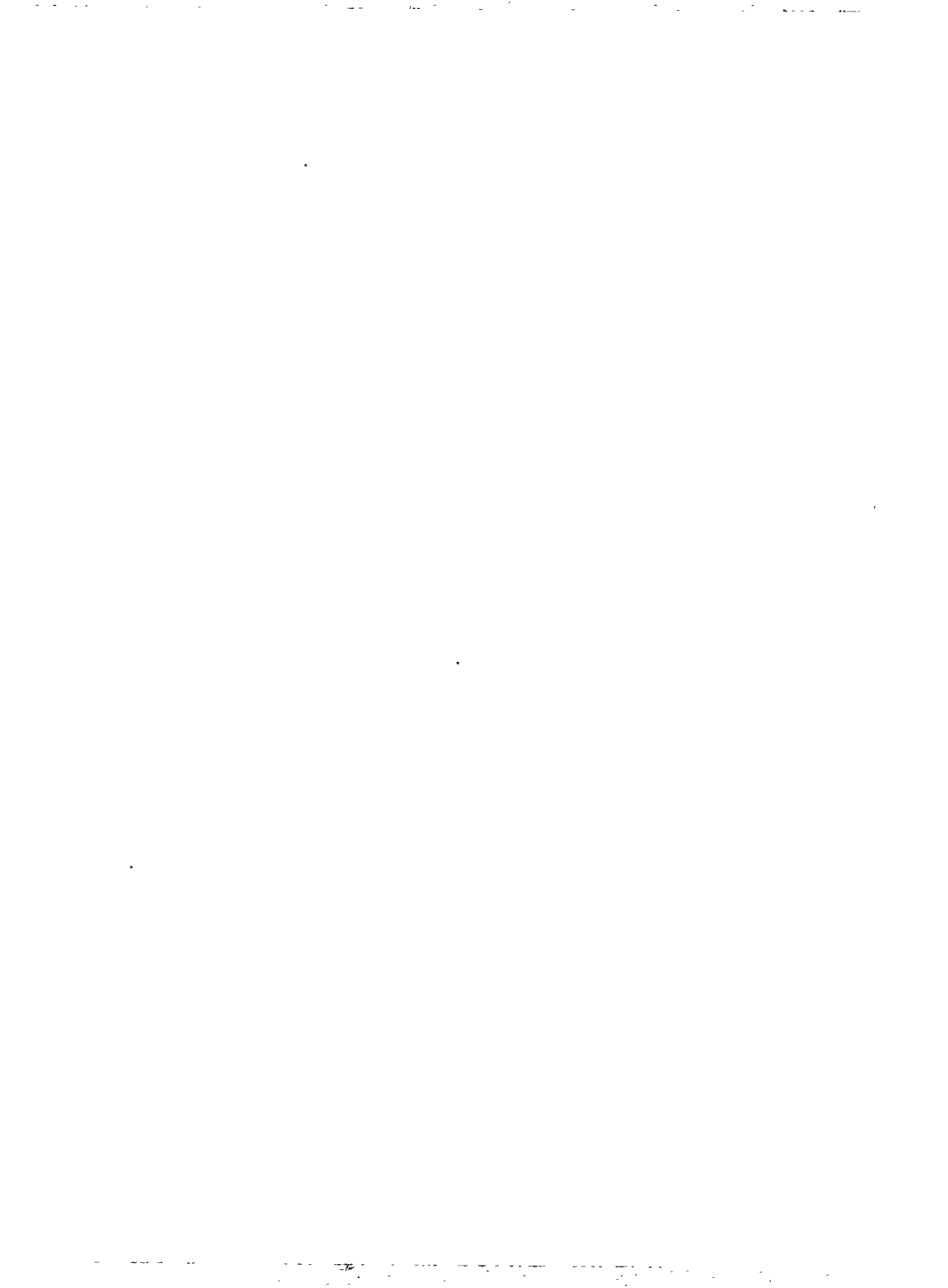

AZ 1110 - Family CD Radio Cassette Recorder

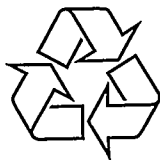

Meet PHILIPS at the internet:
<http://www.philips.com>



Printed in Hong Kong

CvB / TC text / 9804