

# PHILIPS

AZ 1110 Family CD Radio Cassette Recorder



Instructions for use  
Mode d'emploi  
Instrucciones de manejo  
Bedienungsanleitung  
Gebruiksaanwijzing  
Istruzioni per l'uso  
Manual de utilização  
Brugsanvisning  
Bruksanvisning  
Käyttöohje  
Οδηγίες χρήσεως



**PHILIPS**

## Important notes for users in the U.K.

### Mains plug

This apparatus is fitted with an approved moulded 13 Amp plug  
To change a fuse in this type of plug proceed as follows

- Remove fuse cover and fuse.
- Fix new fuse which should be a BS1362 5 Amp, A.S.T.A. or BSI approved type.
- Refit the fuse cover.

If the fitted plug is not suitable for your socket outlets, it should be cut off and an appropriate plug fitted in its place

If the mains plug contains a fuse, this should have a value of 5 Amp. If a plug without a fuse is used, the fuse at the distribution board should not be greater than 5 Amp

**Note:** The severed plug must be disposed to avoid a possible shock hazard should it be inserted into a 13 Amp socket elsewhere

### How to connect a plug

The wires in the mains lead are coloured with the following code blue = neutral (N), brown = live (L).

As these colours may not correspond with the colour markings identifying the terminals in your plug, proceed as follows

- Connect the blue wire to the terminal marked N or coloured black
- Connect the brown wire to the terminal marked L or coloured red
- Do not connect either wire to the earth terminal in the plug, marked E (or  $\perp$ ) or coloured green (or green and yellow)

Before replacing the plug cover, make certain that the cord grip is clamped over the sheath of the lead - not simply over the two wires. Copyright in the U.K. Recording and playback of material may require consent. See Copyright Act 1956 and The Performer's Protection Acts 1958 to 1972

## **(N)** Norge

**Advarsel:** For a redusere faren for brann eller elektrisk stot, skal apparatet ikke utsettes for regn eller fuktighet

Typeskilt finnes på apparatens bakside.

**Observer:** Nettbryteren er sekundert innkopleet. Den innebygde nettdelen er derfor ikke frakopleet nett et sa lenge apparatet er tilsluttet nettkontakten.

## **(I)** Italia

### DICHIARAZIONE DI CONFORMITA

Si dichiara che l'apparechio AZ1110, AZ1111, AZ1112, AZ1113 e AZ1114 Philips risponde alle prescrizioni dell'art. 2 comma 1 del D.M. 28 Agosto 1995 n. 548.

Fatto a Eindhoven, il 13/02/98

Philips Sound & Vision,

Philips, Glaslaan 2, SFF 10, 5616 JB Eindhoven, The Netherlands

**CLASS 1  
LASER PRODUCT**

English ..... 4

English

Français ..... 13

Français

Español ..... 22

Español

Deutsch ..... 31

Deutsch

Nederlands ..... 40

Nederlands

Italiano ..... 49

Italiano

Português ..... 58

Português

Dansk ..... 67

Dansk

Svenska ..... 76

Svenska

Suomi ..... 85

Suomi

Ελληνικά ..... 94

Ελληνικά

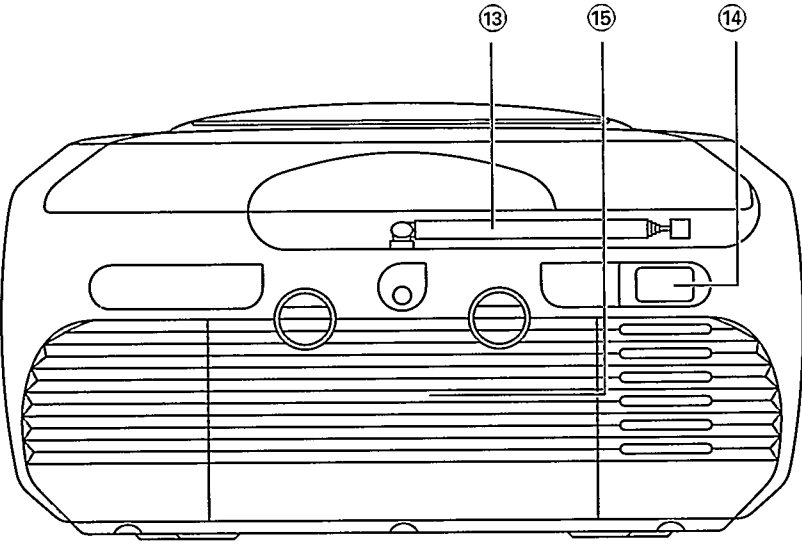
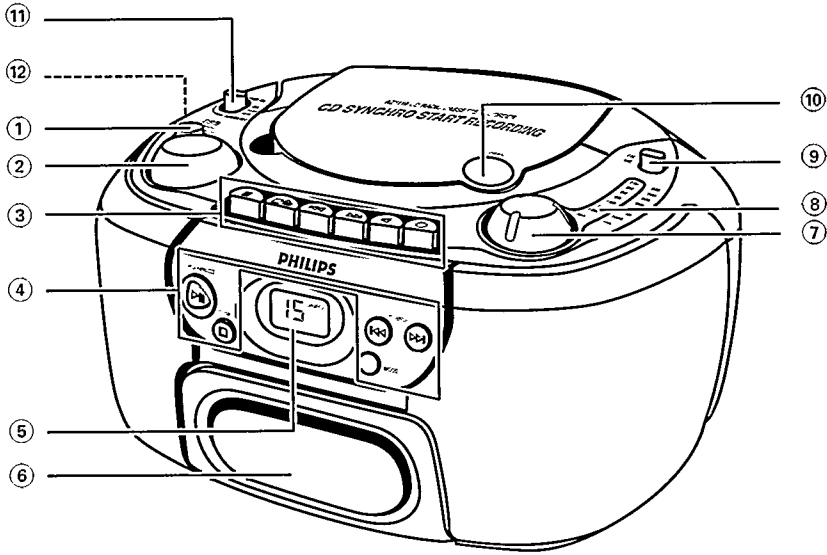

## YLÄ- ja ETUPANEELI

- ① **DBB (Dynamic Bass Boost)** – matalan äänitason lisäämiseksi
- ② **VOLUME** – äänenvoimakkuustason säätämiseksi
- ③ **Kasettinäppäimet**  
**PAUSE II** – toiston keskeyttämiseksi  
**STOP • OPEN ■ ▲** – toiston pysäyttämiseksi ja kasettilokeron avaamiseksi  
**SEARCH ◀◀** – nauhan kelaamiseksi eteenpäin  
**SEARCH ▶▶** – nauhan kelaamiseksi  
**PLAY ◀** – toiston käynnistämiseksi  
**RECORD ●** – äänityksen käynnistämiseksi
- ④ **CD-painikkeet**  
**PLAY • PAUSE ▶ II** – CD-toiston käynnistämiseksi tai keskeyttämiseksi  
**STOP ■** – toiston pysäyttämiseksi  
**SEARCH ◀◀ ▶▶** – tietyn kohdan tai kappleen ylihyppäämiseksi tai hakemiseksi  
**MODE** – erilaisen toistotilan valitsemiseksi, esim. SHUFFLE tai REPEAT, ja kappalenumeroiden ohjelmoimiseksi
- ⑤ **CD-näyttö** – osoittamaan CD-toimintoja
- ⑥ **Kasettilokero**
- ⑦ **TUNING** – radiokanavien virittämiseksi
- ⑧ **Viritintaulukon osoitin**
- ⑨ **BAND-valitsin** – aaltokaistan valitsemiseksi (FM-LW-MW)
- ⑩ **OPEN** – CD-kannen avaamiseksi
- ⑪ **Lähteenvalitsin** – kytkentä/irtikytkentäkatkaisin ja äänilähteen valitsimiseksi: CD - RADIO - TAPE
- ⑫ **🔊** – 3.5 mm kuulokeliitin  
**Huom:** Kun kuulokkeet kytketään kuulokeliitimeen 🎧, kaiuttimet kytkettyvät irti.

## TAKAPANEELI

- ⑬ **Sisääntyönnettävä antenni** – FM-vastaanoton parantamiseksi
- ⑭ **MAINS** – sähkövirtajohtoa varten
- ⑮ **Paristoluukku** – paristolokeron avaamiseksi

**Huom.** Toiminnanvalitsin **POWER** on kytketty toisiopoululle, eikä se kytke laitetta irti sähköverkosta. Sisäänrakennettu verkko-osa on kytkettynä sähköverkkoon aina silloin, kun pistoke on pistorasiassa.

### Oikeus muutoksiin varataan

Laitte täyttää Euroopan yhteisön radiohäiriösuojausta koskevat määräykset. Laitte ei saa olla alltiina tippu- ja roiskevedelle.

### Luokan 1 laserlite

**Varoitus!** Laitteen käyttäminen muulla kuin tässä käyttöohjeessa mainitulla tavalla saattaa altistaa käyttäjän turvallisuusluokan 1 ylittävälle näkymättömälle lasersäteilylle.

Tämä tuote täyttää Euroopan yhteisön radiohäiriösuojausta koskevat määräykset. Malli- ja tuotantomero sijaitsevat kelloradion pohjassa.

# KÄYTTÖJÄNNITE

## PARISTOT

Aina kun mahdollista käytä virtalähdettä, jos haluat pidentää paristojen kestoä. Varmista, että olet irrottanut virtalähdekoskettimen laitteesta ja seinärasiasista ennen paristojen asennusta.

### Paristot (valinnainen lisävaruste)

1. Avaa paristolokero ja asenna kuvan osoittamalla tavalla kuusi paristoa, tyyppi R20 tai D-soluiset.
2. Sulje lokeron kansi varmistaen samalla, että paristot ovat tukevasti ja asianmukaisesti paikoillaan.
3. Poista tyhjentyneet paristot ja poista paristot myös, jos niitä ei tulla käyttämään pitkähköön aikaan.
  - Paristojen käyttö väärällä tavalla voi aiheuttaa elektrolyyttivuotoa ja syövyttää lokeron tai aiheuttaa paristojen purkauksen. Tämän välttämiseksi:
    - Älä sekoita eri paristotyyppisiä keskenään, esim. alkali- ja sinkkikarbonaattiparistoja.
    - Uusia paristoja asennettaessa vaihda kaikki paristot samaan aikaan.

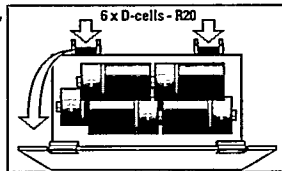

**Huomautus;** Paristoteho irtikytketty, kun laite kytketään sähkövirtalähteeseen.

**Kaikissa paristoissa on kemiallisia aineksia ja siksi ne on käsiteltävä asianmukaisella tavalla.**

## VAIHTOVIRTA (AC)

1. Tarkista, vastaako tyyppilaatan (laitteen pohjassa) osoittama virtajännite paikallista virtajännitettä. Jos näin ei ole, ota yhteys myyntiedustajaan tai huolto-organisaatioon.
2. Jos järjestelmä on varustettu jänniteenvalitsimella, aseta se paikallista verkkojännitettä vastaavan arvon kohdalle.
3. Liitä virtajohto laitteen ja seinärasian virtalähteeseen.
  - Laite on nyt valmis käytettäväksi.
4. Tasavirtalähteen irtikytkemiseksi täysin irrota virtakosketin seinärasiasista.
  - Irtikytkä sähköjohto siirtyessäsi käyttämään paristoja tai suojataksesi laitetta kovan ukkosilman aikana.
  - Ylikuumentumisen ehkäisemiseksi tässä laitteessa on sisäänrakennettu suojapiiri. Sen ansiosta laite saattaa kytkeytyä pois toiminnasta ääriolosuhteissa. Mikäli näin tapahtuu, vapauta virtakytkin ja anna laitteen jäähtyä ennen, kuin jatkat sen käyttöä.

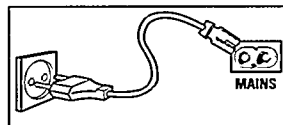

Suomi

### Ympäristönsuojelutietoja

Pakkauksesta on jätetty pois kaikki tarpeeton pakkausmateriaali. Tuotteen valmistaja on tehnyt kaikkensa pakataksien laitteen siten, että pakkaukseen käytetyt kolme materiaalityyppiä voidaan helposti erottaa toisistaan: pahvi (laatikko), solupolystyreeni (suojakappale) ja polyeteeni (pussit, suojaava vaahtomuovilevy). **Tämän tuotteen valmistusaineet ovat kierrätyskelppoisia, mikäli tuotteen purkamisen suorittaa tehtävään erikoistunut huoltoliike. Noudata pakkausmateriaalien, kuluneiden paristojen ja vanhojen laitteiden poistossa ympäristönsuojelumääräyksiä.**

## YLEISTÄ KÄYTTÖÄ KOSKEVIA OHJEITA

1. Käytä lähdevalitsinta laitteen kytkemiseksi päälle.
2. Säädä ääni käyttämällä säätimiä VOLUME ja DBB.
3. Kun haluat irtikytkä laitteen, aseta lähdevalitsin asentoon TAPE/POWER OFF kasettipainikkeiden ollessa vapautettuina.



## RADIO

1. Aseta lähdevalitsin asentoon RADIO.
2. Säädä ääni käyttämällä säätimiä VOLUME ja DBB.
3. Valitse aaltokaista käyttämällä FM-LW-MW -valitsinta.
4. Viritä radiokanavalle käyttämällä TUNING-nuppia.
  - Haluttaessa FM-lähetys vedä ulos sisään työnnettävä antenni. FM-lähetyksen parantamiseksi kallista ja käännä antennia. Lyhennä sen pituutta, jos FM-signaali on liian voimakas (hyvin lähellä lähettäjä).
  - AM (MW-LW)-lähetystä varten laite on varustettu sisäänrakennetulla antennilla, joten ei tarvita sisään työnnettävää antennia. Suunnista antenni koko laitetta kääntämällä.
5. Laitteen irtikytkemiseksi aseta valitsin asentoon TAPE/POWER OFF näppäimet vapautettuina.

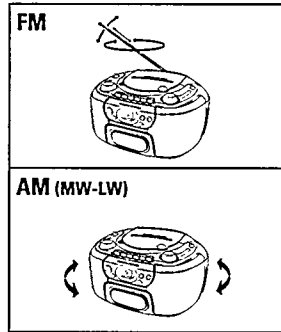

## CD-NÄYTÖN OSOITTIMET

- Kappaleiden kokonaismäärä: pysäytysasennossa.
- Parhailaan toistettavan kappaleen numero: CD-toiston aikana.
- Nykyinen kappaleen numero näkyy vilkkuvana: PAUSE-tilassa.
- **SHUFFLE/REPEAT**-tila: kyseinen tila aktivoituu.
- **PROGRAM**: ohjelman toiminto on aktivoitu. Näyttöön ilmestyy myös hetkeksi P kappale tallennettaessa.
- Ei näyttöä: virhe CD-toiminnassa tai CD:ssä (katso 'Vianhakuopasta').



## CD-LEVYN TOISTO

1. Aseta lähdevalitsin asentoon CD.
  2. CD-pesä aukaistaan painamalla CD-soittimen kannen osaa OPEN
  3. Asenna AUDIO CD paikalleen tekstipuolen ollessa ylöspäin.
  4. Sulje CD-kansi työntämällä kantta alaspäin.
    - CD-soitin skannaa CD:n sisällön ja ilmoittaa kappaleiden kokonaismäärän.
  5. Toisto käynnistyy painamalla PLAY • PAUSE ►||.
  6. Säädä ääni käyttämällä säätimiä VOLUME ja DBB.
  7. Paina PLAY • PAUSE ►|| toiston keskeyttämiseksi.
    - Paina uudelleen PLAY • PAUSE ►|| toiston jatkamiseksi.
  8. Paina STOP ■ pysäyttämään CD:n toisto.
  9. Aseta lähdevalitsin asentoon TAPE/POWER OFF, kun laite halutaan kytkeä pois päältä.
- Huomio:** CD:n toisto pysähtyy myös, kun:
- CD on toistettu loppuun;
  - CD-kansi avataan;
  - lähdevalitsin on asennossa RADIO tai TAPE/POWER OFF.

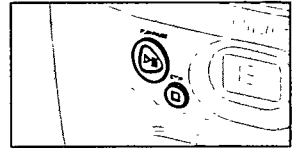

## SEARCH ◀◀ tai ▶▶

- Eri kaistan valinta toiston aikana**
- Voit hypätä seuraavalle kaistalle painamalla yhden kerran SEARCH ▶▶. Jos haluat hypätä yhtä useamman kaistan yli, paina useamman kerran SEARCH ▶▶, kunnes näytössä on halutun kaistan numero.
  - Jos haluat toistaa kyseisen kaistan alusta alkaen, paina kerran ◀◀ SEARCH. Jos haluat toistaa yhden edellisistä kaistoista, paina useamman kerran ◀◀ SEARCH, kunnes näytössä on halutun kaistan numero.

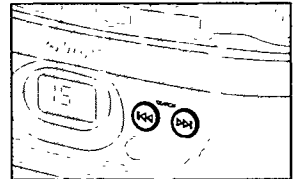

## Erityisesti valitun kaistan käynnistys

1. Pysähdysasennossa oltaessa voit valita haluamasi kaistan käyttämällä hakupainiketta ◀◀ SEARCH tai SEARCH ▶▶.
2. Paina PLAY • PAUSE ►|| toiston käynnistämiseksi.

## Kaistan sisällä olevan esityskohdan haku

Voit hakea esille kaistan sisällä olevan tietyn esityskohdan. CD toistetaan matalaäänisenä ja korkealla nopeudella, mutta sen ääni on silti tunnistettavissa.

1. Pidä painiketta ◀◀ SEARCH tai SEARCH ▶▶ painettuna toiston aikana ja vapauta painike heti kun tunnistat halutun esityskohdan:
  - Normaali CD-toisto käynnistyy jälleen tästä kohdasta.

## SHUFFLE/REPEAT

MODE-painike mahdollistaa neljän eri tilan valitsemisen. Tilat voidaan valita tai muuttaa toiston aikana.

1. Vain toiston aikana-paina MODE, kunnes haluttu toiminto ilmestyy näyttöön.

**REPEAT** – Toistettavana olevan kappaleen jatkuva uudelleenesitys.

**SHUFFLE** – Kappaleet soitetaan satunnaisessa järjestyksessä.

**REPEAT ALL, SHUFFLE** - Kappaleet toistetaan jatkuvasti satunnaisessa järjestyksessä.

**REPEAT ALL** – Toistaa koko CD:n.

– Voit käyttää toiston aikana ◀◀ SEARCH tai SEARCH ▶▶ kappaleiden ylihyppäämiseksi.

2. Poistumiseksi SHUFFLE-tilasta paina toistuvasti MODE-painiketta, kunnes eri SHUFFLE/REPEAT-tiloja ei enää esitetä näytössä. Voit myös painaa STOP ■ toistosta poistumiseksi.

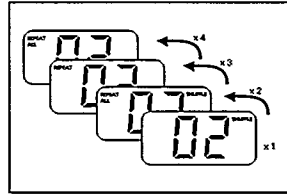

## KAISTANUMEROIDEN OHJELMOINTI

Voit tallentaa enintään 20 kaistaa muistiin halutussa järjestyksessä. Voit tallentaa minkä tahansa kaistan yhtä useamman kerran.

### Ohjelmoinnin kappalenumerot

1. Pysäytysasennossa oltaessa valitse haluttu kappale käyttämällä ◀◀ SEARCH tai SEARCH ▶▶, kunnes näyttö osoittaa halutun kappaleen numeron.
2. Tallenna haluttu kappale painamalla kerran MODE.
  - Näytössä näkyy P ja PROGRAM ja sen jälkeen valitun kappaleen numero.
- 3 Valitse ja tallenna kaikki halutut CD:n kappaleet tällä tavalla.

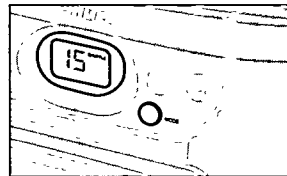

### Ohjelman tarkistus

1. Asetetun ohjelman tarkistamiseksi oltaessa pysäytysasennossa paina ja pidä painettuna MODE yli 2 sekunnin ajan.
  - äyttö esittää järjestyksessä valitsemiesi kappaleiden numerot.
2. Ohjelman toiston käynnistämiseksi, paina PLAY • PAUSE ▶▶.
  - Toisto käynnistyy ohjelman ensimmäisestä kappaleesta. Viimeisen kappaleen jälkeen toisto pysähtyy ja näyttö esittää CD:llä olevien kappaleiden kokonaismäärän.



## KAISTANUMEROIDEN OHJELMOINTI

## Ohjelman ylipyyhintä

Voit ylipyyhkiä ohjelman seuraavin tavoin:

- Avaamalla CD-kannen.
- Asettamalla lähdevalitsimen asentoon TAPE tai RADIO.
- painamalla STOP kahdesti



## KASETIN TOISTO

1. Aseta lähdevalitsin asentoon TAPE.
2. Paina STOP • OPEN ■ ▲ kasettipitimen avaamiseksi.
3. Asenna tallennettu kasetti.
4. Paina PLAY ◀ jolloin toisto käynnistyy.
5. Säädä ääni käyttämällä säätimiä VOLUME ja DBB.
6. Haluttaessa lyhyt keskeytys paina PAUSE ||. Paina tätä painiketta vielä kerran toiston aloittamiseksi.
7. Nauhan pikakelaus on mahdollista kumpaan tahansa suuntaan painamalla ◀◀ tai ▶▶.
8. Toiston pysäyttämiseksi paina STOP • OPEN ■ ▲.
  - Näppäimet vapautuvat automaattisesti nauhan lopussa.
9. Aseta äänilähteen valitsin nauhurin kytkennän katkaisuasentoon TAPE/POWER OFF (kun nauhurinäppäimet ovat vapautuneet) halutessasi kytkeä nauhurin pois toiminnasta.

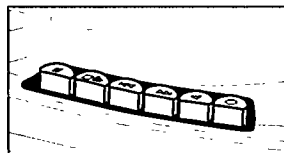

## KASETIN ÄÄNITYS

## Yleistietoa kasetin äänityksestä

- Äänitys on sallittua vain, jos ei loukata yksinoikeuksia tai muita kolmannen osapuolen oikeuksia.
- Tämä dekki ei sovi CHROME (IEC II) tai METAL (IEC IV) -tyyppisten kasettien äänitykseen. Äänityksessä on käytettävä NORMAALI-tyyppisiä kasetteja (IEC I), joiden kielekkeitä ei ole murrettu.
- Äänitystaso asetetaan automaattisesti. Säätöjen VOLUME ja DBB asetukset ei vaikuta käynnissä olevaan äänitykseen.
- Äänittämistä ei tapahtu ensimmäisten seitsemän sekunnin aikana, kun nauhan alkuosa kulkee äänityspäiden ohi.
- Vahingossa tapahtuvan äänityksen ylipyyhkimisen estämiseksi pidä suojattavaksi tarkoitettu kasettipuoli itseäsi kohti ja murra vasemmanpuolinen kieleke. Nyt tämän puolen äänittäminen ei ole enää mahdollista.

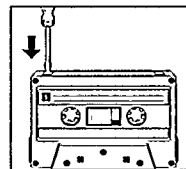

## ÄÄNITYS RADIOSTA

1. Aseta äänilähteen valitsin asentoon RADIO.
2. Viritä radio halutun radioaseman kohdalle käyttämällä viritysnäppäintä TUNING.
3. Paina STOP • OPEN ■ ▲ kasettipitimen avaamiseksi.
4. Sijoita äänitettävä kasetti kasettipesään.
5. Paina RECORD ● käynnistääksesi äänityksen.
6. Kun haluat keskeyttää äänityksen hetkeksi, paina PAUSE II. Jatkaaksesi äänitystä paina uudestaan PAUSE II.
7. Kun haluat lopettaa äänityksen paina STOP • OPEN ■ ▲.

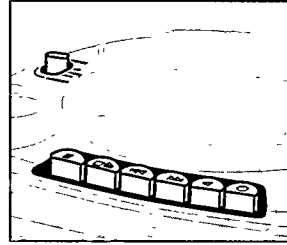

## CD-SYNKROÄÄNITYS CD-SOITTIMELTA

1. Aseta lähdevalitsin asentoon CD.
2. Asenna CD ja ohjelmoi haluttaessa kaistanumerot.
3. Paina STOP • OPEN ■ ▲ kasettipitimen avaamiseksi.
4. Asenna äänitettävä kasetti täyden kelan ollessa vasemmalla puolella.
5. Paina RECORD ● äänityksen käynnistämiseksi.
  - CD-ohjelman toisto alkaa automaattisesti ohjelman alusta. CD-soitinta ei tarvitse käynnistää erikseen.
6. Jos halutaan lyhyt keskeytys, paina PAUSE II. Äänitys alkaa taas tätä painiketta uudelleen painamalla.
7. Äänitys pysäytetään painamalla STOP • OPEN ■ ▲.

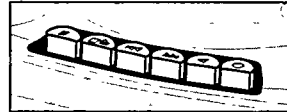

## Tietyn esityskohdan valinta ja äänitys kaistan sisällä

1. Paina ◀◀ SEARCH tai SEARCH ▶▶ esityskohdan valitsemiseksi.
2. Aseta CD-soitin PAUSE-tilaan II aseta valittuun esityskohtaan.
  - Äänitys alkaa täsmälleen tästä kohdasta, kun painat RECORD ●.

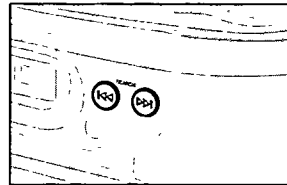

## VAROTOIMET & YLEISET HUOLTOTOIMET

- Aseta laite kovalle ja tasaiselle pinnalle niin että se ei pääse kallistumaan.
- Älä jätä laitetta, CD-levyjä, paristoja tai kasetteja alttiiksi kosteudelle, sateelle, hiekalle, suoralle auringonvalolle tai paikkoihin, joiden lämpötila voi olla korkea, kuten lämmityslaitteiden läheisyyteen tai aurinkoon pysäköityyn autoon.
- Älä peitä laitetta, sillä vahvistin tuottaa lämpöä, jonka on päästävä haihtumaan vapaasti; varmista näin ollen, että laitteen ympärillä on riittävä ilmanvaihto. Ympäriille on jätettävä tilaa vähintään 15 cm:n etäisyydelle.
- CD-soittimen mekaanisissa osissa ja kasettidekissä on itsevoitelevia laakereita; sitä ei saa öljytä eikä voidella.
- Riittää kun kotelo pyyhitään vedellä hiukan kostutetulla nahkapalaselalla.

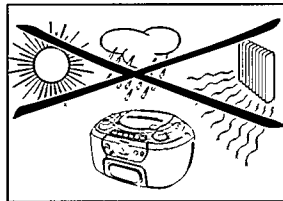

## CD-SOITTIMEN HUOLTO

- Älä milloinkaan koske CD-soittimen linssiin.
- Linssi voi sumuttua, jos CD-soitin siirretään kylmästä lämpimään. CD-soitin ei käynnisty. Vie jonkin verran aikaa ennen kuin soitin mukautuu ympäröivään lämpötilaan.
- Kun haluat ottaa CD-levyn esiin kotelostaan, paina keskiötä ja nosta levyä samalla. Nosta levy aina vain sen reunaan tarttuen. Pane CD-levy käytön jälkeen takaisin koteloon suojataksesi sen pölyltä ja naarmuuntumiselta.
- Puhdista CD-levy pyyhkimällä se suorassa linjassa keskiöstä reunaan kohti. Käytä puhdistukseen pehmeää, nukatonta liinaa. Älä käytä puhdistusaineita, sillä ne saattavat vahingoittaa levyä.
- Älä koskaan kirjoita mitään CD-levyyn tai kiinnitä siihen tarroja.

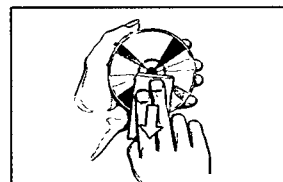

## NAUHURIN HUOLTO

Hyvän äänityksen ja toiston laadun varmistamiseksi puhdista osat (A), (B) ja (C) joka 50. käyttötunti tai keskimäärin kerran kuukaudessa. Käytä puhdistukseen sprillä tai erityisellä äänityspäiden puhdistusnesteellä kostutettua pumpulipuikkoa.

- Paina PLAY ◀ ja puhdista kiristysrulla (C).
- Paina sen jälkeen PAUSE || ja puhdista kela (B) ja päät (A).
- Paina puhdistuksen jälkeen STOP • OPEN ■ ▲.

Päiden (A) puhdistus voidaan myös suorittaa toistamalla puhdistuskasetti yhden kerran.

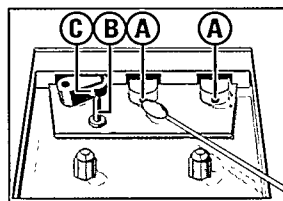

Häiriön tai vian esiintyessä tarkasta alla luetellut seikat, ennen kuin toimitat CD-radionauhurin huoltoon. Jos et pysty poistamaan vikaa näiden ohjeiden avulla, ota yhteyttä laitteen myyjään tai huoltoiliikkeeseen. **VAROITUS.** Älä milloinkaan yritä korjata CD-radionauhuriä itse, sillä se mitätöi takuun.

VIKA	MAHDOLLINEN SYY	RATKAISU
<b>Järjestelmä ei reagoi minkään näppäimen painallukseen</b>	– Sähköstaattinen häiriö.	• Kytke järjestelmä pois toiminnasta, irrota pistotulppa pistorasiasta ja kytke takaisin muutaman sekunnin kuluttua.
<b>Näyttö ei toimi kunnolla</b>	– Sähköstaattinen häiriö.	• Sulje laite, irrota liitäntäjohto muutamaksi sekunniksi.
<b>Ei ääntä</b>	– VOLUME ei ole säädetty. – Kuulokkeet on kytketty. – Paristot ovat kuluneet loppuun. – Paristot on asennettu väärin. – Verkkovirtajohdinta ei ole kytketty kunnollisesti.	• Sääädä VOLUME. • Irrota kuulokkeet. • Vaihda uudet paristot. • Asenna paristot oikein. • Kytke verkkovirtajohdin hyvin.
<b>Heikko äänenlaatu</b>	– Paristot ovat kuluneet loppuun.	• Vaihda uudet paristot.
<b>Radio humisee tai särisee voimakkaasti</b>	– Järjestelmä sijoitettu liian lähelle TV:tä, kuvanauhuriä tai tietokonetta.	• Siirrä kauemmaksi.
<b>Radio-ohjelmien vastaanotto heikko</b>	– Heikko radioantennisignaali.	• FM: kierrä teleskooppiantennia parhaaseen vastaanottoasentoon. • AM (MW/LW): käännä CD-radionauhuriä.
<b>Heikko kasetin äänenlaatu</b>	– Pölyä ja likaa äänipäissä, kelasta ja kiristysrullasta. – Yhteensopimattomia kasetteja (METALLI tai KROMI)	• Puhdista äänipäät yms. Katso huolto-ohjeita. • Käytä vain NORMAL-kasetteja (IEC I) tallennuksessa.
<b>Äänitys ei toimi</b>	– Äänityksen estävät liuskat on mahdollisesti murrettu.	• Peitä murretun liuskan jättämä rako teipillä.
<b>CD-levyn toisto ei toimi</b>	– CD-levy on pahasti naarmuuntunut tai likainen.  – Soittimeen ei ole asetettu CD-levyä. – CD-levy on asetettu väärinpäin.  – Laserlinssi on höyrystynyt.  – Olet painanut MODE, mutta et ole pystynyt valitsemaan yhtään kappaleista.	• Puhdista CD-levy tai vaihda tilalle toinen. Katso kohtaa HUOLTO. • Aseta soittimeen CD-levy.  • Aseta CD-levy soittimeen siten, että etiketti puoli on ylöspäin. • Odota, kunnes linssi on mukautunut lämpötilanvaihdokseen. • Valitse kappale tai poista ohjelma.
<b>CD-soitin ohittaa kappaleita</b>	– CD-levy on viallinen tai likainen.  – PROGRAM tai SHUFFLE-toiminto on aktiivinen.	• Vaihda CD-levy toiseen tai puhdista. • Kytke PROGRAM tai SHUFFLE-toiminto pois toiminnasta

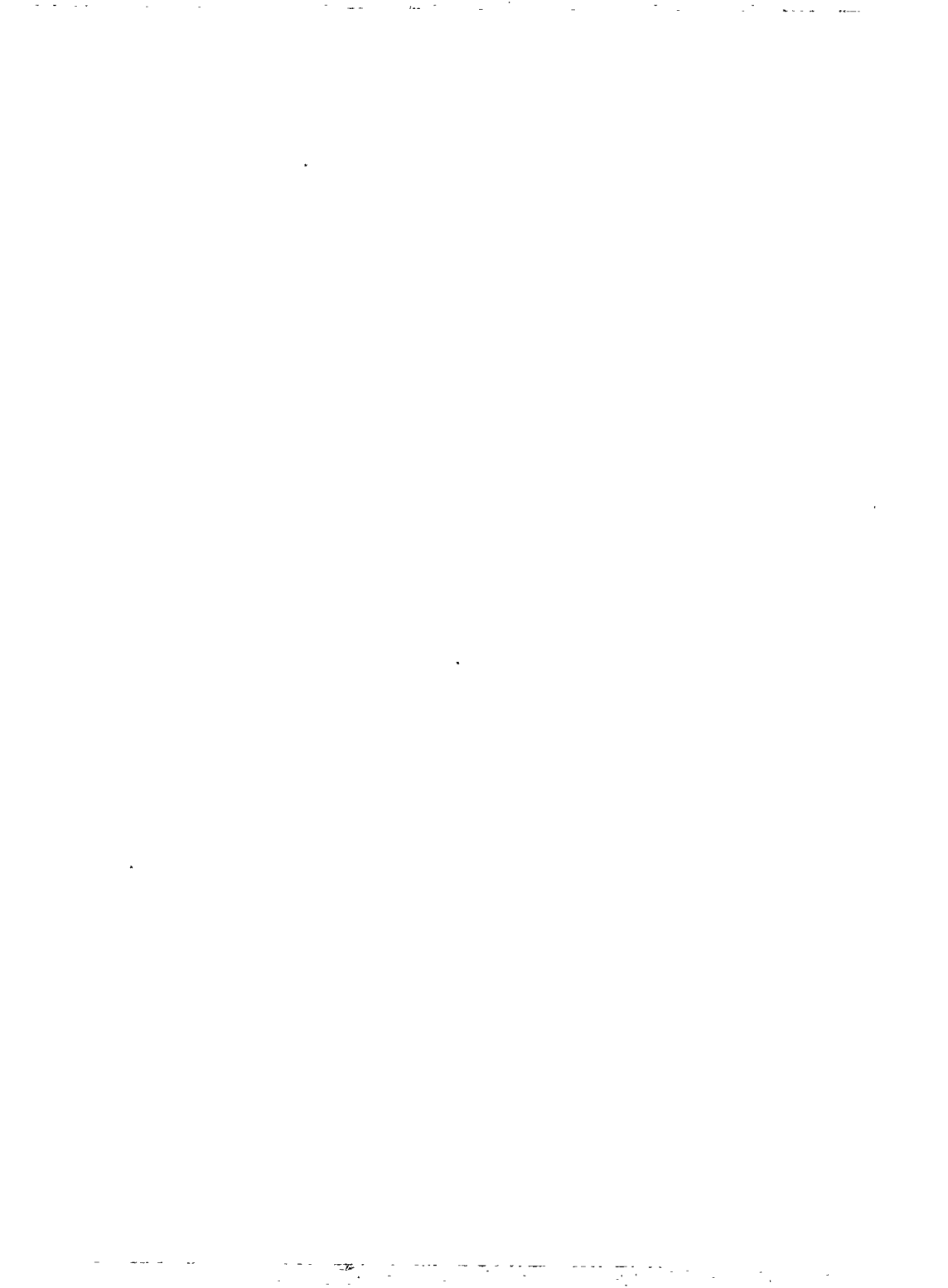

# AZ 1110 - Family CD Radio Cassette Recorder

---

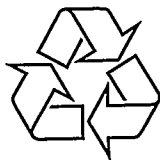

Meet PHILIPS at the internet:  
<http://www.philips.com>



Printed in Hong Kong

CvB / TC text / 9804