

PHILIPS

AZ 1110 Family CD Radio Cassette Recorder



Instructions for use
Mode d'emploi
Instrucciones de manejo
Bedienungsanleitung
Gebruiksaanwijzing
Istruzioni per l'uso
Manual de utilização
Brugsanvisning
Bruksanvisning
Käyttöohje
Οδηγίες χρήσεως



PHILIPS

Important notes for users in the U.K.

Mains plug

This apparatus is fitted with an approved moulded 13 Amp plug
To change a fuse in this type of plug proceed as follows

- Remove fuse cover and fuse.
- Fix new fuse which should be a BS1362 5 Amp, A.S.T.A. or BSI approved type.
- Refit the fuse cover.

If the fitted plug is not suitable for your socket outlets, it should be cut off and an appropriate plug fitted in its place

If the mains plug contains a fuse, this should have a value of 5 Amp. If a plug without a fuse is used, the fuse at the distribution board should not be greater than 5 Amp

Note: The severed plug must be disposed to avoid a possible shock hazard should it be inserted into a 13 Amp socket elsewhere

How to connect a plug

The wires in the mains lead are coloured with the following code blue = neutral (N), brown = live (L).

As these colours may not correspond with the colour markings identifying the terminals in your plug, proceed as follows

- Connect the blue wire to the terminal marked N or coloured black
- Connect the brown wire to the terminal marked L or coloured red
- Do not connect either wire to the earth terminal in the plug, marked E (or \perp) or coloured green (or green and yellow)

Before replacing the plug cover, make certain that the cord grip is clamped over the sheath of the lead - not simply over the two wires. Copyright in the U.K. Recording and playback of material may require consent. See Copyright Act 1956 and The Performer's Protection Acts 1958 to 1972

(N) Norge

Advarsel: For a redusere faren for brann eller elektrisk stot, skal apparatet ikke utsettes for regn eller fuktighet

Typeskilt finnes på apparatens bakside.

Observer: Nettbryteren er sekundert innkopleet. Den innebygde nettdelen er derfor ikke frakopleet nett et sa lenge apparatet er tilsluttet nettkontakten.

(I) Italia

DICHIARAZIONE DI CONFORMITA

Si dichiara che l'apparechio AZ1110, AZ1111, AZ1112, AZ1113 e AZ1114 Philips risponde alle prescrizioni dell'art. 2 comma 1 del D.M. 28 Agosto 1995 n. 548.

Fatto a Eindhoven, il 13/02/98

Philips Sound & Vision,

Philips, Glaslaan 2, SFF 10, 5616 JB Eindhoven, The Netherlands

**CLASS 1
LASER PRODUCT**

English 4

English

Français 13

Français

Español 22

Español

Deutsch 31

Deutsch

Nederlands 40

Nederlands

Italiano 49

Italiano

Português 58

Português

Dansk 67

Dansk

Svenska 76

Svenska

Suomi 85

Suomi

Ελληνικά 94

Ελληνικά

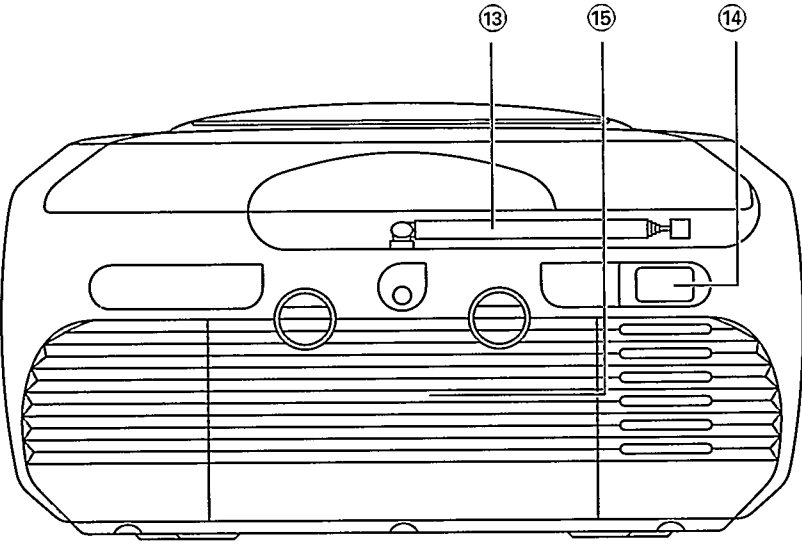
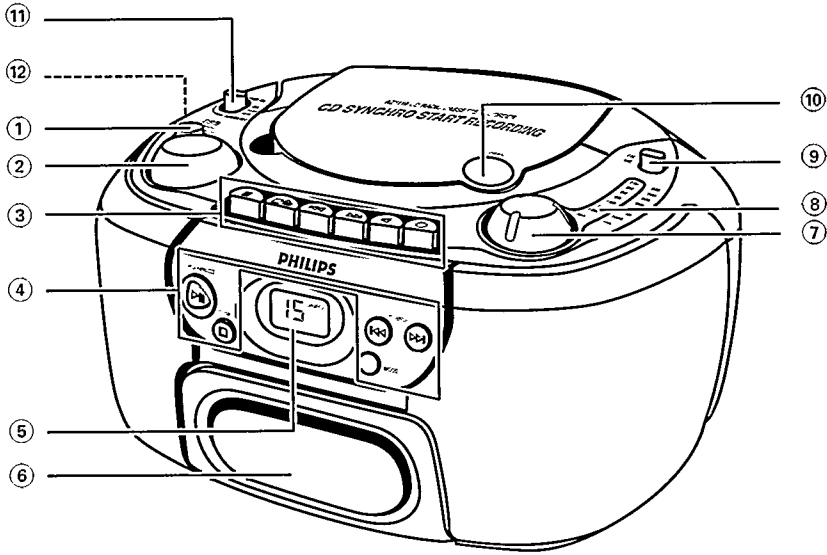

KONTROLLER

ÖVERSIDA och FRONTANEL

- ① **DBB (Dynamic Bass Boost)** – förstärker basgångarna
- ② **VOLUME** – justerar volymen
- ③ **Funktionsknappar för kassettbandspelare**
PAUSE II – stoppar tillfälligt uppspelningen
STOP • OPEN ■ ▲ – stoppar uppspelningen och öppnar kassettfacket
SEARCH ◀◀ – snabbspolar bandet framåt
SEARCH ▶▶ – snabbspolar bandet bakåt
PLAY ◀ – börjar uppspelningen
RECORD ● – börjar inspelningen
- ④ **CD-knappar**
PLAY • PAUSE ▶ II – börjar eller avbryter tillfälligt uppspelningen av en CD-skiva
STOP ■ – avbryter uppspelningen
SEARCH ◀◀ ▶▶ – hoppar över eller söker efter ett stycke eller spår
MODE – väljer olika uppspelningslägen t.ex. SHUFFLE eller REPEAT och används för programmering av spårnummer
- ⑤ **CD display** – visar CD-spelarens funktioner
- ⑥ **Kassettfack**
- ⑦ **TUNING** – används för inställning av radiostationer
- ⑧ **Visare för tuner**
- ⑨ **Band selector** – väljer vågband (FM-LW-MW)
- ⑩ **OPEN** – öppnar CD-spelarens släde
- ⑪ **Val av ljudkälla** – tryck in POWER ON/OFF och tryck sedan på önskad ljudkälla:
CD - RADIO - TAPE
- ⑫ **↻** – 3,5 mm hörlursuttag
OBS: När hörlurar ansluts till uttaget ↻, kopplas högtalarna från.

BAKPANEL

- ⑬ **Teleskopantenn** – förbättrar FM-mottagningar
- ⑭ **MAINS** – nätströmsuttag
- ⑮ **Batterifackets lock** – öppnar batterifacket

Svenska

Klass 1 laserapparat

Varning! Om apparaten används på annat sätt än denna bruksanvisning specificerats, kan användaren utsättas för osynlig laserstrålning, som överskrider gränsen för laserklass 1.

Observera! Strömbrytaren POWER ON är sekundärt kopplad och bryter inte strömmen från nätet. Den inbyggda nätdelen är därför ansluten till elnätet så länge stickproppen sitter i vägguttaget.

*Denna apparat uppfyller EG-kraven på avstörning
Modell- och tillverkningsnumret finns på apparatens undersida.*

NÄTSTRÖMSTILLFÖRSEL

BATTERIER

Använd nätströmsuttaget om det är möjligt för att bevara batteriernas liv. Se till att du kopplar bort nätströmskontakten från apparaten och vägguttaget innan du sätter i batterierna.

Batterier (alternativ)

1. Öppna batterifacket och lägg i sex batterier, se bilden, av typ R20 eller D-celler.
 2. Stänga batterifacket, se till att batterierna är ordentligt isatta och med rätt polaritet.
 3. Tag ut batterierna om de tagit slut eller om apparaten inte kommer att användas för en längre tid.
- Felaktigt bruk av batterier kan orsaka elektrolytläckor och skapa korrosion i batterifacket eller göra att batterierna exploderar. Därför bör man:
 - inte blanda batterityper, t.ex. alkalina batterier med zinkkarbonat.
 - byta ut alla sex batterierna samtidigt.

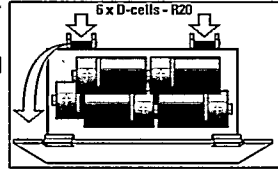

Obs: Batteritillförseln är avstängd när apparaten ansluts till nätet.

Batterier innehåller kemiska substanser och måste därför kasseras enligt bestämmelserna.

NÄTSPÄNNING

1. Kontrollera att spänningen som anges på märkplåten (på apparatens undersida) motsvarar den lokala nätspänningen. Om den inte gör det bör du rådfråga din återförsäljare eller serviceorganisation.
2. Om din apparat har en spänningsväljare skall den ställas in på den lokala nätspänningen.
3. Anslut nätströmssladden till uttaget MAINS ~ på apparaten och vägguttaget.
 - Apparaten är nu klar att användas.
4. För att stänga av nätströmstillförseln helt, drag ut kontakten ur vägguttaget.
 - Koppla bort nätströmssladden när du byter till batteridrift, eller för att skydda apparaten under kraftiga åskväder.
 - För att undvika att apparaten överhettas har den en inbyggd skyddskrets. Apparaten stängs därför av under extrema förhållanden. Om detta händer bör apparaten stängas av med POWER-knappen och sedan svalna innan den används igen.

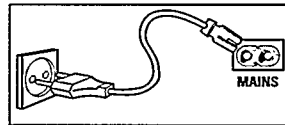

Miljöinformation

Allt onödigt förpackningsmaterial har uteslutits. Vi har gjort allt vi kan för att materialet skall vara lätt att indela i tre materialtyper: kartongpapper (låda), expanderad polystyren (stötupptagare) och polyetylen (påsar, skyddande kummateriale).

Apparaten består av material som kan återvinnas om den plockas isär och tas hand om av en specialfirma. Följ alltid de lokala föreskrifterna för avyttring av förpackningsmaterial, utslitna batterier och din gamla anläggning.

ALLMÄN DRIFT

1. Använd programväljaren för att sätta på apparaten.
2. Ställ in ljudnivån med kontrollerna VOLUME och DBB.
3. Ställ in programväljaren på TAPE/POWER OFF med kassettdäckets knapp avstängda för att stänga av apparaten.

**RADIO**

1. Ställ in programväljaren på RADIO.
2. Ställ in ljudnivån med kontrollerna VOLUME och DBB.
3. Välj vågband med knappen FM-LW-MW.
4. Ställ in en radiostation med ratten TUNING.
 - För FM-mottagning, drag ut teleskopantennen. För att förbättra FM-mottagningen, luta och vrid på antennen. Minska dess längd om FM-signalen är för stark (i närheten av en sändare).
 - För AM (MW-LW) har apparaten en inbyggd antenn, vilket gör att den teleskopiska antennen inte behövs. Ställ in antennens riktning genom att vrid på apparaten.
5. Ställ in väljarknappen på läget TAPE/POWER OFF med knapparna på kassettdäcket bortkopplade för att stänga av apparaten.

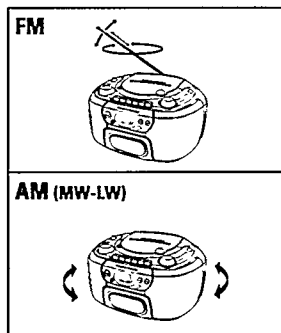
**AM (MW-LW)**

CD-SPELARENS DISPLAY

- Totalt antal spår: i stoppläget.
- Aktuellt spårnummer: under uppspelning av en CD-skiva.
- Aktuellt spårnummer blinkar: i pausläget.
- **SHUFFLE/REPEAT**: när respektive uppspelningsläge är aktiverat.
- **PROGRAM**: när programmeringsfunktionen är aktiverad. Displayen visar också kort P om du lagra spårnumret.
- Ingen display: CD-spelaren eller CD-skivan fungerar ej (se felsökning).



ATT SPELA EN CD-SKIVA

1. Ställ in programväljaren på CD.
 2. Tryck på OPEN för att öppna CD-facket.
 3. Sätt i en AUDIO CD, med den tryckta sidan uppåt.
 4. Tryck ned CD-luckan för att stänga den.
 - CD-spelaren avläser innehållet på CD-skivan och det totala antalet spår visas.
 5. Starta uppspelning genom att trycka på PLAY•PAUSE ►►.
 6. Justera ljudet med kontrollerna VOLUME och DBB.
 7. Tryck på PLAY•PAUSE ►► för att avbryta uppspelningen.
Tryck på PLAY•PAUSE ►► igen för att återuppta uppspelningen.
 8. Tryck på STOP ■ för att stoppa uppspelningen.
 9. Ställ in programväljaren på TAPE/POWER OFF för att stänga av apparaten.
- Obs:** Uppspelning av CD-skivor avbryts också när:
- CD-skivan har nått sitt slut;
 - CD-luckan öppnas;
 - programväljaren är läge RADIO eller TAPE/POWER OFF.

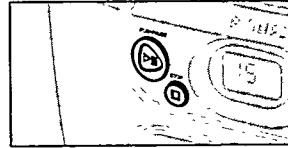

SEARCH ◀◀ eller ▶▶

- Att välja ett annat spår under uppspelning**
- Du kan hoppa till nästa spår genom att trycka på SEARCH ▶▶ en gång. Om du vill hoppa över flera spår trycker du på SEARCH ▶▶ till displayen visar det önskade spårnumret.
 - Om du vill upprepa det aktuella spåret från början, tryck på ◀◀ SEARCH en gång. Om du vill upprepa ett av föregående spår, tryck på ◀◀ SEARCH tills displayen visar det önskade spårnumret.

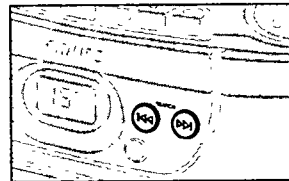

Att starta uppspelningen med ett särskilt spår

1. I stoppläget kan du också välja det önskade spåret med sökningsknappen ◀◀ SEARCH eller SEARCH ▶▶-knappen.
2. Tryck på PLAY•PAUSE ►► för att starta uppspelningen.

CD-SPELAREN

Att söka efter ett särskilt avsnitt på ett spår

Du kan söka efter ett särskilt avsnitt på ett spår. CD-skivan spelas på låg volym och hög hastighet, ljudet kan dock fortfarande kännas igen.

1. Håll **◀◀ SEARCH** eller **SEARCH ▶▶**-knappen nedtryckt under uppspelning, släpp knappen när du känner igen det önskade avsnittet:
 - Normal CD-uppspelning fortsätter från den punkten.

SHUFFLE/REPEAT

Knappen **MODE** gör att du kan välja fyra olika lägen. Lägen kan väljas eller ändras under uppspelning.

1. Under uppspelning enbart, tryck på **MODE** tills önskat läge visas på displayen.

REPEAT 1 – Spelar det aktuella spåret upprepade gånger.

SHUFFLE – Spåren spelas i slumpmässig ordning.

REPEAT ALL, SHUFFLE - CD-skivan spelas oavbrutet i slumpvis ordning.

REPEAT ALL – Upprepar hela CD-skivan.

- Under uppspelning kan du också använda **◀◀ SEARCH** eller **SEARCH ▶▶** för att hoppa över spår.

2. För att lämna läget **SHUFFLE**, tryck på **MODE** upprepade gånger tills **SHUFFLE/REPEAT**-lägen inte längre visas på displayen. Du kan också trycka på **STOP ■** för att avsluta uppspelningen.

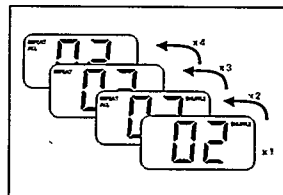

PROGRAMMERING AV SPÅRNUMMER

Du kan lagra upp till 20 spår i minnet i önskad ordningsföljd. Du kan lagra ett spår flera gånger.

Programmering av spårnummer

1. Välj önskat spår med **◀◀ SEARCH** eller **SEARCH ▶▶** tills displayen visar önskat spårnummer.
2. Lagra önskat spårnummer genom att trycka på **MODE** en gång.
 - Displayen visar **P** och **PROGRAM** med spårnummer du har valt.
3. Välj och lagra alla önskade spår på en CD-skiva på detta sätt.

Att kontrollera innehållet i ett program

1. För att se vad ett program innehåller i stoppläget, trycker du på **PROGRAM** i mer än två sekunder.
 - Displayen visar de spårnummer du valt i ordningsföljd
2. Starta avspelning av programmet genom att trycka på **PLAY • PAUSE ▶▶**.
 - Uppspelningen börjar med det första spåret i programmet. När det sista spåret spelats slutar uppspelningen och displayen visar det totala antalet spår på CD-skivan.

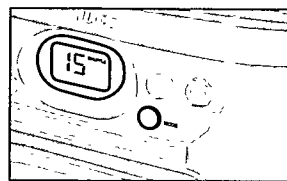

PROGRAMMERING AV SPÄRNUMMER

Att radera ett program

Du kan radera ett program genom att:

- Öppna CD-luckan.
- Genom att ställa in programväljarknappen på TAPE eller RADIO.
- trycka på STOP två gånger.

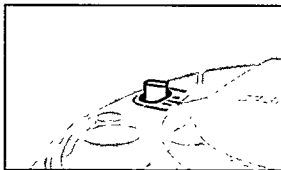

UPPSPELNING AV KASSETTBAND

1. Ställ in programväljaren på TAPE.
2. Tryck på STOP•OPEN ■ ▲ för att öppna kassettluckan.
3. Sätt i ett inspelat band.
4. Tryck på PLAY ◀ och uppspelningen startar.
5. Justera volymen med kontrollerna VOLUME och DBB.
6. För att tillfälligt avbryta uppspelningen, tryck på PAUSE II. Tryck på samma knapp igen för att återuppta uppspelningen.
7. Genom att trycka på ◀◀ eller ▶▶, kan bandet snabbspolas i båda riktningarna.
8. Tryck på STOP•OPEN ■ ▲ för att avsluta uppspelningen.
 - Knapparna släpps upp automatiskt i slutet på bandet.
9. Ställ in programväljarknappen på TAPE/POWER OFF (med kassettspelarens knappar uppsläppta) för att stänga av apparaten.

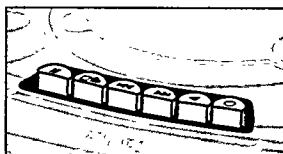

INSPELNING AV KASSETTBAND

Allmän information om inspelning på kassetband

- Inspelningar är tillåtna så länge inte upphovsrätten eller andra rättigheter som tillhör tredje man kränks.
- Kassettdäcket är ej lämpligt för inspelning på CHROME (IEC II) eller METAL (IEC IV) kassetband. Du bör använda kassetband av typen NORMAL (IEC I) på vilka flikarna inte brutits loss.
- Inspelningsnivån ställs in automatiskt. Om du ändrar på VOLUME, DBB eller TONE kommer det inte att påverka inspelningen.
- Inget kommer att spelas in under de första 7 sekunderna när den inledande blanka delen av kassetbandet passerar inspelningshuvudena.
- För att förhindra att en inspelning raderas av misstag kan du hålla kassetbandet med den sidan som skall skyddas riktad mot dig och bryta loss den vänstra fliken. Den sidan på kassetbandet kan sedan inte användas för inspelning.

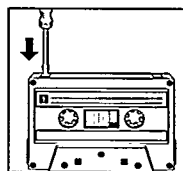

Svenska

KASSETTBANDSPELAREN

INSPELNING AV RADIOPROGRAM

1. Ställ in programväljarknappen på RADIO.
2. Ställ in den önskade radiostationen med knappen TUNING.
3. Tryck på STOP•OPEN ■▲ för att öppna kassettfacket.
4. Sätt i kassetten som skall spelas in.
5. Tryck på RECORD ● för att starta inspelningen.
6. För korta avbrott, tryck på PAUSE II. För att återuppta inspelningen, tryck på PAUSE II igen.
7. För att sluta inspelningen, tryck på STOP•OPEN ■▲.

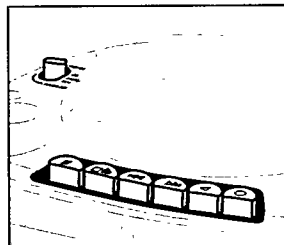

CD SYNCHRO - INSPELNING FRÅN CD-SPELAREN

1. Ställ in programväljaren på CD.
2. Sätt i en CD-skiva och programmera in spårnumren om du vill
3. Tryck på STOP•OPEN ■▲ för att öppna kassettfacket.
4. Sätt i ett inspelningsbart kassettband.
5. Tryck på RECORD ● för att börja inspelningen.
 - Uppspelning av CD-programmet startar automatiskt från programmets början. Man behöver inte starta CD-spelaren separat.
6. För tillfälliga avbrott, tryck på PAUSE II. Tryck på knappen igen för att återuppta inspelningen.
7. Tryck på STOP•OPEN ■▲ för att avsluta inspelningen.

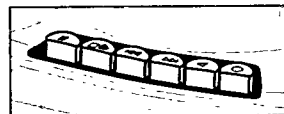

Att välja och spela in ett särskilt avsnitt på ett spår

1. Tryck på ◀◀ SEARCH eller SEARCH ▶▶ för att välja avsnitt.
2. Ställ in CD-spelaren på PAUSE II vid det valda avsnittet.
 - Inspelningen startar från den punkten när RECORD ● trycks in.

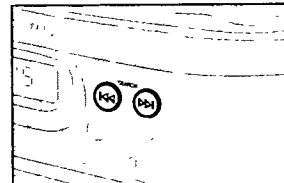

SÄKERHETSÅTGÄRDER & ALLMÄNT UNDERHÅLL

- Placera apparaten på en hård, plan yta så att den inte lutar.
- Lämna ej apparaten, CD-skivor, batterier eller kassettdäck på platser där de kan utsättas för fukt, regn, sand, direkt solljus eller på platser som kan utsättas för höga temperaturer, t.ex. i närheten av värmeapparater eller i bilar parkerade i solen.
- Täck inte över apparaten. Förstärkaren alstrar värme som måste släppas ut. Man bör därför se till att det finns tillräckligt med ventilation runt apparaten. Ett fritt utrymme på minst 15 cm runt apparaten behövs.
- De mekaniska delarna på CD-spelaren och kassettdäcket har självsmörjande lager och skall ej oljas eller smörjas.
- En sämskskinnsstrasa lätt fuktad med vatten räcker för att rengöra kåpan.

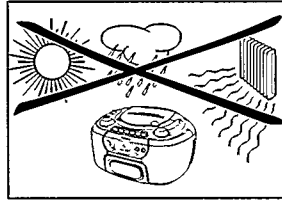

UNDERHÅLL AV CD-SPELAREN

- Undgå så vidt möjligt att röra ved laserlinsen på CD-afspilleren.
- Linsen kan bli immig om CD-spelaren flyttas från kalla till varma platser. CD-spelaren kommer då inte att starta, låt den vila tills den acklimatiserat sig.
- En CD toges ud af hylstret ved at trykke på midterspindelen, samtidig med at CD'en løftes. Hold altid på CD'en ved kanten og læg den tilbage i hylstret efter brugen, for at undgå at den bliver skrammet eller støvet.
- En CD renses ved at tørre den af med en blød, fnugfri klud i en lige linie fra midten ud mod kanten. Rensmidler beskadiger CD'er og bør derfor ikke benyttes.
- Der må ikke skrives eller sættes klæbemærker på en CD.

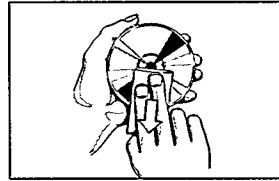

UNDERHÅLL AV KASSETTBANDSPELAREN

För att garantera bra inspelningar och uppspelning av god kvalitet bör man rengöra de angivna delarna (A), (B) och (C) efter var 50:e driftstimme eller, i genomsnitt, en gång i månaden. Använd en bomullstopp lätt fuktad med alkohol eller speciell rengöringsvätska för bandhuvuden.

- Tryck på PLAY ◀ och rengör tryckrullen av gummi (C).
- Tryck på PAUSE || och rengör kapstanaxeln (B) och huvudena, (A).
- Efter rengöringen, tryck på STOP•OPEN ■▲.

Huvudena (A) kan också rengöras genom att en rengöringskasset spelar en gång.

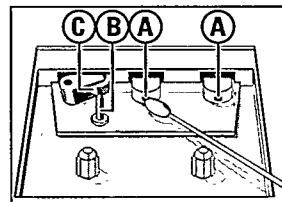

FELSÖKNING

Om fel inträffar, kontrollera först punkterna på listan nedan innan du lämnar in apparaten för reparation. Om problemet kvarstår, trots utförda kontroller enligt nedan, kontakta din återförsäljare eller serviceföretaget.
WARNING: Under inga förhållanden ska du försöka att reparera apparaten själv då detta gör garantin ogiltig.

PROBLEM	TROLIG ORSAK	ÅTGÄRD
Inget händer oavsett vilken tangent du trycker ned	– Elektrostatisk urladdning.	• Stäng av apparaten, ta ur nätsladden och efter några sekunder anslut apparaten igen.
Display fungerar inte som den skall	– Elektrostatisk urladdning.	• Stäng av apparaten, dra ut nätsladden ur vägguttaget och sätt i den igen efter ett par sekunder.
Inget ljud	– VOLUME är inte inställd. – Hörlurar är inkopplade. – Batterierna är slut. – Batterierna felaktigt insatta. – Nätsladden är inte fastsatt ordentligt.	• Justera volymen. • Ta ur hörlurarna. • Sätt in nya batterier. • Sätt in batterierna korrekt. • Sätt fast nätsladden ordentligt.
Dåligt ljud	– Apparaten går på batterier.	• Slå om apparaten till nät drift.
Svår störning, brus eller brum	– Apparaten för nära TV, video eller dator.	• Öka avståndet.
Dålig radiomottagning	– Svag signal.	• FM; justera teleskopantennen för bästa mottagning. • AM (MW/LW); vrid på apparaten för bästa mottagning.
Dålig kvalitet på kassettljudet	– Smuts eller damm på huvuden, tryckrullen eller kapstanaxeln. – Fel typ av kasset används (METAL eller CHROME).	• Rengör huvudena osv. Se Underhåll. • Använd bara NORMAL (IEC I) för inspelning.
Inspelning fungerar ej	– Fliken eller flikarna på kassetten borttagna.	• Tejpa över hålet där fliken satt.
Uppspelning med CD-spelaren fungerar ej	– CD-skivan är svårt repad eller smutsig. – Ingen CD-skiva är laddad. – CD-skivan insatt upp-och-ned. – Linsen har immats upp. – Du har tryckt på MODE men inte valt några spår under programmering.	• Byt eller rengör CD-skivan, se Underhåll. • Ladda en CD-skiva. • Sätt i CD-skivan med etiketten uppåt. • Vänta tills linsen har aklimatiserat sig. • Välj önskat spår eller rader programmet.
CD-spelaren hoppar över spår	– CD-skivan är skadad eller smutsig. – PROGRAM/SHUFFLE funktionen är på.	• Byt eller rengör CD-skivan. • Stäng av PROGRAM/SHUFFLE funktionen.

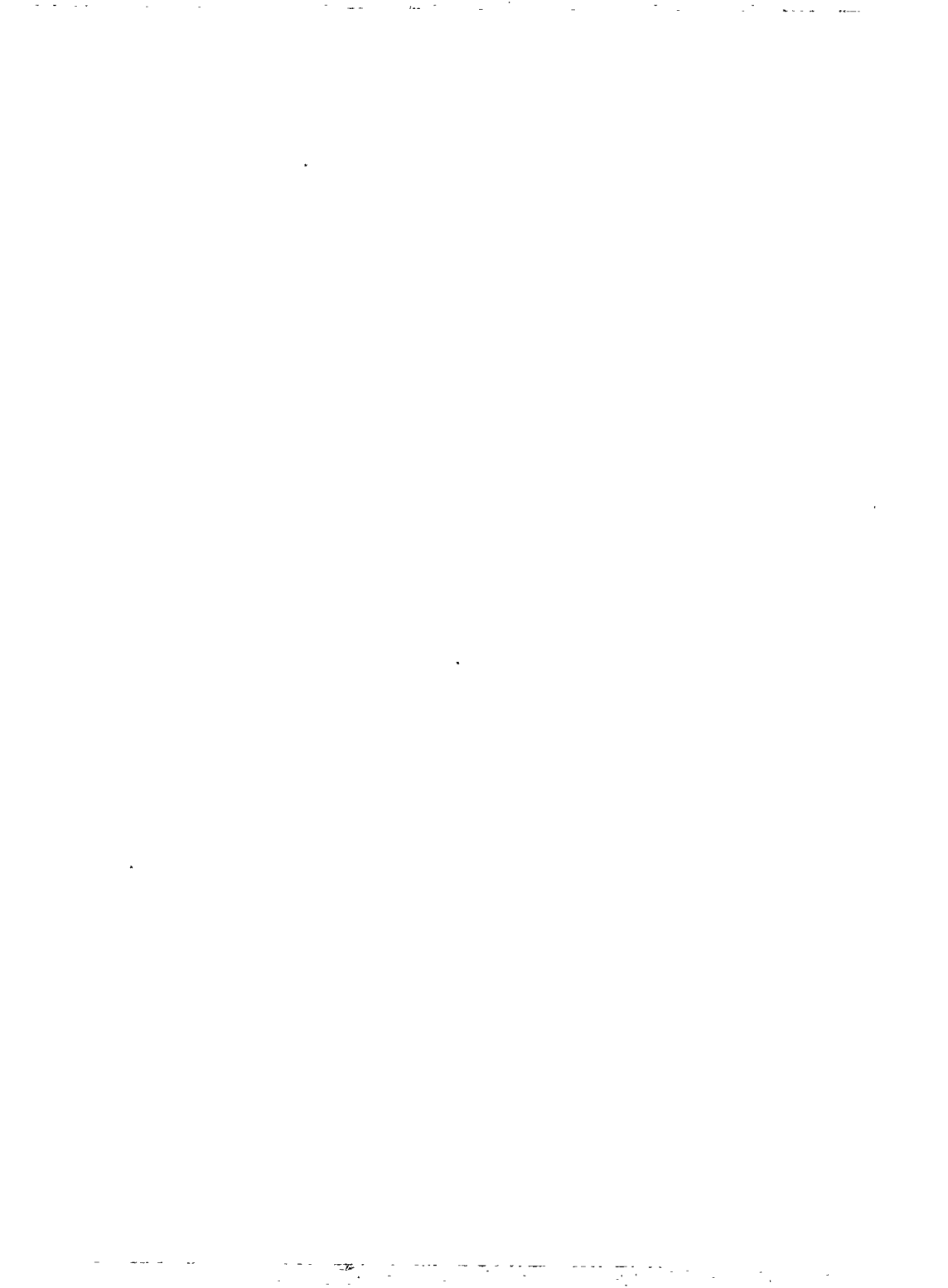

AZ 1110 - Family CD Radio Cassette Recorder

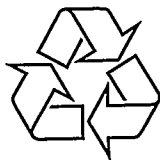

Meet PHILIPS at the internet:
<http://www.philips.com>



Printed in Hong Kong

CvB / TC text / 9804