

PHILIPS

AZ 1110 Family CD Radio Cassette Recorder



Instructions for use
Mode d'emploi
Instrucciones de manejo
Bedienungsanleitung
Gebruiksaanwijzing
Istruzioni per l'uso
Manual de utilização
Brugsanvisning
Bruksanvisning
Käyttöohje
Οδηγίες χρήσεως



PHILIPS

Important notes for users in the U.K.

Mains plug

This apparatus is fitted with an approved moulded 13 Amp plug
To change a fuse in this type of plug proceed as follows

- Remove fuse cover and fuse.
- Fix new fuse which should be a BS1362 5 Amp, A.S.T.A. or BSI approved type.
- Refit the fuse cover.

If the fitted plug is not suitable for your socket outlets, it should be cut off and an appropriate plug fitted in its place

If the mains plug contains a fuse, this should have a value of 5 Amp. If a plug without a fuse is used, the fuse at the distribution board should not be greater than 5 Amp

Note: The severed plug must be disposed to avoid a possible shock hazard should it be inserted into a 13 Amp socket elsewhere

How to connect a plug

The wires in the mains lead are coloured with the following code blue = neutral (N), brown = live (L).

As these colours may not correspond with the colour markings identifying the terminals in your plug, proceed as follows

- Connect the blue wire to the terminal marked N or coloured black
- Connect the brown wire to the terminal marked L or coloured red
- Do not connect either wire to the earth terminal in the plug, marked E (or \perp) or coloured green (or green and yellow)

Before replacing the plug cover, make certain that the cord grip is clamped over the sheath of the lead - not simply over the two wires. Copyright in the U.K. Recording and playback of material may require consent. See Copyright Act 1956 and The Performer's Protection Acts 1958 to 1972

(N) Norge

Advarsel: For a redusere faren for brann eller elektrisk stot, skal apparatet ikke utsettes for regn eller fuktighet

Typeskilt finnes på apparatens bakside.

Observer: Nettbryteren er sekundert innkopleet. Den innebygde nettdelen er derfor ikke frakopleet nett et sa lenge apparatet er tilsluttet nettkontakten.

(I) Italia

DICHIARAZIONE DI CONFORMITA

Si dichiara che l'apparechio AZ1110, AZ1111, AZ1112, AZ1113 e AZ1114 Philips risponde alle prescrizioni dell'art. 2 comma 1 del D.M. 28 Agosto 1995 n. 548.

Fatto a Eindhoven, il 13/02/98

Philips Sound & Vision,

Philips, Glaslaan 2, SFF 10, 5616 JB Eindhoven, The Netherlands

**CLASS 1
LASER PRODUCT**

English 4

English

Français 13

Français

Español 22

Español

Deutsch 31

Deutsch

Nederlands 40

Nederlands

Italiano 49

Italiano

Português 58

Português

Dansk 67

Dansk

Svenska 76

Svenska

Suomi 85

Suomi

Ελληνικά 94

Ελληνικά

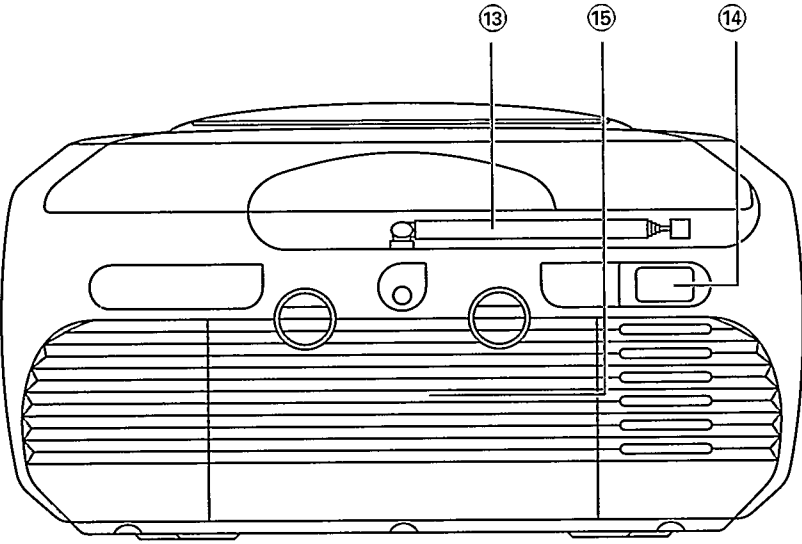
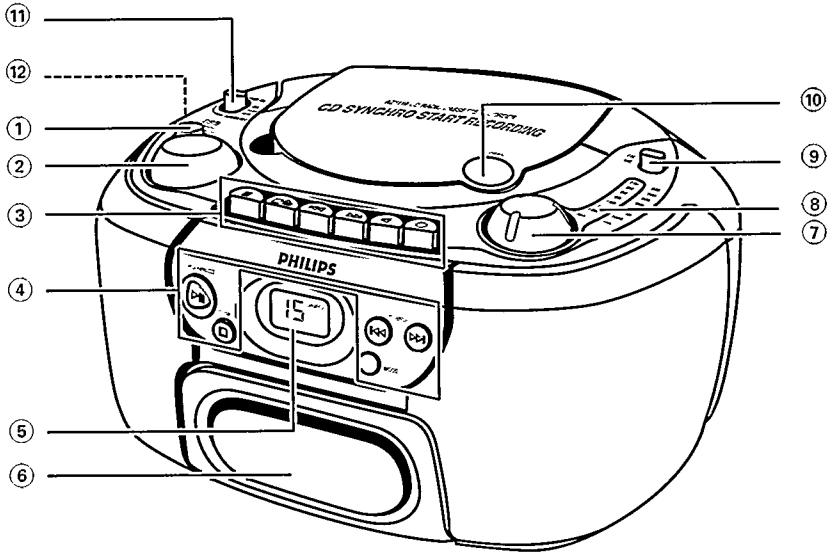

TOETSEN en SCHAKELAARS

BOVEN- en VOORKANT

- ① **DBB (Dynamic Bass Boost)** – om de lage tonen te versterken
- ② **VOLUME** – om het volume in te stellen
- ③ **Cassettetoetsen**
PAUSE II – om het afspelen te onderbreken
STOP • OPEN ■ ▲ – om het afspelen te beëindigen en om het cassettevak te openen
SEARCH ◀◀ – om de band snel vooruit te spoelen
SEARCH ▶▶ – om de band snel achteruit te spoelen
PLAY ◀ – om het afspelen te starten
RECORD ● – om het opnemen te starten
- ④ **CD-toetsen**
PLAY • PAUSE ▶▶ II – om het afspelen van een CD te starten en te onderbreken
STOP ■ – om het afspelen van een CD te beëindigen
SEARCH ◀◀ ▶▶ – om naar een volgend nummer of passage te gaan
MODE – om één van de verschillende manieren van afspelen te kiezen bv. SHUFFLE (in willekeurige volgorde) of REPEAT (herhalen) en om nummers te programmeren
- ⑤ **CD-display** – geeft de CD-functies aan
- ⑥ **Cassettevak**
- ⑦ **TUNING** – om af te stemmen op een radiozender
- ⑧ **Afstemschaal**
- ⑨ **Band-schakelaar** – om het golfgebied te kiezen (FM-LW-MW)
- ⑩ **OPEN** – om het CD-deksel te openen
- ⑪ **Bronkeuzeschakelaar** – POWER ON/OFF-schakelaar (om aan/uit te zetten) en om de geluidsbron te kiezen: CD - RADIO - TAPE
- ⑫ **📞** – 3,5 mm-aansluitbus voor een hoofdtelefoon
Opmerking: Wanneer u een hoofdtelefoon aangesloten heeft op de hoofdtelefoonaansluiting **📞** dan worden de luidsprekers uitgeschakeld.

Nederlands

ACHTERKANT

- ⑬ **Telescoopantenne** – voor een betere FM-ontvangst
- ⑭ **MAINS** – voor het netsnoer
- ⑮ **Batterijdeksel** – om het batterijvak te openen

*Dit apparaat voldoet aan de radio-ontstoringseisen van de Europese Unie.
Het typenummer en het productienummer staan aan de onderkant van het apparaat.*

BATTERIJEN

Als u het apparaat op een stopcontact kunt aansluiten, spaart u de batterijen. Trek het netsnoer uit het apparaat en uit het stopcontact voordat u batterijen gaat plaatsen.

Batterijen (los verkrijgbaar)

1. Open het batterijvak en plaats, zoals aangegeven, 6 batterijen van het type R20 of D-cellen.
2. Controleer of de batterijen stevig en correct op hun plaats zitten en sluit het batterijvak.
3. Verwijder de batterijen zodra zij leeg zijn of als zij lange tijd niet zullen worden gebruikt.
 - Door een onjuist gebruik van batterijen kan lekkage optreden wat kan leiden tot roestvorming in het batterijvak of tot scheurvorming in de batterijen. Let daarom op het volgende:
 - Gebruik geen verschillende soorten batterijen door elkaar, dus geen alkaline samen met zink-carbonaat batterijen.
 - Vervang steeds alle batterijen tegelijkertijd.

Opmerking: De batterijen worden uitgeschakeld zodra u het apparaat op het lichtnet aansluit.

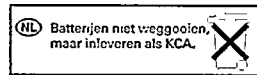
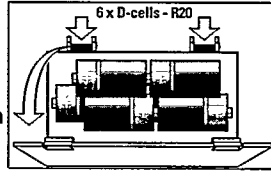

NETSPANNING

1. Controleer of de aangegeven netspanning (op het typeplaatje aan de onderkant van het apparaat) overeenkomt met uw plaatselijke netspanning. Is dit niet het geval, raadpleeg dan uw leverancier of serviceorganisatie.
2. Heeft uw apparaat een spanningskiezer, stel deze dan in op de plaatselijke netspanning.
3. Verbind het netsnoer met de aansluiting MAINS van het apparaat en steek de netstekker in het stopcontact.
 - Het apparaat is nu klaar voor gebruik.
4. Om de netvoeding volledig uit te schakelen moet u de netstekker uit het stopcontact trekken.
 - Verwijder het netsnoer om over te schakelen naar batterijvoeding of om het apparaat te beschermen bij hevig onweer.
 - Om overhitting van het apparaat te voorkomen is een beveiliging ingebouwd. Daardoor kan het heel uitzonderlijk gebeuren dat uw apparaat automatisch uitgeschakeld wordt. Schakel in zo'n geval de POWER-toets uit en laat het apparaat afkoelen voor u het opnieuw gebruikt.

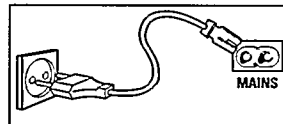

Recyclage

Wij hebben de hoeveelheid verpakkingsmateriaal zoveel mogelijk beperkt en ervoor gezorgd dat de verpakking gemakkelijk in drie materialen te scheiden is: karton (doos), polystyreenschuim (buffer) en polyethyleen (zakken, plasticfolie).

Opmerking: Uw apparaat bestaat uit materialen die door een gespecialiseerd bedrijf gerecycleerd kunnen worden. Informeer waar u verpakkingsmateriaal, lege batterijen en oude apparatuur voor recyclage kunt inleveren.

ALGEMENE BEDIENING

1. U zet het apparaat aan met de bronkeuzeschakelaar .
2. U stelt het geluid in met de regelaars VOLUME en DBB.
3. Om het apparaat uit te schakelen, zet u de bronkeuzeschakelaar op TAPE/POWER OFF, terwijl de cassettoetsen ontgrendeld zijn.



RADIO-ONTVANGST

1. Zet de bronkeuzeschakelaar op RADIO.
2. Stel het geluid in met de regelaars VOLUME en DBB.
3. Kies het golfgebied met de schakelaar FM-LW-MW.
4. Stem af op een zender met de TUNING-knop.
 - Bij FM trekt u de telescoop-antenne uit. U verbetert de FM-ontvangst door de antenne neer te klappen en rond te draaien. Schuif de antenne in elkaar als het FM-signaal te sterk is (dichtbij een zender).
 - Voor AM is het apparaat voorzien van een ingebouwde antenne, dus de telescoop-antenne is niet nodig. U kunt de antenne richten door het hele apparaat te draaien.
5. Zet de bronkeuzeschakelaar op TAPE/POWER OFF en zorg ervoor dat de cassettoetsen niet ingedrukt zijn om het apparaat uit te zetten.

FM

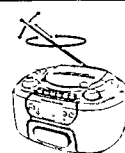

AM (MW-LW)



CD-DISPLAY INFORMATIE

- Totale aantal nummers: terwijl de speler stilstaat.
- Huidige nummer: tijdens het afspelen van een CD.
- Huidige nummer knippert: tijdens een onderbreking (pauze).
- **SHUFFLE/REPEAT**: de functie die actief is.
- **PROGRAM**: tijdens het programmeren. P verschijnt ook kort in het display wanneer u een nummer programmeert.
- Geen display-indicatie: fout bij de bediening of aan de CD (zie 'Verhelpen van storingen').



AFSPELEN VAN EEN CD

1. Zet de bronkeuzeschakelaar op CD.
2. Druk op OPEN om het cd-vak te openen.
3. Leg de audio CD in met de bedrukte zijde naar boven.
4. Sluit het CD-vak door het deksel dicht te drukken.
 - De CD-speler leest de inhoud van de CD en in het display verschijnt het totale aantal nummers.
5. Het afspelen begint door op PLAY • PAUSE ►|| te drukken.
6. Stel het geluid in met de regelaars VOLUME en DBB.
7. Druk om te pauzeren op PLAY • PAUSE ►||.
 - Druk nogmaals op PLAY • PAUSE ►||; om het afspelen te hervatten.
8. Druk op STOP ■ om het afspelen te stoppen.
9. Zet de bronkeuzeschakelaar op TAPE/ POWER OFF om het apparaat uit te schakelen.

Opmerking: Het afspelen stopt eveneens:

- aan het einde van de CD;
- als u het CD-vak opent;
- als u de bronkeuzeschakelaar op RADIO of TAPE/POWER OFF zet.

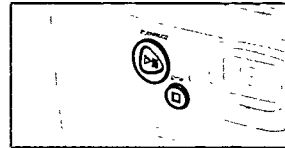

Nederlands

SEARCH ◀◀ of ▶▶

Een ander nummer kiezen tijdens het afspelen

- U kunt naar het volgende nummer springen door eenmaal op SEARCH ▶▶ te drukken. Wilt u meer dan een nummer overslaan, druk dan zo vaak op SEARCH ▶▶ tot het gewenste tracknummer op het display verschijnt.
- Als u het huidige nummer vanaf het begin wilt herhalen, drukt u eenmaal op ◀◀ SEARCH. Wilt u een van de vorige nummers herhalen, druk dan zo vaak op ◀◀ SEARCH tot het gewenste tracknummer op het display verschijnt.

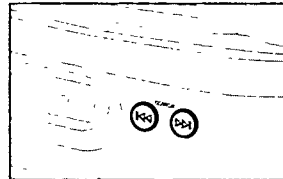

Beginnen met een bepaald nummer

1. In de stop-stand kunt u met de toetsen ◀◀ SEARCH of SEARCH ▶▶ het tracknummer kiezen dat u wilt horen.
2. Druk op PLAY • PAUSE ►|| om het afspelen te starten.

CD-SPELER

Opzoeken van een passage

U kunt binnen een nummer een bepaalde passage opzoeken. De CD wordt dan versneld afgespeeld bij een verlaagd volume, maar het geluid blijft herkenbaar.

1. Houd de toets **◀◀ SEARCH** of **SEARCH ▶▶** ingedrukt tijdens het afspelen en laat de toets los zodra u de gewenste passage herkent.
 - Vanaf dit punt wordt de CD dan weer normaal afgespeeld.

SHUFFLE/REPEAT

Met de **MODE**-toets kunt u kiezen uit de vier verschillende manieren van afspelen. U kunt u keuze maken of wijzigen tijdens het afspelen.

1. Druk, enkel tijdens het afspelen, op **MODE** totdat de gewenste manier van afspelen in het display verschijnt.

REPEAT – Het huidige nummer wordt telkens herhaald.

SHUFFLE – De nummers worden in willekeurige volgorde afgespeeld.

REPEAT ALL, SHUFFLE - Alle nummers worden in willekeurige volgorde telkens opnieuw herhaald.

REPEAT ALL – De hele CD wordt herhaald.

- Met **◀◀ SEARCH** of **SEARCH ▶▶** kunt u tijdens het afspelen naar een ander nummer gaan.
2. Druk om de **SHUFFLE**-functie te beëindigen herhaaldelijk op de **MODE**-toets to de verschillende **SHUFFLE/REPEAT**-indicaties uit het display verdwenen zijn. U kunt ook op **STOP ■** drukken om het afspelen te beëindigen.

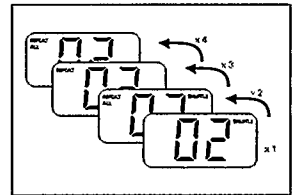

Nederlands

PROGRAMMEREN VAN NUMMERS

U kunt maximaal 20 nummers in een willekeurige volgorde in het geheugen vastleggen. Elk nummer kan meer dan eens vastgelegd worden.

Vastleggen van nummers

1. Kies, terwijl de speler stilstaat, het gewenste nummer met de toets **◀◀ SEARCH** of **SEARCH ▶▶** tot het gewenste nummer in het display verschijnt
2. Druk eenmaal op **MODE** om het gewenste nummer op te slaan.
 - In het display verschijnt **P** en **PROGRAM** gevolgd door het nummer dat u gekozen heeft.
3. Op deze manier kunt u alle gewenste nummers van een CD kiezen en vastleggen.

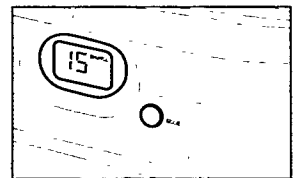

Controleren van een programma

1. Druk meer dan 2 seconden, in **STOP**-stand, op **MODE** om te controleren wat u geprogrammeerd heeft.
 - In het display verschijnen achter elkaar de door u gekozen nummers.
2. Druk op **PLAY • PAUSE ▶▶** om het afspelen van het programma te starten.
 - Het afspelen begint met het eerste nummer van het programma. Na het laatste nummer stopt het afspelen en in het display verschijnt het totale aantal nummers van de CD.

PROGRAMMEREN VAN NUMMERS

Wissen van een programma

U kunt een programma wissen door:

- het CD-deksel te openen.
- de bronkeuzeschakelaar op TAPE of RADIO te zetten.
- twee keer op STOP te drukken

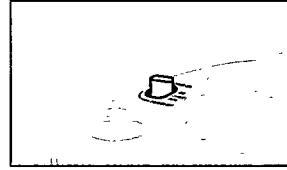

EEN CASSETTE AF SPELEN

1. Zet de bronkeuzeschakelaar op TAPE.
2. Druk op STOP•OPEN ■▲ om de cassettehouder te openen.
3. Zet een bespeelde cassette in.
4. Druk op PLAY ◀ en het afspelen begint.
5. Stel het geluid in met de regelaars VOLUME en DBB.
6. Druk om te pauzeren op PAUSE II. Druk nogmaals op deze toets om het afspelen te hervatten
7. Met de toetsen ◀◀ of ▶▶ kunt u de band snel terug- of vooruitspoelen.
8. Druk op STOP•OPEN ■▲ om het afspelen te stoppen.
 - Aan het einde van de cassette worden de toetsen automatisch ontgrendeld.
9. Zet de bronkeuzeschakelaar op TAPE/POWER OFF (en zorg ervoor dat de cassettoetsen niet ingedrukt zijn) om het apparaat uit te zetten.

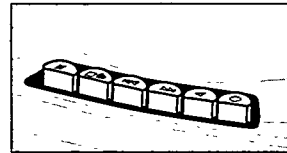

EEN CASSETTE OPNEMEN

Algemene informatie over het opnemen op cassette

- Opnemen is slechts geoorloofd als geen inbreuk wordt gemaakt op auteursrechten of andere rechten van derden.
- Deze recorder is niet geschikt voor het opnemen op CHROME (IEC II) of METAL (IEC IV) cassettes. Gebruik voor opnemen op deze recorder steeds NORMAL cassettes (IEC I) waarvan de nokjes niet zijn uitgebroken.
- Het regelen van het opnameniveau gebeurt automatisch. Als u de instellingen voor VOLUME of DBB verandert, heeft dit geen invloed op de opname.
- Tijdens de eerste en laatste 7 seconden van een cassette wordt er niets opgenomen, omdat dan de aanloopband de recorderkoppen passeert.
- Om te voorkomen dat u per ongeluk een opname wist, houdt u de cassettekant die u wilt beveiligen naar u toe en breekt u het linker nokje uit. Nu kunt u niet meer opnemen op deze cassettekant.

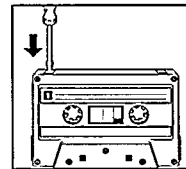

CASSETTERECORDER

OPNEMEN VAN DE RADIO

1. Zet de bronkeuzeschakelaar op RADIO.
2. Stem af op de gewenste radiozender met de TUNING knop.
3. Druk op STOP•OPEN ■▲ om de cassettehouder te openen.
4. Plaats er een cassette in die geschikt is voor opnemen.
5. Druk op RECORD ● om het opnemen te starten.
6. Druk voor een korte onderbreking op PAUSE II. Druk nogmaals op PAUSE II om verder te gaan met opnemen.
7. Druk op STOP•OPEN ■▲ om te stoppen.

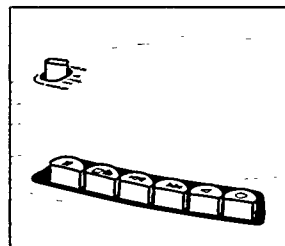

CD SYNCHRO - OPNEMEN VAN DE CD-SPELER

1. Zet de bronkeuzeschakelaar op CD.
2. Leg een CD in en programmeer, indien gewenst, de tracknummers.
3. Druk op STOP•OPEN ■▲ om de cassettehouder te openen.
4. Zet een opneembare cassette in.
5. Druk op RECORD ● om de opname te starten.
 - U hoeft de CD-speler niet apart te starten. De CD-speler start automatisch vanaf het begin van het programma.
6. Druk om te pauzeren op PAUSE II. Om de opname te hervatten drukt u nogmaals op deze toets.
7. Druk op STOP•OPEN ■▲ om het opnemen te stoppen.

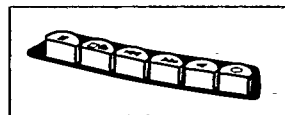

Opnemen vanaf een bepaalde passage

1. Selecteer met ◀◀ of ▶▶ de gewenste passage.
2. Zet de CD-speler precies bij de gewenste passage op PAUSE II.
 - Druk op RECORD ● en de opname start vanaf dit punt.

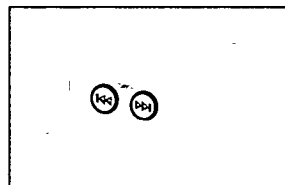

WAARSCHUWINGEN & ALGEMEEN ONDERHOUD

- Zet het apparaat op een stevige, vlakke ondergrond zodat het niet scheef staat.
- Zet het apparaat, de CD's, batterijen en cassettes nooit in de regen of in het zand en nooit in de volle zon of op andere plaatsen waar hoge temperaturen kunnen voorkomen, zoals bijv. bij verwarmingsapparaten of in auto's die in de zon staan geparkeerd.
- Dek het apparaat niet af. De versterker warmte produceert die goed moet kunnen ontsnappen. Zorg dus voor voldoende ventilatieruimte rond het apparaat, minimaal 15 cm.
- De mechanische onderdelen van de CD-speler en het cassettedeck zijn voorzien van zelfsmerende lagers en hoeven daarom niet geolief of gesmeerd te worden.
- Een licht met water bevochtigde zeemlederen lap volstaat voor het reinigen van de behuizing.
- Gebruik geen reinigingsmiddel dat alcohol, oplosmiddelen, ammoniak of schuurmiddelen bevat omdat dit de behuizing kan aantasten.

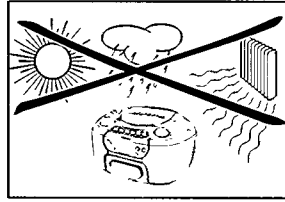

ONDERHOUD VAN DE CD-SPELER

- Raak de lens van de CD-speler nooit aan.
- De lens kan beslaan bij de overgang van een koude naar een warme ruimte en de CD-speler zal dan even niet starten. Na enkele minuten verdwijnt de condens vanzelf.
- U kunt de CD het eenvoudigst uit het doosje nemen door met één vinger in het midden te drukken terwijl u de CD optilt. Houd de CD's altijd bij de rand vast en berg ze na gebruik weer op in het doosje om krassen en stof te vermijden.
- Maak de CD schoon door met een zachte, pluisvrije doek vanuit het midden in een rechte lijn naar de rand te wrijven. Schoonmaakmiddelen kunnen de CD beschadigen.
- Schrijf nooit op een CD en plak er geen stickers op.

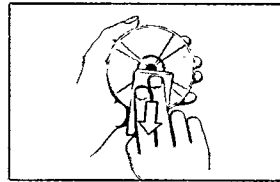

ONDERHOUD VAN DE RECORDER

Om verzekerd te zijn van een goede opname- en weergavekwaliteit verdient het aanbeveling om na elke 50 uur gebruik, of gemiddeld eens per maand, de onderdelen (A), (B) en (C) te reinigen. Gebruik een wattenstaafje, licht bevochtigd met wat alcohol, spiritus of een speciale reinigingsvloeistof voor de koppen.

- Druk op PLAY ◀ en reinig de rubber aandrukrol (C).
- Druk dan op PAUSE || en reinig de toonas (B) en de recorderkoppen (A)
- Druk daarna op STOP • OPEN ▶▶.

U kunt de recorderkoppen (A) ook reinigen door een reinigingscassette eenmaal als een normale cassette af te spelen.

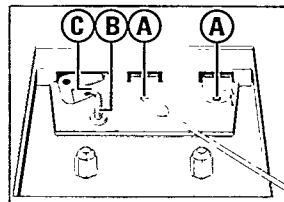

FOUTZOEKLIJST

Als er een fout optreedt, controleer dan eerst de punten van deze lijst voordat u het apparaat laat repareren. Kunt u het probleem hiermee niet oplossen, raadpleeg dan uw handelaar of de service-organisatie.

WAARSCHUWING: Probeer in geen geval het apparaat zelf te repareren, omdat dit de garantie ongeldig maakt!

| PROBLEEM | MOGELIJKE OORZAAK | OPLOSSING |
|--|--|---|
| Het apparaat reageert niet op toetsen | – Electrostatische ontlading. | • Zet het apparaat uit, trek de stekker uit het stopcontact en sluit deze na een paar seconden weer aan. |
| Display werkt niet goed | – Elektrostatische ontlading. | • Zet het apparaat uit, trek de stekker uit het stopcontact en sluit deze na een paar seconden weer aan. |
| Geen geluid | – Het VOLUME is niet ingesteld. – Er is een hoofdtelefoon aangesloten. – Batterijen zijn leeg. – Batterijen zijn verkeerd ingezet. – Netsnoer is niet goed aangesloten. | • Stel het VOLUME in. • Verwijder de hoofdtelefoonstekker. • Zet nieuwe batterijen in. • Zet de batterijen correct in. • Sluit het netsnoer correct aan. |
| Slechte geluidskwaliteit | – Batterijen zijn leeg. | • Zet nieuwe batterijen in. |
| Ernstige brom of ruis | – Apparaat staat te dicht bij een TV, videorecorder of computer. | • Vergroot de afstand. |
| Matige radio-ontvangst | – Het radio-signaal is te zwak. | • FM: telescoop-antenne neerklappen en draaien • AM (MW/LW): het hele apparaat draaien. |
| Slechte geluidskwaliteit van cassette | – Stof en vuil op de magneetkoppen, toonas of aandrukrol. Het cassettype dat u gebruikt, is niet geschikt (METAL of CHROME) | • Reinig de magneetkoppen, toonas en aandrukrol, zie 'Onderhoud'. • Gebruik voor opnames een NORMAL-cassette (IEC I) |
| Opnemen op cassette lukt niet | – De cassettenokjes zijn uitgebroken. | • Plak een stukje plakband over de opening. |
| Het afspelen van een CD lukt niet | – De CD is vuil of er zitten krassen op. – Er zit geen CD in het apparaat. – De CD is ondersteboven geplaatst. – De lens van de laser is beslagen. – MODE is ingedrukt maar er zijn geen nummers gekozen tijdens het programmeren. | • Vervang de CD of maak hem schoon, zie 'Onderhoud'. • Plaats een CD in het apparaat. • Plaats de CD met de bedrukte kant naar boven. • Wacht tot de lens geacclimatiseerd is. • Kies nummers of wis het programma. |
| Er worden stukken van de CD overgeslagen | – CD is beschadigd of vuil. – SHUFFLE of PROGRAM is actief. | • Vervang of reinig de CD. • Schakel SHUFFLE of PROGRAM uit. |

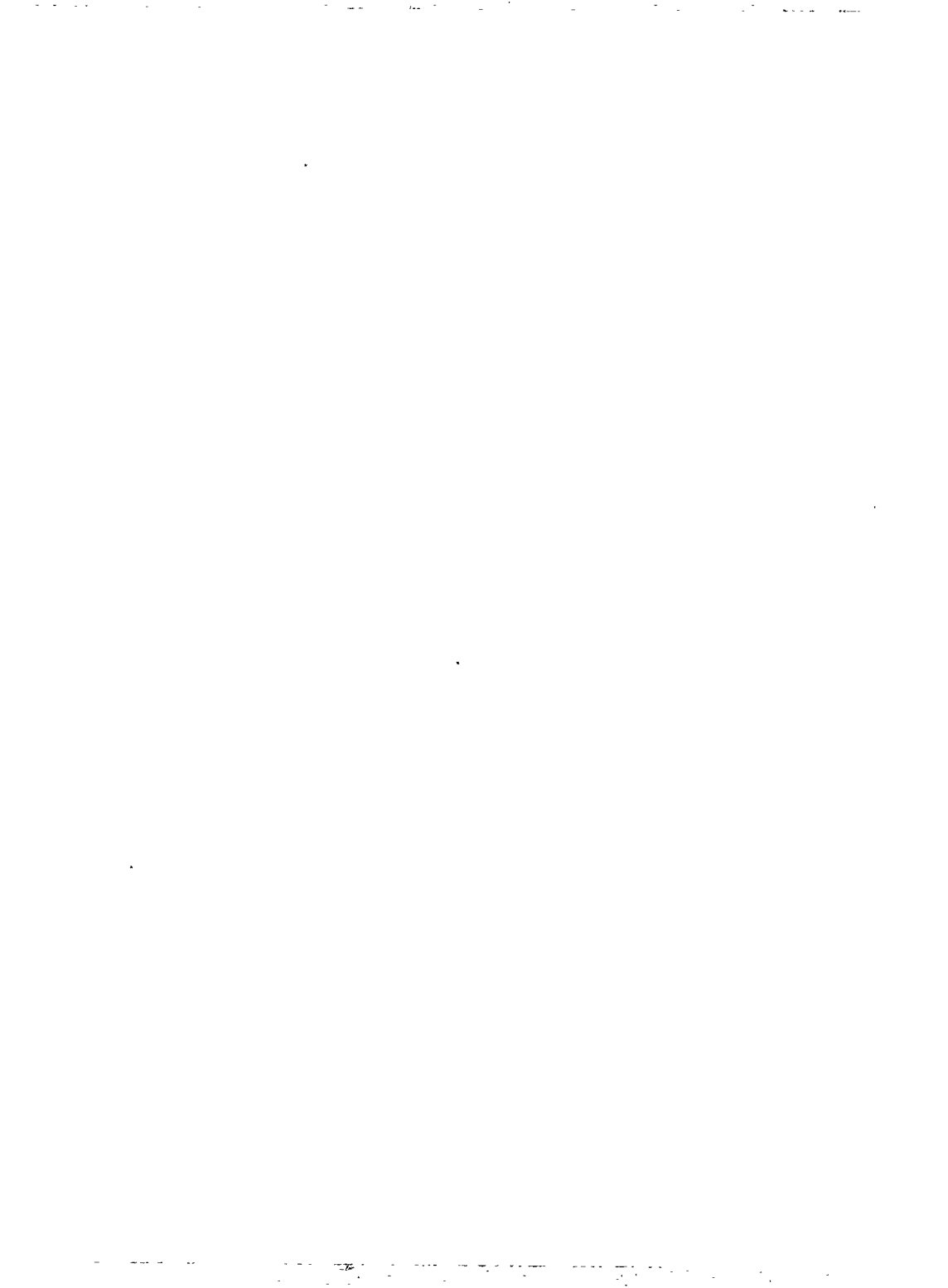

AZ 1110 - Family CD Radio Cassette Recorder

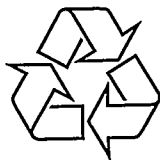

Meet PHILIPS at the internet:
<http://www.philips.com>



Printed in Hong Kong

CvB / TC text / 9804