

# PHILIPS

AZ 1110 Family CD Radio Cassette Recorder



Instructions for use  
Mode d'emploi  
Instrucciones de manejo  
Bedienungsanleitung  
Gebruiksaanwijzing  
Istruzioni per l'uso  
Manual de utilização  
Brugsanvisning  
Bruksanvisning  
Käyttöohje  
Οδηγίες χρήσεως



**PHILIPS**

## Important notes for users in the U.K.

### Mains plug

This apparatus is fitted with an approved moulded 13 Amp plug  
To change a fuse in this type of plug proceed as follows

- Remove fuse cover and fuse.
- Fix new fuse which should be a BS1362 5 Amp, A.S.T.A. or BSI approved type.
- Refit the fuse cover.

If the fitted plug is not suitable for your socket outlets, it should be cut off and an appropriate plug fitted in its place

If the mains plug contains a fuse, this should have a value of 5 Amp. If a plug without a fuse is used, the fuse at the distribution board should not be greater than 5 Amp

**Note:** The severed plug must be disposed to avoid a possible shock hazard should it be inserted into a 13 Amp socket elsewhere

### How to connect a plug

The wires in the mains lead are coloured with the following code blue = neutral (N), brown = live (L).

As these colours may not correspond with the colour markings identifying the terminals in your plug, proceed as follows

- Connect the blue wire to the terminal marked N or coloured black
- Connect the brown wire to the terminal marked L or coloured red
- Do not connect either wire to the earth terminal in the plug, marked E (or  $\perp$ ) or coloured green (or green and yellow)

Before replacing the plug cover, make certain that the cord grip is clamped over the sheath of the lead - not simply over the two wires. Copyright in the U K Recording and playback of material may require consent See Copyright Act 1956 and The Performer's Protection Acts 1958 to 1972

## **(N)** Norge

**Advarsel:** For a redusere faren for brann eller elektrisk stot, skal apparatet ikke utsettes for regn eller fuktighet

Typeskilt finnes på apparatens bakside.

**Observer:** Nettbryteren er sekundert innkopleet. Den innebygde nettdelen er derfor ikke frakopleet nett et sa lenge apparatet er tilsluttet nettkontakten.

## **(I)** Italia

### DICHIARAZIONE DI CONFORMITA

Si dichiara che l'apparechio AZ1110, AZ1111, AZ1112, AZ1113 e AZ1114 Philips risponde alle prescrizioni dell'art. 2 comma 1 del D.M. 28 Agosto 1995 n. 548.

Fatto a Eindhoven, il 13/02/98

Philips Sound & Vision,

Philips, Glaslaan 2, SFF 10, 5616 JB Eindhoven, The Netherlands

**CLASS 1  
LASER PRODUCT**

English ..... 4

English

Français ..... 13

Français

Español ..... 22

Español

Deutsch ..... 31

Deutsch

Nederlands ..... 40

Nederlands

Italiano ..... 49

Italiano

Português ..... 58

Português

Dansk ..... 67

Dansk

Svenska ..... 76

Svenska

Suomi ..... 85

Suomi

Ελληνικά ..... 94

Ελληνικά

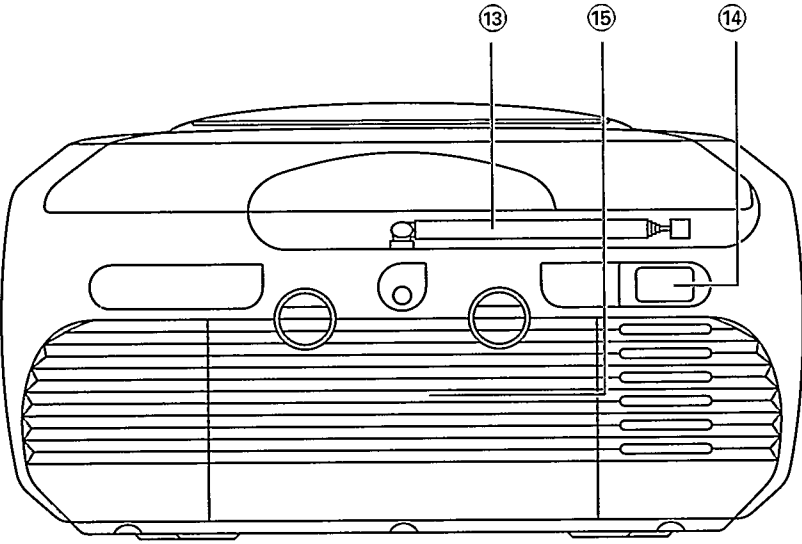
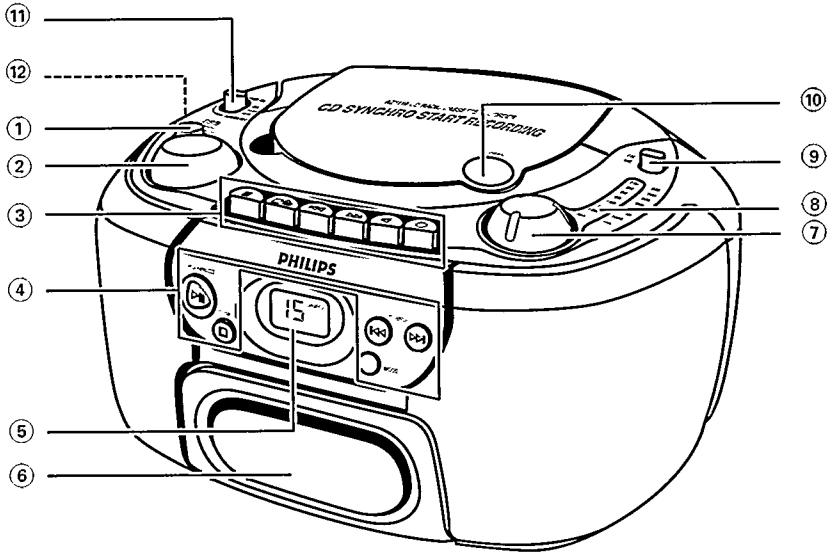

# ΠΛΗΚΤΡΑ ΕΛΕΓΧΟΥ

## ΕΠΑΝΩ ΟΨΗ ΚΑΙ ΠΡΟΣΩΨΗ

- ① **DBB (Dynamic Bass Boost)** – αυξάνει την στάθμη των χαμηλών
- ② **VOLUME** – για να ρυθμίσετε την ένταση του ήχου
- ③ **Πλήκτρα Κασετοφώνου**  
**PAUSE II** – για να διακόψετε προσωρινά την αναπαραγωγή  
**STOP-OPEN ■** – για να σταματήσετε την κίνηση της ταινίας και να ανοίξετε  
**SEARCH ◀◀** – για να τυλίξετε την κασέτα  
**SEARCH ▶▶** – για να ξετυλίξετε την κασέτα  
**PLAY ◀** – για να αρχίσετε την αναπαραγωγή  
**RECORD ●** – για να αρχίσετε την εγγραφή
- ④ **Πλήκτρα CD PLAYER**  
**PLAY-PAUSE ▶II** – για να ξεκινήσετε και να διακόψετε την αναπαραγωγή του CD  
**STOP ■** – για να σταματήσετε την αναπαραγωγή  
**SEARCH ◀◀▶▶** – για να ανιχνεύσετε ένα τμήμα τραγουδιού  
**MODE** – επιλέγει την λειτουργία αναπαραγωγής, π.χ. την τυχαία σειρά ή την επανάληψη τραγουδιών και τον προγραμματισμό των αριθμών των τραγουδιών.
- ⑤ **Οθόνη CD** δείχνει τις λειτουργίες του CDs
- ⑥ **Υποδοχή κασέτας**
- ⑦ **TUNING** για να συντονίσετε στους ραδιοφωνικούς σταθμούς
- ⑧ **Βελόνα ένδειξης συντονισμού**
- ⑨ **Επιλογέας BAND** για να επιλέξετε την περιοχή συχνοτήτων (FM-MW-LW)
- ⑩ **OPEN** για να ανοίξετε το συρτάρι υποδοχής του δίσκου CD
- ⑪ **Επιλογέας SOURCE** για την ενεργοποίηση/απενεργοποίηση της συσκευής και για να επιλέξετε την πηγή του ήχου: CD-RADIO-TAPE
- ⑫ **Ω** – υποδοχή ακουστικών 3.5mm  
*Σημείωση:* Όταν έχουν συνδεθεί ακουστικά στην υποδοχή ακουστικών Ω, τα ηχεία δεν θα λειτουργούν.

## ΠΙΣΩ ΟΨΗ

- ⑬ **TELESCOPIC AERIAL** κεραία για την καλύτερη λήψη στην περιοχή των FM
- ⑭ **MAINS** υποδοχή σύνδεσης με την τροφοδοσία του δικτύου πόλεως
- ⑮ **Υποδοχή μπαταριών** πρόσβαση στον χώρο των μπαταριών

## ΜΠΑΤΑΡΙΕΣ

Όποτε σας είναι δυνατόν, να χρησιμοποιείτε την τροφοδοσία από την τάση του δικτύου πόλεως, αν θέλετε να διατηρήσετε την μακροβιότητα των μπαταριών σας. Σιγουρευτείτε ότι έχετε αφαιρέσει το καλώδιο τροφοδοσίας από την υποδοχή της συσκευής και την πρίζα, πριν τοποθετήσετε τις μπαταρίες.

### Μπαταρίες (προαιρετικά)

1. Ανοίξτε τον χώρο των μπαταριών, της συσκευής, και τοποθετήστε όπως φαίνεται στο σχήμα, 6 μπαταρίες τύπου R20 ή D.
2. Τοποθετήστε πάλι στη θέση του το καπάκι των μπαταριών, αφού βεβαιωθείτε ότι οι μπαταρίες είναι τοποθετημένες σωστά και σταθερά στη θέση τους.
3. Αφαιρέστε τις μπαταρίες, αν έχουν αδειάσει, ή εάν η συσκευή δεν πρόκειται να χρησιμοποιηθεί για ένα μεγάλο χρονικό διάστημα.
  - Η εσφαλμένη χρήση των μπαταριών μπορεί να προκαλέσει την διαρροή του ηλεκτρολύτη και θα οξειδώσει τον χώρο των μπαταριών ή θα προκαλέσει την καταστροφή τους. Για τον λόγο αυτόν:
    - Μην αναμιγνύετε τους τύπους των μπαταριών, π.χ. αλκαλικές με ψευδαργύρου.
    - Όταν τοποθετείτε καινούργιες μπαταρίες, αντικαταστήστε ταυτόχρονα όλες τις μπαταρίες.

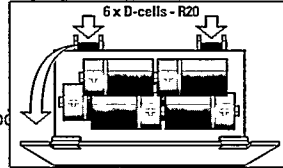

**Σημείωση:** Η τροφοδοσία από μπαταρίες σταματά όταν η συσκευή είναι συνδεδεμένη στην τάση του δικτύου πόλεως.

**Όλοι οι τύποι των μπαταριών περιέχουν χημικές ουσίες, και για τον λόγο αυτόν, πρέπει να απορρίπτονται με προσοχή.**

## ΣΥΝΔΕΣΗ ΜΕ ΤΗΝ ΤΑΣΗ ΤΟΥ ΔΙΚΤΥΟΥ ΠΟΛΕΩΣ

1. Ελέγξτε αν η τάση του δικτύου, όπως αυτή αναγράφεται στην πινακίδα, (στην πίσω πλευρά της συσκευής) αντιστοιχεί στην τάση του τοπικού δικτύου της πόλεως. Αν όχι, τότε συμβουλευτείτε το κατάστημα πώλησης ή το κέντρο επισκευής.
2. Αν η συσκευή είναι εφοδιασμένη μ'έναν επιλογέα τάσης δικτύου της πόλεως, τοποθετήστε τον διακόπτη αυτόν σύμφωνα με την τάση, που ισχύει στην περιοχή σας.
3. Συνδέστε το καλώδιο στην υποδοχή τροφοδοσίας της συσκευής και στη συνέχεια σε μια πρίζα.
  - Η συσκευή τώρα είναι έτοιμη για χρήση.
4. Για ν'αποσυνδέσετε πλήρως την συσκευή από την τροφοδοσία ρεύματος πόλεως, αποσυνδέστε το καλώδιο από την πρίζα.
  - Αποσυνδέστε πλήρως το καλώδιο τροφοδοσίας όταν θέλετε να τροφοδοτήσετε από τις μπαταρίες ή να προστατεύσετε την συσκευή σας κατά τη διάρκεια ισχυρών καταιγίδων.
  - Για την αποφυγή της υπερθέρμανσης, η συσκευή είναι εξοπλισμένη με κύκλωμα ασφαλείας. Γι' αυτό κάτω από ακραίες συνθήκες, ενδέχεται να σβήσει η συσκευή σας. Αν συμβεί αυτό, πατήκτρο POWER ώστε να βρίσκεται η συσκευή εκτός λειτουργίας, και αφήστε την να κρυώσει προτού την χρησιμοποιήσετε εκ νέου.

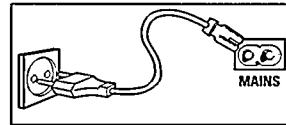

**Γενική χρήση της συσκευής**

1. Για να ενεργοποιήσετε την συσκευή, χρησιμοποιήστε τον επιλογέα ηχητικής πηγής.
2. Ρυθμίστε την ένταση του ήχου με το πλήκτρο VOLUME και DBB.
3. Για ν'απενεργοποιήσετε την συσκευή, θέσατε τον διακόπτη επιλογής στην θέση TAPE/POWER OFF, έχοντας απελευθερώσει τα πλήκτρα του κασετοφώνου.

**ΡΑΔΙΟΦΩΝΟ**

1. Θέσατε τον επιλογέα πηγής στην θέση RADIO.
2. Ρυθμίστε την ένταση του ήχου με το πλήκτρο VOLUME και DBB.
3. Επιλέξτε την περιοχή συχνοτήτων που επιθυμείτε, χρησιμοποιώντας τον επιλογέα περιοχής συχνοτήτων BAND.
4. Συντονιστείτε σ'έναν ραδιοφωνικό σταθμό με τη χρήση του πλήκτρου TUNING.
  - Για λήψη στην περιοχή των FM ανασηκώστε την τηλεσκοπική κεραία. Για να βελτιώσετε την λήψη του σήματος στα FM, κλίνετε ή γυρίζετε την κεραία. Μειώστε το μήκος της αν το σήμα που λαμβάνετε είναι πολύ ισχυρό (βρίσκεστε πολύ κοντά στον πομπό).
  - Για λήψη στις περιοχές AM (MW και LW), η συσκευή είναι εφοδιασμένη με μια ενσωματωμένη κεραία, έτσι ώστε η τηλεσκοπική κεραία να μην είναι απαραίτητη. Στρέψτε την ενσωματωμένη κεραία, στρέφοντας ολόκληρη την συσκευή.
5. Για ν'απενεργοποιήσετε την συσκευή, θέσατε τον επιλογέα πηγής στην θέση TAPE/POWER OFF, έχοντας απελευθερώσει τα πλήκτρα του κασετοφώνου.

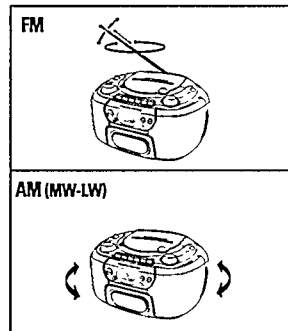
**ΠΛΗΡΟΦΟΡΙΕΣ ΓΙΑ ΤΟ ΠΕΡΙΒΑΛΛΟΝ**

Έχει αποφευχθεί η χρήση κάθε περιττού υλικού στην συσκευασία. Έχει καταβληθεί κάθε δυνατή προσπάθεια, έτσι, ώστε η συσκευασία να είναι εύκολα διαχωρίσιμη σε τρία μόνο βασικά υλικά: χαρτόνι (κουτί), διογκωμένη πολυστερίνη και πολυαιθυλαίνιο (σάκουλες, προστατευτικά).

Η συσκευή σας αποτελείται από υλικά, που μπορούν ν'ανακυκλωθούν, αν αποσυναρμολογηθούν από μια εξειδικευμένη εταιρεία. Παρακαλούμε ακολουθείστε τους τοπικούς κανονισμούς, σχετικά με την διάθεση υλικών συσκευασίας, μπαταριών και παλαιών συσκευών.

## Ενδείξεις οθόνης CD

- Συνολικό αριθμό τραγουδιών και χρόνο αναπαραγωγής: στην κατάσταση ακινητοποίησης.
- Αριθμός τρέχοντος τραγουδιού: Κατά τη διάρκεια της αναπαραγωγής του CD.
- Αριθμός τρέχοντος τραγουδιού τραγουδιού: Στη θέση PAUSE.
- SHUFFLE/REPEAT: εμφανίζεται όταν έχει ενεργοποιηθεί η αντίστοιχη λειτουργία.
- PROGRAM: Όταν έχει ενεργοποιηθεί η λειτουργία προγραμματισμού. Ρ δείχνει ότι ένα συγκεκριμένο τραγούδι έχει προγραμματισθεί.
- Δεν υπάρχει ένδειξη στην οθόνη: όταν έχει συμβεί κάποιο σφάλμα στη λειτουργία του CD ή υπάρχει κάποιο πρόβλημα στον ίδιο τον δίσκο (βλέπε ΕΠΙΛΥΣΗ ΠΡΟΒΛΗΜΑΤΩΝ).



## ΑΝΑΠΑΡΑΓΩΓΗ ΕΝΟΣ ΔΙΣΚΟΥ CD

1. Θέσατε τον επιλογέα πηγής ήχου με την ένδειξη SOURCE στην θέση CD.
2. Πατήστε OPEN στη συσκευή για να ανοίξετε το πλατό του CD.
3. Τοποθετήστε ένα δίσκο ήχου CD, με την τυπωμένη πλευρά προς τα επάνω.
4. Για να κλείσετε την πόρτα, πατήστε την προς τα κάτω.  
- Το CD player ανιχνεύει τα περιεχόμενα του CD και εμφανίζει τον συνολικό αριθμό των τραγουδιών.
5. Πατήστε το πλήκτρο PLAY•PAUSE ►||, για να ξεκινήσετε την αναπαραγωγή του CD.
6. Ρυθμίστε την ένταση του ήχου με το πλήκτρο VOLUME και DBB.
7. Πατήστε το πλήκτρο PLAY•PAUSE ►||, για να διακόψετε προσωρινά την αναπαραγωγή του CD. Πατήστε ξανά το πλήκτρο PLAY•PAUSE ►||, για να συνεχίσετε την αναπαραγωγή του CD
8. Πατήστε το πλήκτρο ■ για να σταματήσετε την αναπαραγωγή του δίσκου CD.
9. Θέσατε τον επιλογέα πηγής στην θέση TAPE/POWER OFF για ν'απενεργοποιήσετε την συσκευή.

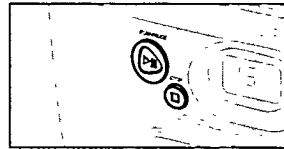

- Σημειώσεις:** Η αναπαραγωγή του CD θα σταματήσει και πάλι αν:
- η αναπαραγωγή του CD έχει φθάσει στο τέλος της;
  - ανοίξετε την θήκη του CD;
  - ο επιλογέας πηγής βρίσκεται στην θέση RADIO και TAPE/POWER OFF.

## ΠΡΟΣ ΤΑ ΠΙΣΩ ΑΝΙΧΝΕΥΣΗ ◀◀ ΚΑΙ ΠΡΟΣ ΤΑ ΕΜΠΡΟΣ ΑΝΙΧΝΕΥΣΗ ▶▶

### Επιλογή ενός άλλου τραγουδιού κατά την αναπαραγωγή

- Μπορείτε να πάτε στην αρχή του επόμενου τραγουδιού πατώντας μια φορά το πλήκτρο SEARCH ▶▶. Αν θέλετε να μετακινηθείτε περισσότερα από ένα τραγούδια, πατήστε το πλήκτρο SEARCH ▶▶, περισσότερες από μια φορές, μέχρι η οθόνη να εμφανίσει τον επιθυμητό αριθμό τραγουδιού.
- Αν θέλετε να επαναλάβετε το τρέχον τραγούδι από την αρχή, πατήστε το πλήκτρο ◀◀ SEARCH, μια φορά. Αν θέλετε να επαναλάβετε ένα από τα προηγούμενα τραγούδια, πατήστε το πλήκτρο ◀◀ SEARCH, περισσότερες από μια φορές, μέχρι η οθόνη να εμφανίσει τον επιθυμητό αριθμό τραγουδιού.

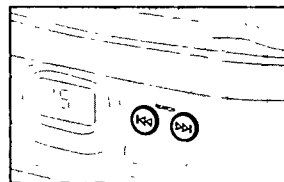

# CD PLAYER

## Εναρξη μ'ένα συγκεκριμένο τραγούδι

1. Στην θέση STOP μπορείτε να επιλέξετε ένα επιθυμητό τραγούδι με τη χρήση των πλήκτρων «**◀**» ή «**▶**».
2. Πατήστε το πλήκτρο **PLAY • PAUSE ▶** για ν'αρχίσει η αναπαραγωγή.

## Ανίχνευση ενός τμήματος τραγουδιού

Μπορείτε ν'ανιχνεύσετε για ένα τμήμα ενός τραγουδιού. Το CD αναπαράγεται με χαμηλή ένταση και υψηλή ταχύτητα, εντούτοις, ο ήχος μπορεί ν'αναγνωρισθεί.

1. Κρατήστε πατημένο το πλήκτρο «**◀**» ή «**▶**» κατά την αναπαραγωγή και αφήστε το πλήκτρο, όταν φθάσετε στο σημείο του τραγουδιού, που επιθυμείτε.
  - Η αναπαραγωγή του CD θα επανέλθει στο εξής στην κανονική της μορφή.

## SHUFFLE - REPEAT

Το πλήκτρο MODE σας επιτρέπει να επιλέξετε ανάμεσα από τέσσερις διαφορετικούς τρόπους λειτουργίας. Οι τρόποι λειτουργίας μπορεί να επιλεγούν ή να αλλαχθούν κατά τη διάρκεια της αναπαραγωγής.

1. Κατά την αναπαραγωγή πατήστε το πλήκτρο MODE μέχρι να εμφανισθεί στην οθόνη η επιθυμητή λειτουργία.
  - REPEAT** – το συγκεκριμένο τραγούδι επαναλαμβάνεται συνεχώς.
  - SHUFFLE** – Όλα τα τραγούδια θ'αναπαραχθούν σε μια τυχαία σειρά.
  - REPEAT ALL, SHUFFLE** – Συνεχής επανάληψη του CD σε τυχαία σειρά.
  - REPEAT ALL** – Επανάληψη ολόκληρου του δίσκου.
    - Κατά την αναπαραγωγή μπορείτε να χρησιμοποιήσετε τα πλήκτρα «**◀** SEARCH» ή «**SEARCH ▶**» για να παραλείψετε τραγούδια.
2. Για να εγκαταλείψετε την λειτουργία SHUFFLE, πατήστε επανειλημμένα το πλήκτρο MODE, για ν'αναγκάσετε την οθόνη να εξαφανίσει τις διάφορες λειτουργίες SHUFFLE/REPEAT από την οθόνη. Μπορείτε επίσης να πατήσετε το πλήκτρο STOP **■** για να σταματήσετε την αναπαραγωγή.

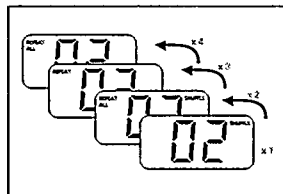

## ΠΡΟΓΡΑΜΜΑΤΙΣΜΟΣ ΤΩΝ ΑΡΙΘΜΩΝ ΤΩΝ ΤΡΑΓΟΥΔΙΩΝ

Μπορείτε ν'αποθηκεύσετε στην μνήμη μέχρι 20 τραγούδια με τη σειρά που επιθυμείτε.

Μπορείτε ν'αποθηκεύσετε ένα τραγούδι περισσότερες από μια φορές.

### Προγραμματισμός των αριθμών των τραγουδιών

1. Επιλέξτε το επιθυμητό τραγούδι στη θέση STOP με το πλήκτρο **SEARCH «◀ ▶»** μέχρι που να εμφανισθεί ο αριθμός του επιθυμητού τραγουδιού στην οθόνη.
2. Αποθηκεύστε το επιθυμητό τραγούδι στη μνήμη πατώντας μία φορά το πλήκτρο **MODE**.
  - Στην οθόνη θα εμφανισθούν P και η ένδειξη PROGRAM (πρόγραμμα) και ο αριθμός του αποθηκευμένου τραγουδιού.
3. Με τον ίδιο τρόπο, επιλέξτε και αποθηκεύστε όλα τα τραγούδια που επιθυμείτε από ένα δίσκο CD.

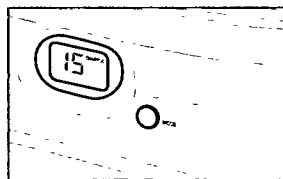



## ΠΡΟΓΡΑΜΜΑΤΙΣΜΟΣ ΤΩΝ ΑΡΙΘΜΩΝ ΤΩΝ ΤΡΑΓΟΥΔΙΩΝ

Ελεγχος του προγράμματος

1. Για να επαληθεύσετε τις ρυθμίσεις σας πατείστε το πλήκτρο MODE.
  - Η οθόνη εμφανίζει με την σειρά, όλους τους αριθμούς των τραγουδιών, που έχουν επιλεγεί
2. Για να ξεκινήσετε την αναπαραγωγή του προγράμματος πατείστε ξανά το πλήκτρο MODE μέχρι να εμφανιστεί στην οθόνη η ένδειξη PROG.
2. Η αναπαραγωγή του προγράμματος θα αρχίσει με το πάτημα του πλήκτρου PLAY•PAUSE ►||.
  - Η αναπαραγωγή ξεκινά με το πρώτο τραγούδι του προγράμματος. Μετά το τελευταίο τραγούδι, η αναπαραγωγή σταματά και η οθόνη εμφανίζει τον συνολικό αριθμό των τραγουδιών του CD.

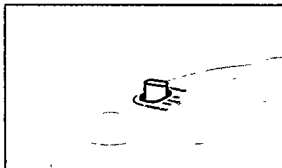

Διαγραφή ενός προγράμματος

Μπορείτε να διαγράψετε ένα πρόγραμμα ως εξής:

- ανοίγοντας την υποδοχή του δίσκου.
- θέτοντας τον επιλογέα πηγής ήχου στην θέση TAPE ή RADIO.
- πατώντας δύο φορές το πλήκτρο STOP.

## ΑΝΑΠΑΡΑΓΩΓΗ ΚΑΣΕΤΑΣ

1. Θέσατε τον επιλογέα πηγής στην θέση TAPE.
2. Πατήστε το πλήκτρο STOP • OPEN ■▲, για ν'ανοίξετε την υποδοχή της κασέτας.
3. Εισάγετε μια ήδη μαγνητοφωνημένη κασέτα.
4. Πατήστε το πλήκτρο PLAY ◀, για ν'αρχίσετε την αναπαραγωγή.
5. Ρυθμίστε την ένταση του ήχου χρησιμοποιώντας το πλήκτρο VOLUME και DBB.
6. Για σύντομες διακοπές πατήστε το πλήκτρο PAUSE ||. Πατήστε ξανά το πλήκτρο PAUSE || για ν'αρχίσει ξανά η αναπαραγωγή.
7. Πατώντας τα πλήκτρα ◀ ή ▶, είναι δυνατή η περιέλιξη της κασέτας και προς τις δύο κατευθύνσεις.
8. Για να σταματήσετε την αναπαραγωγή πατήστε το πλήκτρο STOP • OPEN ■▲.
  - Τα πλήκτρα ελευθερώνονται αυτόματα στο τέλος της κασέτας.
9. Θέσατε τον επιλογέα πηγής στην θέση TAPE/POWER OFF (με ελευθερωμένα τα πλήκτρα του κασετοφώνου) για να κλείσετε την συσκευή.

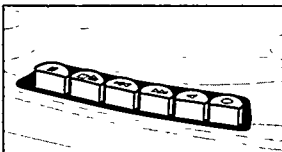

## ΕΓΓΡΑΦΗ ΚΑΣΕΤΑΣ

Γενικές πληροφορίες για την εγγραφή μιας κασέτας

- Η εγγραφή επιτρέπεται εφόσον δεν θίγονται πνευματικά δικαιώματα ή δικαιώματα που ανήκουν σε τρίτους.
- Το κασετόφωνο αυτό δεν είναι κατάλληλο για εγγραφή σε κασέτες τύπου CHROME (IEC II) ή METAL (IECIV). Για την εγγραφή με την συσκευή αυτή, πρέπει να χρησιμοποιείτε κασέτα τύπου NORMAL (IEC I) της οποίας τα προστατευτικά πλαστικά δεν έχουν σπάσει.
- Η στάθμη εγγραφής ρυθμίζεται αυτόματα. Η αλλαγή της ρύθμισης των πλήκτρων VOLUME ή του διακόπτη DBB δεν επηρεάζουν την εγγραφή.

# ΚΑΣΕΤΟΦΩΝΟ

## ΕΓΓΡΑΦΗ ΚΑΣΕΤΑΣ

- Στην αρχή και στο τέλος της κασέτας, δεν θα μπορεί να γίνει εγγραφή, για περίπου 7 δευτερόλεπτα, όσο η ταινία έναρξης περνά πάνω από τις κεφαλές.
- Για να προστατεύσετε την κασέτα από τυχαία διαγραφή, κρατήστε την κασέτα με την πλευρά που πρόκειται να προστατεύσετε μπροστά σας και σπάστε το αριστερό προστατευτικό πλαστικό. Τώρα πια, η εγγραφή στην πλευρά αυτή δεν είναι πλέον δυνατή.

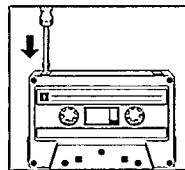

## ΕΓΓΡΑΦΗ ΑΠΟ ΤΟ ΡΑΔΙΟΦΩΝΟ

1. Επιλέξτε με τον επιλογέα πηγής την θέση RADIO.
2. Συντονιστείτε στον ραδιοφωνικό σταθμό που επιθυμείτε με τη χρήση του πλήκτρου TUNING.
3. Πατήστε το πλήκτρο STOP • OPEN ■▲ για ν'ανοίξετε την υποδοχή της κασέτας.
4. Τοποθετήστε μια άγραφη κασέτα.
5. Πατήστε το πλήκτρο RECORD ● για να ξεκινήσετε την εγγραφή.
6. Για σύντομες διακοπές πατήστε το πλήκτρο PAUSE II. Για να συνεχίσετε την εγγραφή, πατήστε ακόμη μια φορά το πλήκτρο PAUSE II.
7. Για να σταματήσετε την εγγραφή, πατήστε το πλήκτρο STOP • OPEN ■▲.

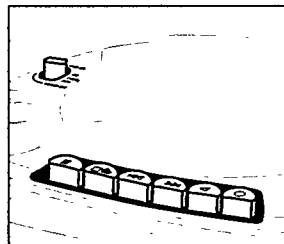

## ΣΥΓΧΡΟΝΙΣΜΕΝΗ ΕΓΓΡΑΦΗ CD - ΕΓΓΡΑΦΗ ΑΠΟ ΤΟ CD

1. Θέσατε τον επιλογέα πηγής στην θέση CD.
2. Τοποθετήστε ένα CD, κι'αν επιθυμείτε, προγραμματίστε τους αριθμούς των τραγουδιών.
3. Πατήστε το πλήκτρο STOP • OPEN ■▲ για να ανοίξετε την υποδοχή της κασέτας.
4. Τοποθετήστε μια άγραφη κασέτα.
5. Για ν'αρχίσει η εγγραφή, πατήστε το πλήκτρο RECORD ●.
  - Η αναπαραγωγή του προγράμματος του CD, ξεκινά αυτόματα από την αρχή του προγράμματος. Δεν είναι απαραίτητο να ξεκινήσετε ξεχωριστά το CD.
6. Για σύντομες διακοπές, πατήστε το πλήκτρο PAUSE II. Για να συνεχίσετε την εγγραφή, πατήστε για μια ακόμη φορά, το πλήκτρο PAUSE II.
7. Για να σταματήσετε την εγγραφή, πατήστε το πλήκτρο STOP • OPEN ■▲.

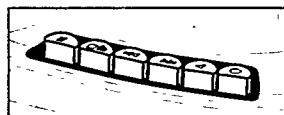

**Επιλογή και εγγραφή συγκεκριμένου τμήματος ενός τραγουδιού.**

1. Πατήστε το πλήκτρο « SEARCH ή SEARCH » για να επιλέξετε το τμήμα.
2. Θέσατε το CD player στην θέση PAUSE II στο τμήμα που έχετε επιλέξει.
  - η εγγραφή θα ξεκινήσει απ'αυτό το συγκεκριμένο σημείο όταν πατήσετε το πλήκτρο RECORD ●.

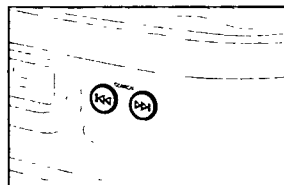

## ΠΡΟΦΥΛΑΞΕΙΣ ΚΑΙ ΓΕΝΙΚΕΣ ΟΔΗΓΙΕΣ ΣΥΝΤΗΡΗΣΗΣ

- Τοποθετήστε την συσκευή σε μια οριζόντια και σταθερή επιφάνεια ώστε να μην γέρνει.
- Μην εκθέτετε την συσκευή, τις μπαταρίες, τα CD ή τις κασέτες σε υγρασία, βροχή, σκόνη, ή υπερβολική θερμότητα, όπως κοντά σε θερμαντικά στοιχεία ή μέσα στο αυτοκίνητο που έχετε παρκάρει στον ήλιο.
- Μην καλύπτετε την συσκευή διότι ο ενισχυτής παράγει θερμότητα η οποία πρέπει να διαφεύγει ελεύθερα. Βεβαιωθείτε ότι υπάρχει αρκετός χώρος για τον εξαερισμό της συσκευής. Είναι αναγκαίος τουλάχιστον ένας χώρος των 15 εκατ. γύρω απ'αυτή.
- Τα μηχανικά μέρη της συσκευής περιέχουν αυτολιπαινόμενα τμήματα και άξονες, που δεν πρέπει να λαδώνονται ή να γρασσάρονται.
- Μπορείτε να καθαρίσετε την συσκευή σας μ'ένα μαλακό, ελαφρά υγρό δέρμα. Μην χρησιμοποιείτε υγρά καθαρισμού, που περιέχουν οινόπνευμα, νέφτι, αμμωνία ή διαλυτικά διότι μπορεί να έχουν μια διαβρωτική επίδραση στην επιφάνεια της συσκευής.

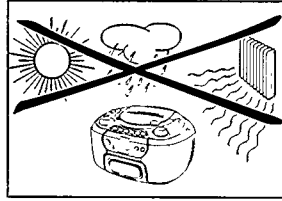

## ΣΥΝΤΗΡΗΣΗ ΤΟΥ CD

- Ποτέ δεν πρέπει ν'ακουμπάτε τον φακό του CD.
- Ο φακός του CD player μπορεί να θολώσει, όταν η συσκευή μετακινηθεί από ένα ψυχρό μέρος σ'ένα άλλο πιο ζεστό. Η αναπαραγωγή ενός δίσκου CD τότε, δεν είναι πλέον δυνατή. Αφείστε την συσκευή σ'ένα θερμό περιβάλλον μέχρι να εξατμιστεί η υγρασία.
- Για να βγάλετε εύκολα τον δίσκο CD από την θήκη του, πιέστε τον κεντρικό άξονα ενώ σηκώνετε ταυτόχρονα τον δίσκο. Να κρατάτε πάντα τον δίσκο από τις άκρες του και να τον επανατοποθετείτε πίσω στην θήκη του μετά την χρήση ώστε ν'αποφύγετε την καταστροφή και την σκόνη.
- Για να καθαρίσετε το CD, σκουπίστε το μ'ένα μαλακό πανί, χωρίς χνούδι, με ευθείες κινήσεις, από το κέντρο προς την περιφέρεια. Μην χρησιμοποιείτε υγρά καθαρισμού διότι μπορεί να καταστρέψετε τον δίσκο.
- Ποτέ να μην γράφετε πάνω σ'ένα CD ή να κολλάτε κάποιο αυτοκόλλητο επάνω του.

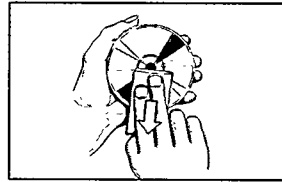

## ΣΥΝΤΗΡΗΣΗ ΤΟΥ ΚΑΣΕΤΟΦΩΝΟΥ

Για να εξασφαλίσετε μια καλή ποιότητα εγγραφής και αναπαραγωγής από το κασετόφωνο, καθαρίστε τα τμήματα (A), (B), (C) μετά από περίπου 50 ώρες λειτουργίας ή μια φορά τον μήνα κατά μέσον όρο.

Χρησιμοποιήστε μια μπατονέττα, ελαφρά εμποτισμένη σε οινόπνευμα, ή σ'ένα ειδικό καθαριστικό υγρό κεφαλών κασετόφωνου.

- Πατήστε το πλήκτρο PLAY ◀ και καθαρίστε τον κύλινδρο συμπίεσης της ταινίας (C).
- Πατήστε το πλήκτρο PAUSE II και καθαρίστε τους οδηγούς (B) και τις κεφαλές (A).
- Μετά τον καθαρισμό πατήστε το πλήκτρο STOP • OPEN ■▲.

Ο καθαρισμός των κεφαλών (A), μπορεί να γίνει με την αναπαραγωγή μιας ταινίας καθαρισμού μια φορά.

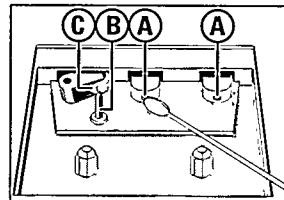

# ΑΝΕΥΡΕΣΗ ΠΡΟΒΛΗΜΑΤΩΝ

Αν εμφανιστεί κάποιο πρόβλημα, πρώτα ελέγξτε τα σημεία, που αναφέρονται πιο κάτω, πριν δώσετε την συσκευή σας για επισκευή. Αν δεν μπορείτε να επιδιορθώσετε το πρόβλημα, ακολουθώντας τις οδηγίες αυτές, συμβουλευτείτε το κατάστημα πώλησης ή το κέντρο επισκευής.

**ΠΡΟΣΟΧΗ:** Σε καμιά περίπτωση μην προσπαθήσετε να επισκευάσετε μόνοι σας την συσκευή, διότι αυτό θα οδηγήσει σε ακύρωση της εγγύησης.

ΠΡΟΒΛΗΜΑ	ΠΙΘΑΝΗ ΑΙΤΙΑ	ΕΠΙΔΙΟΡΘΩΣΗ
Δεν υπάρχει αντίδραση στο πάτημα των πλήκτρων	Ηλεκτροστατική εκκένωση	Αποσυνδέστε την συσκευή από την τροφοδοσία και επανασυνδέστε την μετά από μερικά δευτερόλεπτα
Η οθόνη δεν λειτουργεί σωστά	Ηλεκτροστατική εκκένωση  Η συσκευή λειτουργεί με μπαταρίες	Αποσυνδέστε την συσκευή από την τροφοδοσία και επανασυνδέστε την μετά από μερικά δευτερόλεπτα  Συνδέστε την στην τάση
Δεν υπάρχει ήχος	Η ένταση του ήχου δεν ρυθμίζεται Είναι συνδεδεμένα τα ακουστικά Οι μπαταρίες έχουν εξαντληθεί Οι μπαταρίες δεν έχουν τοποθετηθεί σωστά Το καλώδιο τροφοδοσίας δεν είναι συνδεδεμένο καλά	Ρυθμίστε την ένταση του ήχου Αφαιρέστε τα ακουστικά Αντικαταστήστε τις μπαταρίες Τοποθετήστε σωστά τις μπαταρίες  Συνδέστε σωστά το καλώδιο τροφοδοσίας
Κακή ποιότητα ήχου	Οι μπαταρίες έχουν εξαντληθεί	Αντικαταστήστε τις μπαταρίες
Σημαντικός βόμβος από το ραδιόφωνο ή περυσία θορύβου	Η συσκευή έχει τοποθετηθεί πολύ κοντά σε τηλεόραση, βίντεο ή ηλεκτρονικό υπολογιστή	Αυξήστε την απόσταση της συσκευής από τις υπόλοιπες συσκευές
Ασθενής λήψη ραδιοφωνικών προγραμμάτων	Αδύνατο ραδιοφωνικό σήμα	Στρέψτε την κεραία για την βέλτιστη λήψη: - FM: κλίνετε και στρέψτε την τηλεσκοπική κεραία για καλύτερη λήψη. - AM (MW-LW): περιστρέψτε ολόκληρη την συσκευή.
Κακή ποιότητα ήχου από την κασέτα	Υπάρχει σκόνη και βρωμιά στις κεφαλές, τον άξονα και τον κύλινδρο πίεσης  Χρησιμοποιείται ακατάλληλος τύπος κασέτας (METAL ή CHROME)	Καθαρίστε τις κεφαλές, τον άξονα και τον κύλινδρο πίεσης, βλέπε συντήρηση  Χρησιμοποιείτε μόνο κασέτες NORMAL (IEC I) για τις εγγραφές σας
Δεν λειτουργεί η εγγραφή	Μπορεί να έχουν αφαιρεθεί οι ασφάλειες προστασίας εγγραφής	Τοποθετήστε ένα κομμάτι αυτοκόλλητης ταινίας πάνω από το κενό της ασφάλειας που λείπει.
Το CD δεν παίζει	Δεν έχει εισαχθεί κάποιο CD Το CD έχει τοποθετηθεί ανάστροφα  Ο φακός του CD έχει υγρασία	Τοποθετήστε ένα δίσκο CD Τοποθετήστε ένα CD με την τυπωμένη πλευρά προς τα πάνω Περιμένετε μέχρι να εξατμιστεί η υγρασία
Το CD παραλείπει τραγούδια	Έχει πιεστεί το MODE αλλά δεν επιλέγονται τραγούδια στον προγραμματισμό  Το CD έχει καταστραφεί ή έχει λερωθεί Η λειτουργία SHUFFLE ή PROGRAM είναι ενεργοποιημένη	Επιλέξτε τραγούδια ή ακυρώστε τον προγραμματισμό  Αντικαταστήστε ή καθαρίστε το CD Απενεργοποιήστε την λειτουργία αναπαραγωγής SHUFFLE ή PROGRAM

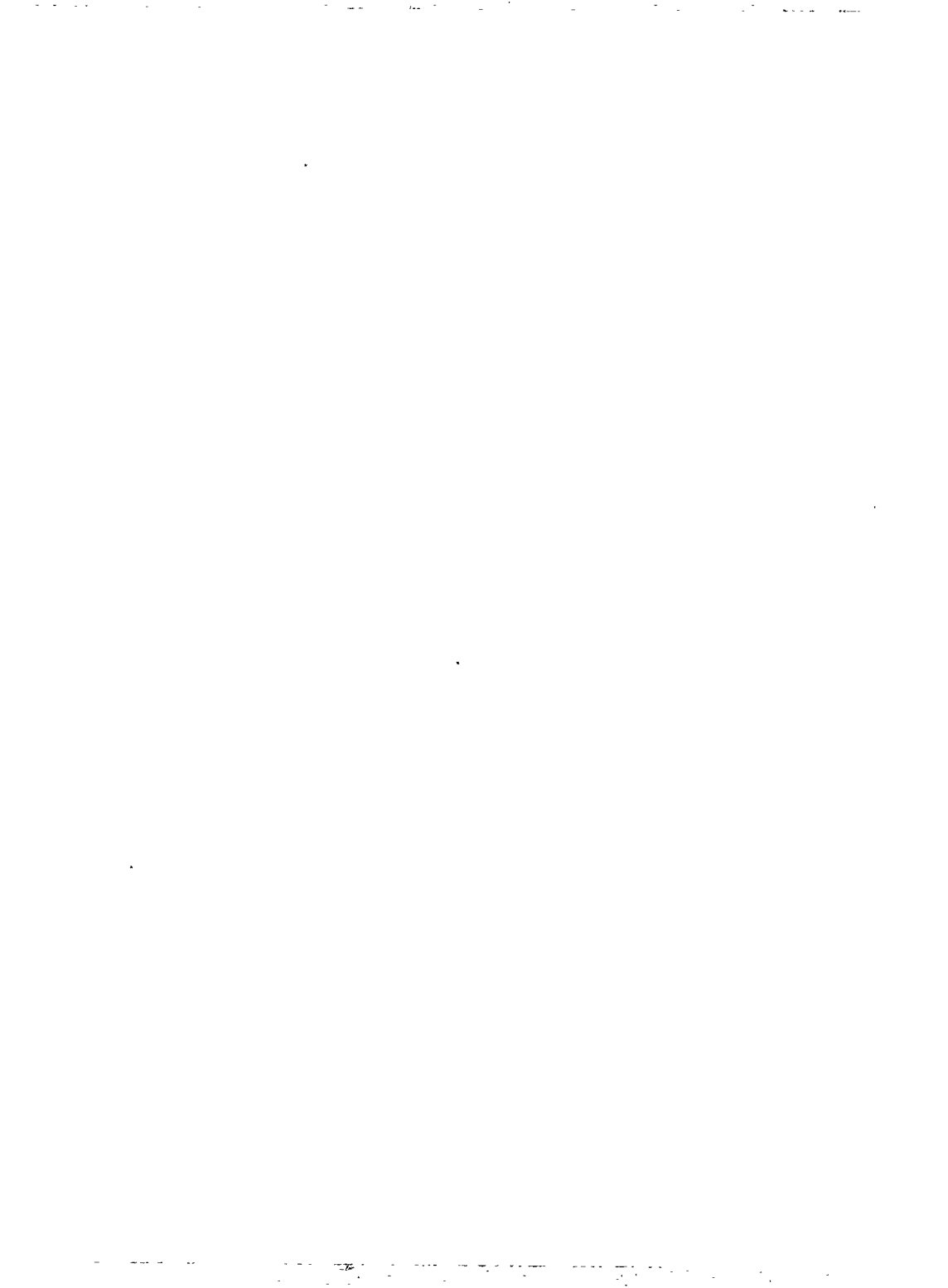

# AZ 1110 - Family CD Radio Cassette Recorder

---

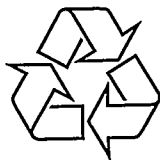

Meet PHILIPS at the internet:  
<http://www.philips.com>



Printed in Hong Kong

CvB / TC text / 9804