

# PHILIPS

AZ 1110 Family CD Radio Cassette Recorder



Instructions for use  
Mode d'emploi  
Instrucciones de manejo  
Bedienungsanleitung  
Gebruiksaanwijzing  
Istruzioni per l'uso  
Manual de utilização  
Brugsanvisning  
Bruksanvisning  
Käyttöohje  
Οδηγίες χρήσεως



## PHILIPS

## Important notes for users in the U.K.

### Mains plug

This apparatus is fitted with an approved moulded 13 Amp plug  
To change a fuse in this type of plug proceed as follows

- Remove fuse cover and fuse.
- Fix new fuse which should be a BS1362 5 Amp, A.S.T.A. or BSI approved type.
- Refit the fuse cover.

If the fitted plug is not suitable for your socket outlets, it should be cut off and an appropriate plug fitted in its place

If the mains plug contains a fuse, this should have a value of 5 Amp. If a plug without a fuse is used, the fuse at the distribution board should not be greater than 5 Amp

**Note:** The severed plug must be disposed to avoid a possible shock hazard should it be inserted into a 13 Amp socket elsewhere

### How to connect a plug

The wires in the mains lead are coloured with the following code: blue = neutral (N), brown = live (L).

As these colours may not correspond with the colour markings identifying the terminals in your plug, proceed as follows

- Connect the blue wire to the terminal marked N or coloured black
- Connect the brown wire to the terminal marked L or coloured red
- Do not connect either wire to the earth terminal in the plug, marked E (or  $\perp$ ) or coloured green (or green and yellow)

Before replacing the plug cover, make certain that the cord grip is clamped over the sheath of the lead - not simply over the two wires. Copyright in the U.K. Recording and playback of material may require consent. See Copyright Act 1956 and The Performer's Protection Acts 1958 to 1972

## (N) Norge

**Advarsel:** For a redusere faren for brann eller elektrisk stot, skal apparatet ikke utsettes for regn eller fuktighet

Typeskilt finnes på apparatens bakside.

**Observer:** Nettbryteren er sekundert innkopleet. Den innebygde nettdelen er derfor ikke frakopleet nett et sa lenge apparatet er tilsluttet nettkontakten.

## (I) Italia

### DICHIARAZIONE DI CONFORMITA

Si dichiara che l'apparechio AZ1110, AZ1111, AZ1112, AZ1113 e AZ1114 Philips risponde alle prescrizioni dell'art. 2 comma 1 del D.M. 28 Agosto 1995 n. 548.

Fatto a Eindhoven, il 13/02/98

Philips Sound & Vision,

Philips, Glaslaan 2, SFF 10, 5616 JB Eindhoven, The Netherlands

**CLASS 1  
LASER PRODUCT**

English ..... 4

English

Français ..... 13

Français

Español ..... 22

Español

Deutsch ..... 31

Deutsch

Nederlands ..... 40

Nederlands

Italiano ..... 49

Italiano

Português ..... 58

Português

Dansk ..... 67

Dansk

Svenska ..... 76

Svenska

Suomi ..... 85

Suomi

Ελληνικά ..... 94

Ελληνικά

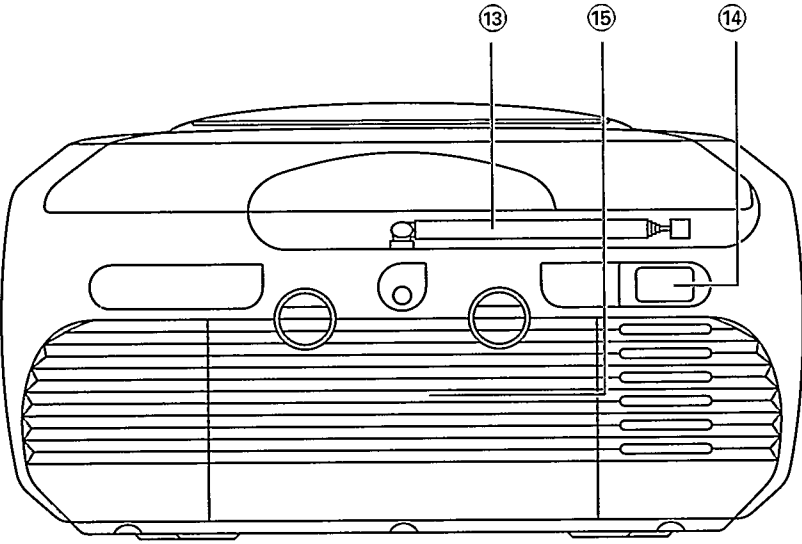
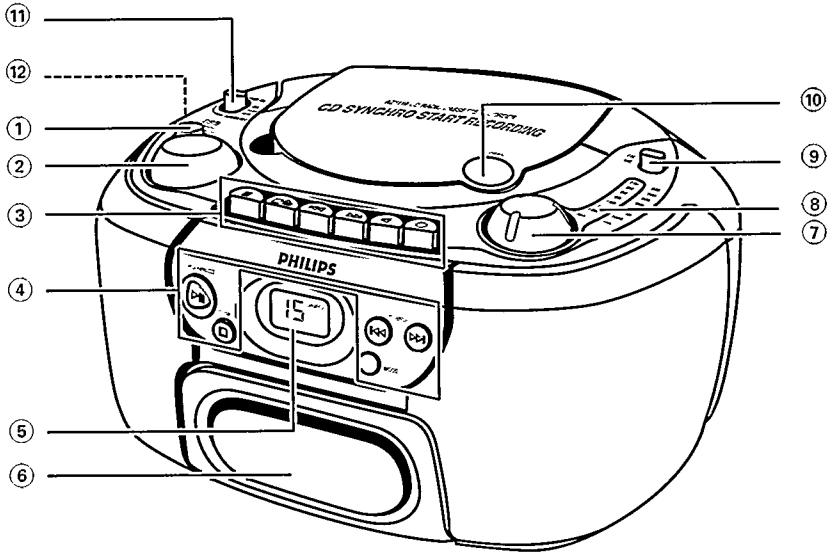

## OBEN und VORDERSEITE

- ① **DBB (Dynamic Bass Boost)** – Erhöhung des Tiefenpegels
- ② **VOLUME** – Lautstärkeregelung
- ③ **Tasten am Kassettengerät**
  - PAUSE II** – Unterbrechen der Wiedergabe
  - STOP • OPEN ■ ▲** – Beenden der Wiedergabe und Öffnen des Kassettenthalters
  - SEARCH ◀◀** – Vorspulen des Bandes
  - SEARCH ▶▶** – Zurückspulen des Bandes
  - PLAY ◀** – Wiedergabe
  - RECORD ●** – Aufnahme
- ④ **Tasten am CD-Player**
  - PLAY • PAUSE ▶ II** – Beginnen oder Unterbrechen der CD-Wiedergabe
  - STOP ■** – Beenden der Wiedergabe
  - SEARCH ◀◀ ▶▶** – Überspringen oder Suchen einer Passage oder eines Titels
  - MODE** – Wahl einer anderen Wiedergabeart, z. B. SHUFFLE oder REPEAT und Programmierung von Titeln
- ⑤ **CD display** – Anzeige der CD-Funktionen
- ⑥ **Kassettenfach**
- ⑦ **TUNING** – Einstellen von Radiosendern
- ⑧ **Senderwahlzeiger**
- ⑨ **Band-Wähler** – Wahl des Wellenbandes (FM-LW-MW)
- ⑩ **OPEN** – Öffnen der CD-Tür
- ⑪ **Source selector** – POWER ON/OFF-Schalter und Wahl des Gerätes mit CD-RADIO-TAPE
- ⑫ **🔊** – 3,5-mm-Kopfhörerbuchse  
*Hinweis:* Bei an die Kopfhörerbuchse 🔊 angeschlossenen Kopfhörern sind die Lautsprecher abgeschaltet.

## RÜCKWAND

- ⑬ **Teleskopantenne** – Verbesserung des FM-Empfangs
- ⑭ **MAINS** – für das Netzanschlußkabel
- ⑮ **Tür des Batteriefachs** – Öffnen des Batteriefachs

*Das erzeuɡnis entspricht den Funkentstörungsanforderungen der Europäischen Gemeinschaft.  
Modell- und Seriennummer finden Sie auf dem Anlagensockel.*

# STROMVERSORGUNG

## BATTERIEN

Um die Lebensdauer der Batterien zu verlängern, sollten Sie die Anlage über das Netz speisen. Ziehen Sie den Netzstecker aus der Anlage und der Steckdose, bevor Sie Batterien einlegen.

### Batterien (wahlweise)

1. Das Batteriefach öffnen und sechs Batterien (Typ R20 oder D-zellen) einsetzen.
  2. Das Batteriefach schließen. Achten Sie darauf, daß die Batterien ordnungsgemäß und fest eingelegt sind.
  3. Verbrauchte Batterien auswechseln. Werden die Batterien über einen längeren Zeitraum nicht benötigt, die Batterien herausnehmen.
- Werden die Batterien nicht ordnungsgemäß verwendet, können sie auslaufen. Das Batteriefach korrodiert, oder die Batterien zerspringen. Deshalb:
- Verwenden Sie keine unterschiedlichen Batterien (z. B. Alkali- und Zinkkarbonatbatterien).
  - Wechseln Sie stets alle sechs Batterien gleichzeitig aus.

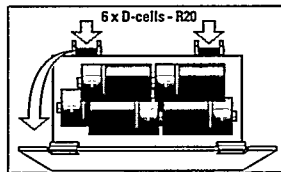

Deutsch

**Anmerkung:** Die Batteriespeisung ist abgeschaltet, wenn die Anlage an das Netz angeschlossen ist.

**Alle Arten von Batterien enthalten chemische Stoffe und sind deshalb ordnungsgemäß zu entsorgen.**

## NETZANSCHLUß

1. Überprüfen Sie, ob die auf dem Typenschild (auf dem Anlagensockel) angegebene Spannung mit der lokalen Spannung übereinstimmt. Wenn nicht, wenden Sie sich an Ihren Händler oder Kundendienst.
2. Ist Ihr Gerät mit einem Spannungswähler ausgerüstet, den Spannungswähler auf die örtliche Netzspannung einstellen.
3. Das Netzkabel in die MAINS-Buchse ~ der Anlage und in die Wandsteckdose stecken.
  - Die Anlage ist nun betriebsbereit.
4. Soll die Netzspeisung komplett abgeschaltet werden, den Netzstecker aus der Steckdose ziehen.
  - Den Netzstecker herausziehen, wenn auf Batteriespeisung umgeschaltet wird. Den Netzstecker auch bei starkem Gewitter herausziehen.
  - Um eine Überhitzung des Gerätes zu vermeiden, wurde eine Sicherheitsschaltung eingebaut. Aus diesem Grund kann ihr Gerät unter extremen Bedingungen abschalten. Wenn dies passiert, schalten Sie das Gerät aus und lassen Sie es auskühlen bevor Sie es wieder verwenden.

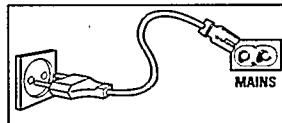

### Umweltschutz

Auf überflüssiges Verpackungsmaterial wurde verzichtet. Wir haben uns bemüht, die Verpackung problemlos in drei Materialsorten trennbar zu machen: Pappe (Karton), Schaumpolystyrol (Füllmaterial) und Polyethylen (Säcke, Schutzfolie).

**Ihr Gerät besteht aus recyclingfähigem Material. Lassen Sie es von einer Spezialfirma auseinandernehmen. Bitte beachten Sie die örtlichen Bestimmungen für die Entsorgung von Verpackungsmaterial, verbrauchten Batterien und alten Geräten.**

**ALLGEMEINES**

1. Die Anlage mit dem Gerätewähler einschalten.
2. Mit den Reglern VOLUME und DBB den Ton regeln.
3. Die Anlage abschalten, indem der Gerätewähler auf TAPE/POWER OFF geschaltet wird. Es dürfen keine Kassettentasten gedrückt sein.

**RADIO**

1. Den Gerätewähler auf RADIO stellen.
2. Mit den Reglern VOLUME und DBB den Ton regeln.
3. Mit dem FM-LW-MW-Schalter das Wellenband wählen.
4. Mit dem TUNING-Knopf einen Radiosender einstellen.
  - Bei FM-Sendern die Teleskopantenne ausziehen. Zur Verbesserung des FM-Empfangs die Antenne neigen und drehen. Ist das FM-Signal zu stark (sehr nah an einem Sender), die Antenne verkürzen.
  - Für AM (MW Und LW)-Sender ist die Anlage mit einer eingebauten Antenne ausgestattet, so daß die Teleskopantenne nicht benötigt wird. Die Antenne durch Drehen der gesamten Anlage ausrichten.
5. Zum Abschalten des Gerätes den Gerätewähler auf TAPE/POWER OFF schalten. Die Tasten des Kassettengerätes befinden sich in Grundstellung.

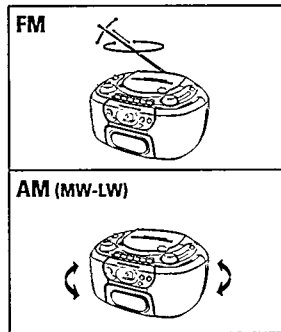

Deutsch

# CD SPIELER

## DISPLAY

- Gesamtzahl der Titel: in STOP-Stellung.
- Nummer des gerade laufenden Titels: bei CD-Wiedergabe.
- Nummer des gerade laufenden Titels blinkt: in PAUSE-Stellung.
- **SHUFFLE/REPEAT**: die betreffende Funktion ist in Betrieb.
- **PROGRAM**: die Programmierfunktion ist in Betrieb. P erscheint auch wenn Sie einen Titel speichern.
- Keine Anzeige: Fehler beim CD-Betrieb oder fehlerhafte CD (siehe 'Fehlersuche').



## ABSPIELEN EINER CD

1. Den Gerätewähler auf CD stellen.
2. OPEN drücken, um das Fach des CD-Spielers zu öffnen.
3. Eine AUDIO-CD mit der bedruckten Seite nach oben einlegen.
4. Die CD-Lade schließen, indem die Tür nach unten gedrückt wird.
  - Der CD-Player tastet den Inhalt der CD ab, und es erscheint die Gesamtzahl der Titel.
5. Beginnen der Aufnahme durch Drücken von PLAY • PAUSE ►||.
6. Mit den Reglern VOLUME und DBB den Ton regeln.
7. Durch Drücken von PLAY • PAUSE ►|| wird die Wiedergabe unterbrochen. Durch erneutes Drücken von PLAY • PAUSE ►|| wird die Wiedergabe fortgesetzt.
8. STOP ■ drücken, um die Wiedergabe zu beenden.
9. Die Anlage abschalten, indem der Gerätewähler auf TAPE/POWER OFF geschaltet wird.

**Anmerkung:** Die Wiedergabe einer CD wird auch beendet, wenn:

- die CD am Ende ist;
- die CD-Lade geöffnet wird;
- der Gerätewähler auf RADIO oder TAPE/POWER OFF gestellt wird.

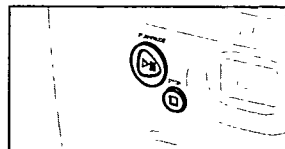

## SEARCH ◀◀ oder ▶▶

### Wählen eines anderen Titels während der wiedergabe

- Durch einmaliges Drücken von SEARCH ▶▶ können Sie zum nächsten Titel springen. Wollen Sie mehrere Titel überspringen, drücken Sie SEARCH ▶▶ so oft, bis in der Anzeige die gewünschte Titelnummer erscheint.
- Soll der laufende Titel nochmal von vorn gespielt werden, einmal ◀◀ SEARCH drücken. Soll einer der vorherigen Titel wiederholt werden, drücken Sie ◀◀ SEARCH so oft, bis in der Anzeige die gewünschte Titelnummer erscheint.

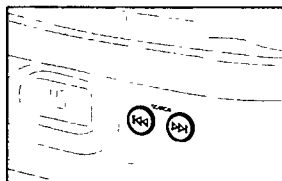

### Beginnen mit einem bestimmten titel

1. In Stop-Stellung können Sie den gewünschten Titel auch mit der Taste ◀◀ SEARCH oder SEARCH ▶▶ wählen.
2. PLAY • PAUSE ►|| drücken, um mit der Wiedergabe zu beginnen.

## Suchen einer Passage innerhalb eines Titels

Sie können innerhalb eines Titels eine bestimmte Passage suchen. Die CD wird mit geringer Lautstärke und hoher Geschwindigkeit gespielt. Der Ton ist jedoch noch erkennbar.

1. Während der Wiedergabe die Taste SEARCH ◀◀ oder SEARCH ▶▶ gedrückt halten. Die Taste loslassen, sobald Sie die gewünschte Passage erkennen.
  - Die CD wird normal weitergespielt.

## DIE FUNKTION SHUFFLE/REPEAT

Mit der MODE-Taste können Sie vier verschiedene Funktionen wählen. Die Funktion kann während der Wiedergabe gewählt oder geändert werden.

1. Nur bei Wiedergabe: MODE drücken, bis die gewünschte Funktion in der Anzeige erscheint.
  - REPEAT** – ständige Wiederholung des gerade laufenden Titels.
  - SHUFFLE** – die Titel werden in zufälliger Reihenfolge gespielt.
  - REPEAT ALL, SHUFFLE** - ständige Wiederholung aller Titel.
  - REPEAT ALL** – Wiederholung der gesamten CD.
  - Während der Wiedergabe können mit ◀◀ SEARCH oder SEARCH ▶▶ Titel übersprungen werden.
2. Zum Verlassen der SHUFFLE/REPEAT-Funktion die MODE-Taste wiederholt drücken, bis keine SHUFFLE/REPEAT-Funktion mehr in der Anzeige erscheint. Mit STOP ■ kann die Wiedergabe auch beendet werden.

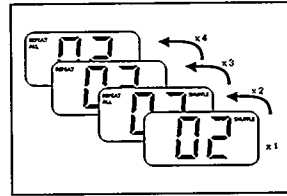

Deutsch

## PROGRAMMIEREN VON TITELN

Sie können bis zu 20 Titel in beliebiger Reihenfolge speichern. Dabei können Titel auch mehrmals gespeichert werden.

### Programmieren von Titeln

1. In STOP-Stellung SEARCH ◀◀ oder SEARCH ▶▶ drücken, bis der gewünschte Titel in der Anzeige erscheint.
2. Zum Speichern des Titels MODE einmal drücken.
  - In der Anzeige erscheinen P und PROGRAM und der gewählten Titelnummer.
- 3 Wählen und speichern Sie auf diese Weise alle gewünschten Titel der CD.

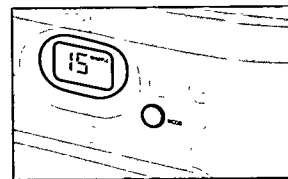

### Überprüfen einer programmierten Titelfolge

1. Wollen Sie die programmierte Titelfolge überprüfen, drücken Sie MODE mehr als 2 Sekunden.
  - In der Anzeige erscheinen die gewählten Titelnummern in der programmierten Reihenfolge.
2. Zur Wiedergabe des Programms PLAY • PAUSE ▶▶ erneut drücken.
  - Die Wiedergabe beginnt mit dem ersten Titel der programmierten Titelfolge. Nach dem letzten Titel wird die Wiedergabe beendet, und in der Anzeige erscheint die Gesamtzahl der Titel auf der CD.



### PROGRAMMIEREN VON TITELN

#### Löschen einer programmierten Titelfolge

Eine programmierte Titelfolge kann gelöscht werden, indem:

- die CD-Tür geöffnet wird
- der Gerätewähler auf TAPE oder RADIO geschaltet wird.
- zweimaliges STOP gedrückt wird

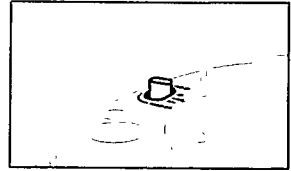

### ABSPIELEN EINER KASSETTE

1. Den Gerätewähler auf TAPE stellen.
2. Durch Drücken von STOP•OPEN ■▲ den Kassettenhalter öffnen.
3. Eine bespielte Kassette einlegen.
4. Durch Drücken von PLAY ◀ beginnt die Wiedergabe.
5. Mit den Reglern VOLUME und DBB den Ton regeln.
6. Soll die Wiedergabe kurz unterbrochen werden, PAUSE || drücken.  
Durch erneutes Drücken wird die Wiedergabe fortgesetzt.
7. Durch Drücken der Taste ◀◀ oder ▶▶ wird das Band schnell zurück bzw. vorwärts gespult.
8. Durch Drücken der Taste STOP•OPEN ■▲ wird die Wiedergabe abgebrochen.
  - Ist das Bandende erreicht, gehen die Tasten automatisch in Grundstellung.
9. Zum Abschalten der Anlage den Gerätewähler auf TAPE/ POWER OFF schalten (die Tasten des Kassettenrecorders befinden sich in Grundstellung).

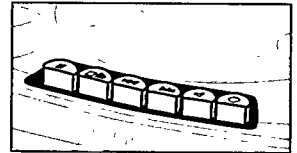

Deutsch

### CASSETTE RECORDING

#### Allgemeine Informationen zum Bespielen von Kassetten

- Aufnahmen sind zulässig, wenn Urheber- oder andere Rechte Dritter nicht verletzt werden.
- Das Kassettendeck ist für das Bespielen von Kassetten der folgenden Typen geeignet: CHROME (IEC II) und METAL (IEC IV). Zur Aufnahme sollten Kassetten des Typs NORMAL (IEC I), bei denen die Zapfen nicht herausgebrochen sind, verwendet werden.
- Der Aufnahmepegel wird automatisch eingestellt. Durch Verstellen der Regler VOLUME oder DBB wird die Aufnahme nicht beeinflusst.
- Am Anfang des Bandes läuft das Führungsband an den Tonköpfen vorbei, und es erfolgt sieben Sekunden lang keine Aufnahme.
- Um versehentliches Löschen einer Aufnahme zu verhindern, halten Sie die zu schützende Kassettenseite vor sich und brechen den linken Zapfen heraus. Diese Seite kann nicht mehr bespielt werden.

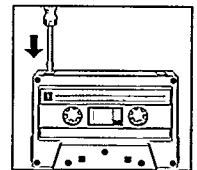

## AUFNAHMEN VOM RADIO

1. Den Gerätewähler auf RADIO schalten.
2. Mit der Taste TUNING den gewünschten Sender einstellen.
3. Durch Drücken von STOP•OPEN ■▲ das Kassettenfach öffnen.
4. Eine beispielbare Kassette einlegen.
5. RECORD ● drücken, um mit der Aufnahme zu beginnen.
6. Soll die Aufnahme kurz unterbrochen werden, PAUSE II drücken.  
Durch erneutes Drücken von PAUSE II wird die Aufnahme fortgesetzt.
7. Mit STOP•OPEN ■▲ die Aufnahme abbrechen.

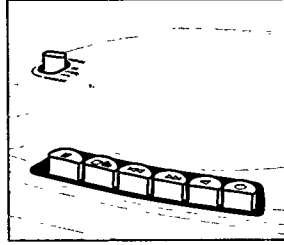

## CD SYNCRO - AUFNAHMEN VOM CD-SPIELER

1. Den Gerätewähler auf CD stellen.
2. Eine CD einlegen und ggf. Titel programmieren.
3. Durch Drücken von STOP•OPEN ■▲ das Kassettenfach öffnen.
4. Eine beispielbare Kassette einlegen. Die volle Spule muß sich links befinden.
5. Durch Drücken der Taste RECORD ● wird mit der Aufnahme begonnen.  
– Die Wiedergabe der programmierten Titelfolge beginnt automatisch am Anfang derselben. Es ist nicht erforderlich, den CD-Spieler gesondert einzuschalten.
6. Soll die Aufnahme kurz unterbrochen werden, PAUSE II drücken.  
Durch erneutes Drücken dieser Taste wird die Aufnahme fortgesetzt.
7. Durch Drücken der Taste STOP•OPEN ■▲ die Aufnahme beenden.

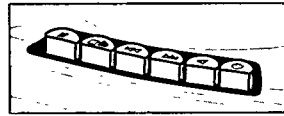

## Wahl und Aufnahme einer bestimmten Passage innerhalb eines Titels

1. Durch Drücken der Taste ◀◀ oder ▶▶ eine Passage suchen.
2. Den CD-Spieler an der gewünschten Passage in die Stellung PAUSE II bringen.  
– Wenn Sie RECORD ● drücken, beginnt die Aufnahme genau an dieser Stelle.

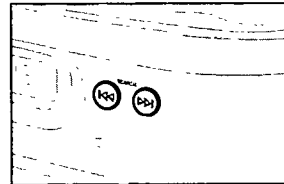

## VORKEHRUNGEN & ALLGEMEINE PFLEGE

- Die Anlage auf eine harte, ebene Fläche stellen, damit sie nicht umkippen kann.
- Die Anlage, CDs, Batterien und Kassetten vor Feuchtigkeit, Regen, Sand und direkter Sonneneinstrahlung schützen und nicht an anderen Orten, an denen es zu hohen Temperaturen kommen kann (z. B. in der Nähe von Heizungen oder in einem in der Sonne geparkten Auto), aufbewahren.
- Die Anlage nicht abdecken. Der Verstärker erzeugt Wärme, die frei entweichen können muß. Aus diesem Grund dafür sorgen, daß um die Anlage genügend Lüftungsmöglichkeit besteht. Es ist ein Mindestabstand von 15 cm erforderlich.
- Die mechanischen Teile des CD-Spieler und Kassettendecks enthalten selbstschmierende Lager und brauchen nicht geölt oder geschmiert zu werden.
- Zum Reinigen des Gehäuses reicht ein leicht mit Wasser befeuchtetes Waschlleder aus. Keine alkohol-, spiritus- oder ammoniakhaltigen Reinigungsmittel oder Schleifmittel verwenden. Sie können das Gehäuse beschädigen.

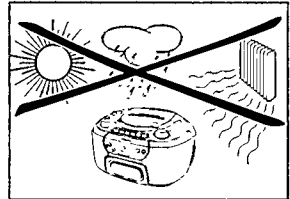

Deutsch

## PFLEGE DES CD-SPIELERS

- Auf keinen Fall die Linse des CD-Players berühren.
- Wird der CD-Spieler vom Kalten ins Warme gebracht, kann die Linse beschlagen. In diesem Fall geht der CD-Player nicht an. Der CD-Player braucht einige Zeit, um sich an den Temperaturunterschied zu gewöhnen.
- Zum Herausnehmen der CD aus der Schachtel auf den Zapfenring in der Mitte drücken und die CD hochheben. Die CD stets am Rand halten und nach Gebrauch stets wieder in die Schachtel legen, um sie vor Zerkratzen und Staub zu schützen.
- Zum Reinigen die CD mit einem weichen, fusenfreien Tuch gerade von der Mitte zum Rand hin abwischen. Keine Reinigungsmittel verwenden. Sie könnten die CD beschädigen.
- Nicht auf eine CD schreiben. Keine Aufkleber auf die CD kleben.

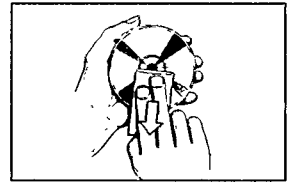

## PFLEGE DES RECORDERS

Um eine gute Aufnahme- und Wiedergabequalität sicherzustellen, die Teile (A), (B) und (C) nach jeweils 50 Betriebsstunden oder durchschnittlich einmal im Monat reinigen. Verwenden Sie ein leicht mit Alkohol oder einer speziellen Tonkopfreinigungsflüssigkeit getränktes Baumwolltuch.

- PLAY ◀ drücken, und die Gummiendruckrolle (C) reinigen.
- Anschließend PAUSE || (B) drücken, und die Bandantriebsrolle (B) und die Tonköpfe (A) reinigen.
- Nach der Reinigung STOP • OPEN ■ ▲ drücken.

Die Tonköpfe (A) können auch gereinigt werden, indem einmal eine Reinigungskassette durchläuft.

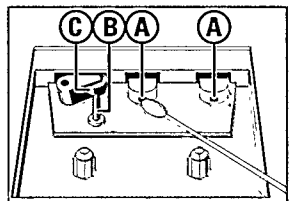

Tritt ein Fehler auf, prüfen Sie zunächst die nachfolgenden Punkte, bevor Sie das Gerät zur Reparatur bringen. Läßt sich das Problem dennoch nicht beheben, wenden Sie sich an Ihren Händler oder eine Service-Einrichtung.

**ACHTUNG:** Versuchen Sie auf keinen Fall, das Gerät selbst zu reparieren, da sonst der Garantieanspruch erlischt.

<b>PROBLEM</b>	<b>MÖGLICHE URSACHE</b>	<b>BEHEBUNG</b>
<b>Das Gerät reagiert nicht auf Tastenbetätigung</b>	– Elektrostatische Entladung.	• Das Gerät abschalten, den Netzstecker herausziehen und nach einigen Sekunden wieder einstecken.
<b>Display funktioniert nicht richtig</b>	– Elektrostatische Entladung	• Das Gerät abschalten, den Netzstecker herausziehen und nach einigen Sekunden wieder einstecken.
<b>Kein Ton</b>	– Die Lautstärke (VOLUME) ist nicht eingestellt. – Kopfhörer sind angeschlossen. – Die Batterien sind verbraucht. – Die Batterien sind nicht richtig eingelegt. – Das Netzkabel ist nicht fest angeschlossen.	• Die Lautstärke einstellen.  • Die Kopfhörer herausziehen. • Neue Batterien einlegen. • Die Batterien richtig einlegen.  • Das Netzkabel ordnungsgemäß anschließen.
<b>Schlechte Wiedergabe</b>	– Die Batterien sind verbraucht.	• Neue Batterien einlegen.
<b>Starkes Brummen oder Rauschen bei Radio</b>	– Die Anlage steht zu nah an einem Fernseher, Videorecorder oder Rechner.	• Den Abstand vergrößern.
<b>Schlechter Rundfunkempfang</b>	– Schwaches Signal.	• FM: die ausziehbare Antenne auf besten Empfang ausrichten. • AM (MW/LW): die Anlage drehen.
<b>Schlechte Cassettenwiedergabe</b>	– Staub und Schmutz auf Tonköpfen, Bandantriebsrolle oder Andruckrolle. – Verwendung inkompatibler Cassettentypen (METALL oder CHROM).	• Tonköpfe usw. reinigen. Siehe 'PFLEGE'. • Nur NORMAL (IEC I) für Aufnahme verwenden.
<b>Es kann nicht aufgenommen werden</b>	– Cassettenzapfen sind herausgebrochen.	• Das Loch mit Klebestreifen schließen.
<b>Die CD-Wiedergabe funktioniert nicht</b>	– Die CD ist stark zerkratzt oder verstaubt. – Es ist keine CD eingelegt. – Die CD ist verkehrt herum eingelegt.  – Die Laserlinse ist beschlagen.  – Sie haben MODE gedrückt, aber keine Titel gewählt während der Programmierung.	• CD auswechseln oder reinigen (siehe 'PFLEGE'). • Eine CD einlegen. • Die CD mit der bedruckten Seite nach oben einlegen. • Warten, bis sich die Linse akklimatisiert hat. • Titelfolge wählen oder löschen.
<b>Die CD überspringt Titel</b>	– Die CD ist stark zerkratzt oder verschmutzt. – PROGRAM oder SHUFFLE ist eingeschaltet.	• Die CD auswechseln oder reinigen.  • PROGRAM oder SHUFFLE abschalten.

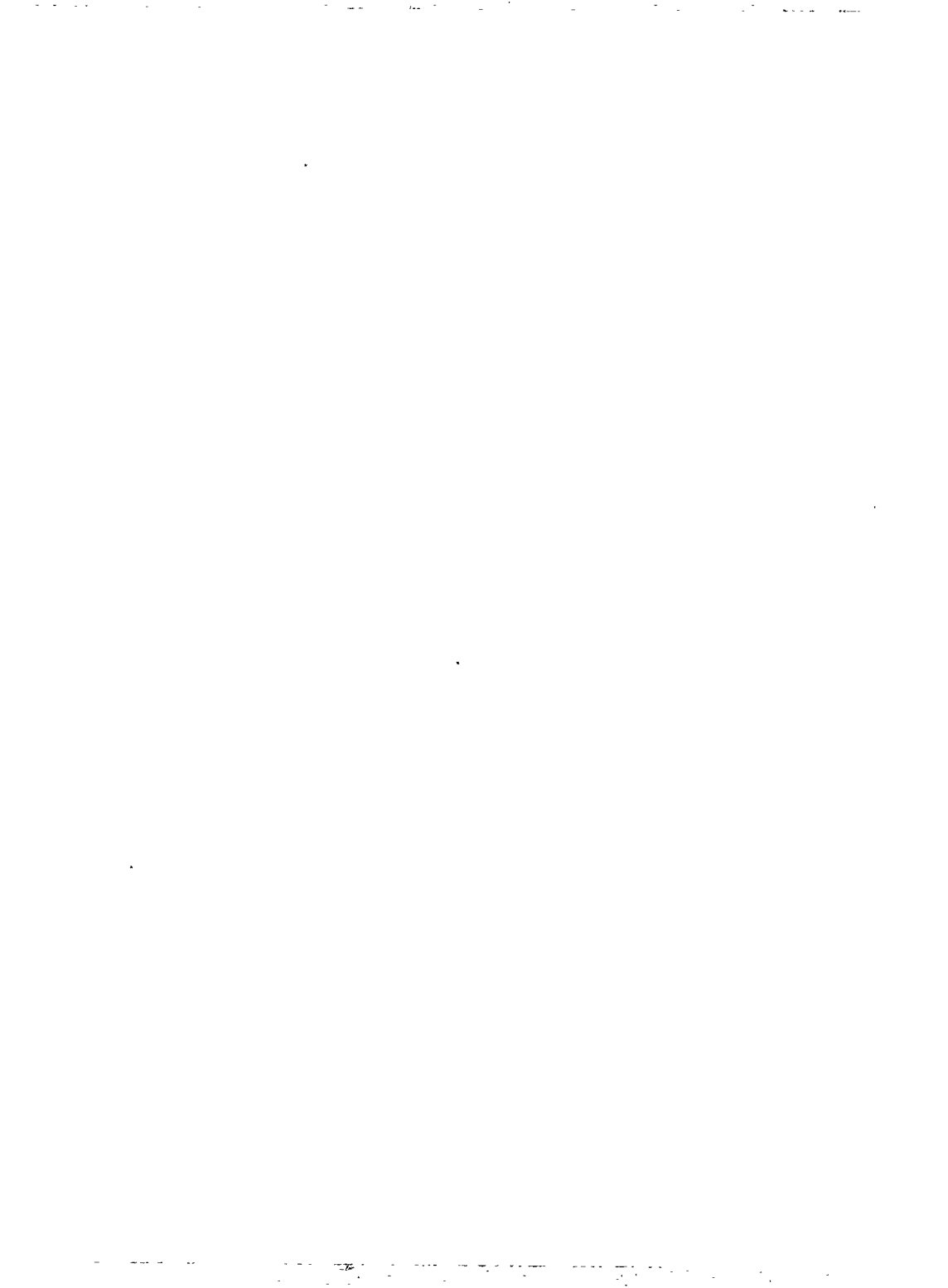

# AZ 1110 - Family CD Radio Cassette Recorder

---

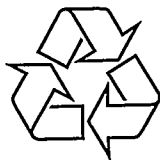

Meet PHILIPS at the internet:  
<http://www.philips.com>



Printed in Hong Kong

CvB / TC text / 9804