

PHILIPS

AZ 1110 Family CD Radio Cassette Recorder



Instructions for use
Mode d'emploi
Instrucciones de manejo
Bedienungsanleitung
Gebruiksaanwijzing
Istruzioni per l'uso
Manual de utilização
Brugsanvisning
Bruksanvisning
Käyttöohje
Οδηγίες χρήσεως



PHILIPS

Important notes for users in the U.K.

Mains plug

This apparatus is fitted with an approved moulded 13 Amp plug
To change a fuse in this type of plug proceed as follows

- Remove fuse cover and fuse.
- Fix new fuse which should be a BS1362 5 Amp, A.S.T.A. or BSI approved type.
- Refit the fuse cover.

If the fitted plug is not suitable for your socket outlets, it should be cut off and an appropriate plug fitted in its place

If the mains plug contains a fuse, this should have a value of 5 Amp. If a plug without a fuse is used, the fuse at the distribution board should not be greater than 5 Amp

Note: The severed plug must be disposed to avoid a possible shock hazard should it be inserted into a 13 Amp socket elsewhere

How to connect a plug

The wires in the mains lead are coloured with the following code blue = neutral (N), brown = live (L).

As these colours may not correspond with the colour markings identifying the terminals in your plug, proceed as follows

- Connect the blue wire to the terminal marked N or coloured black
- Connect the brown wire to the terminal marked L or coloured red
- Do not connect either wire to the earth terminal in the plug, marked E (or \perp) or coloured green (or green and yellow)

Before replacing the plug cover, make certain that the cord grip is clamped over the sheath of the lead - not simply over the two wires. Copyright in the U.K. Recording and playback of material may require consent. See Copyright Act 1956 and The Performer's Protection Acts 1958 to 1972

(N) Norge

Advarsel: For a redusere faren for brann eller elektrisk stot, skal apparatet ikke utsettes for regn eller fuktighet

Typeskilt finnes på apparatens bakside.

Observer: Nettbryteren er sekundert innkopleet. Den innebygde nettdelen er derfor ikke frakopleet nett et lenge apparatet er tilsluttet nettkontakten.

(I) Italia

DICHIARAZIONE DI CONFORMITA

Si dichiara che l'apparechio AZ1110, AZ1111, AZ1112, AZ1113 e AZ1114 Philips risponde alle prescrizioni dell'art. 2 comma 1 del D.M. 28 Agosto 1995 n. 548.

Fatto a Eindhoven, il 13/02/98

Philips Sound & Vision,

Philips, Glaslaan 2, SFF 10, 5616 JB Eindhoven, The Netherlands

**CLASS 1
LASER PRODUCT**

English 4

English

Français 13

Français

Español 22

Español

Deutsch 31

Deutsch

Nederlands 40

Nederlands

Italiano 49

Italiano

Português 58

Português

Dansk 67

Dansk

Svenska 76

Svenska

Suomi 85

Suomi

Ελληνικά 94

Ελληνικά

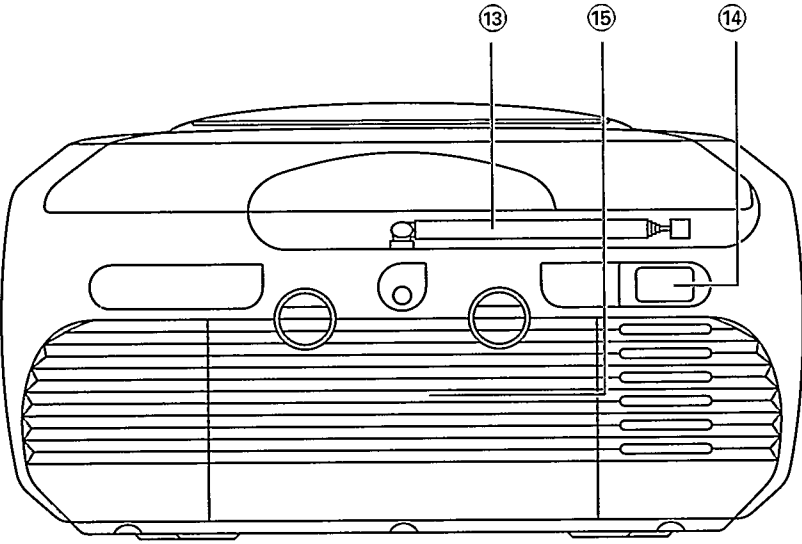
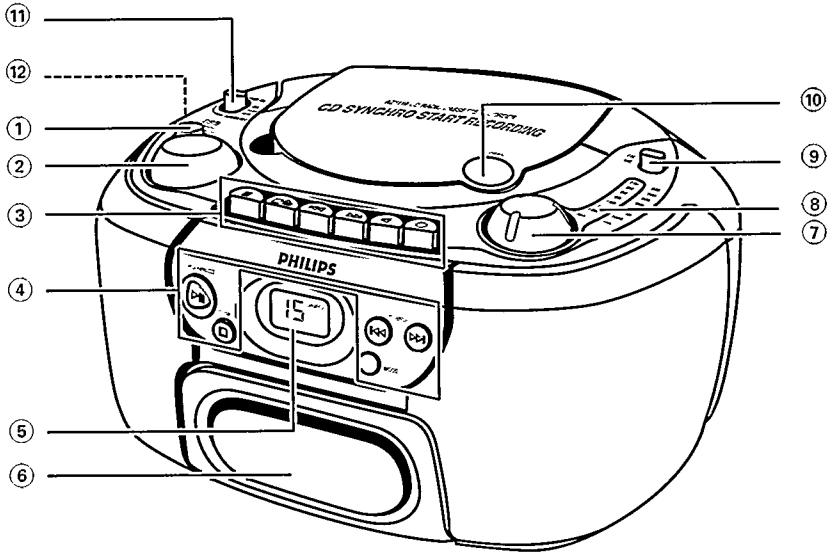

CONTROLOS

TOPO e PAINEL FRONTAL

- ① **DBB (Dynamic Bass Boost)** – para aumentar o nível dos graves
- ② **VOLUME** – para regular o nível do volume
- ③ **Teclas do leitor de cassetes**
PAUSE II – para interromper a reprodução
STOP • OPEN ■ ▲ – para parar a reprodução e abrir o compartimento da cassette
SEARCH ◀◀ – para fazer avançar rapidamente a fita
SEARCH ▶▶ – para fazer recuar rapidamente a fita
PLAY ◀ – para iniciar a reprodução
RECORD ● – para iniciar a gravação
- ④ **Teclas do leitor de CD**
PLAY • PAUSE ▶▶ II – para iniciar ou interromper a reprodução de discos compactos
STOP ■ – para parar a reprodução
SEARCH ◀◀ ▶▶ – para saltar ou procurar uma passagem ou uma faixa
MODE – para seleccionar um modo de reprodução diferente, por ex. SHUFFLE (Mistura Aleatória) ou REPEAT (Repetição) e para programar números de faixas
- ⑤ **Mostrador de CD** – para indicar as funções do leitor de CD
- ⑥ **Compartimento da cassette**
- ⑦ **TUNING** – para sintonizar estações radiofónicas
- ⑧ **Ponteiro do mostrador de sintonização**
- ⑨ **Selector Band** – para seleccionar o comprimento de onda (FM-LW-MW)
- ⑩ **OPEN** – para abrir a tampa do CD
- ⑪ **Selector de fonte** – comutador POWER ON/OFF e para seleccionar a fonte de som:
CD - RADIO - TAPE
- ⑫ **↙** – tomada de 3,5 mm para auscultadores
Nota: Quando se ligam auscultadores à tomada de auscultadores p, os altifantes são desligados.

Português

PAINEL POSTERIOR

- ⑬ **Antena telescópica** – para melhorar a recepção em FM
- ⑭ **MAINS** – para o cabo de ligação à rede
- ⑮ **Tampa do compartimento das pilhas** – para abrir o compartimento das pilhas

Este aparelho está de acordo com os requisitos da Comunidade Europeia relativos à interferência de rádio.

O número de série e o modelo estão indicados na base do aparelho.

PILHAS

Sempre que tenha oportunidade, ligue o aparelho à corrente eléctrica, se quiser conservar as pilhas. Antes de colocar as pilhas certifique-se de que desligou o cabo de alimentação eléctrica do aparelho e da tomada da parede.

Pilhas (opcionais)

1. Abra o compartimento das pilhas e introduza conforme indicado seis pilhas, tipo R20 ou 'D-cells'.
2. Feche a porta do compartimento, após ter verificado que as pilhas estão correcta e firmemente colocadas.
3. Sempre que as pilhas estiverem gastas, ou caso não vá utilizar o aparelho durante longo período de tempo, retire as pilhas do aparelho.
 - A utilização incorrecta das pilhas pode provocar fugas de electrólito que irá corroer o compartimento ou causar até o rebentamento das pilhas. Portanto:
 - Não misture tipos diferentes de pilhas, isto é, pilhas alcalinas com pilhas de zinco.
 - Ao colocar pilhas novas, substitua todas as seis pilhas ao mesmo tempo.

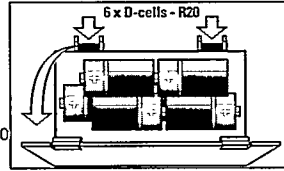

Nota: A alimentação por pilhas é desligada quando o aparelho é ligado à corrente eléctrica.

Todas as pilhas contêm substâncias químicas e devem, por isso, ser deixadas fora seguindo as precauções adequadas.

ALIMENTAÇÃO DA REDE ELÉCTRICA

1. Verifique se a voltagem indicada na chapa de identificação do aparelho (na base do aparelho) corresponde à voltagem da rede eléctrica da sua área. Se não coincidir consulte o seu vendedor ou a assistência técnica da marca.
2. Se o seu aparelho está equipado com um selector de tensão, regule-o para a tensão da rede eléctrica.
3. Ligue o cabo de alimentação eléctrica à tomada MAINS, no aparelho, e à tomada da parede.
 - O aparelho está, agora, pronto a funcionar.
4. Para desligar completamente a alimentação eléctrica, desligue o cabo de alimentação da tomada da parede.
 - Desligue o cabo de alimentação eléctrica quando quiser utilizar a alimentação por pilhas, ou para proteger o aparelho durante trovoadas.
 - Para evitar o sobre-aquecimento do aparelho, este dispõe de um circuito de segurança incorporado. Por este motivo, o seu aparelho pode-se desligar em condições extremas. Se tal acontecer, desligue o botão de alimentação e deixe que o aparelho arrefeça antes de o voltar a utilizar.

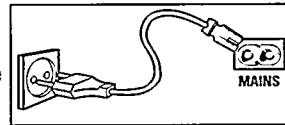

Português

Informação ambiental

Foi removido todo o material de acondicionamento supérfluo. Fizemos o nosso melhor para que o embrulho seja, facilmente, separável em três conjuntos de materiais: cartão (caixa), esferovite (protecção contra choques) e polietileno (sacos, folha protectora).

O seu aparelho é constituído por materiais que podem ser reciclados, se o aparelho for desmontado por uma empresa especializada. Cumpra, por favor, os regulamentos locais relativos à alienação dos materiais de acondicionamento, às pilhas gastas e ao equipamento fora de uso.

FUNCIONAMENTO GERAL

1. Para ligar o aparelho utilize o selector de origem.
2. Regule o som utilizando os controlos VOLUME e DBB.
3. Para desligar o aparelho, seleccione, com o selector de origem, a posição TAPE/POWER OFF, com as teclas do leitor de cassetes desligadas.



RÁDIO

1. Seleccione a posição RADIO com o selector de origem.
2. Regule o som utilizando os controlos VOLUME e DBB.
3. Seleccione a banda de comprimento de onda utilizando o selector FM-LW-MW.
4. Sintonize uma estação de rádio utilizando o botão TUNING.
 - Em FM, utilize a antena telescópica. Para melhorar a recepção em FM, incline e rode a antena. Reduza o comprimento da antena se o sinal de FM for muito forte (muito perto do transmissor).
 - Em AM (MW-LW), e como o aparelho tem uma antena incorporada, a antena telescópica não é necessária. Posicione a antena rodando todo o aparelho.
5. Para desligar o aparelho, coloque o selector de fonte na posição TAPE/POWER OFF, com as teclas do leitor de cassetes libertadas.

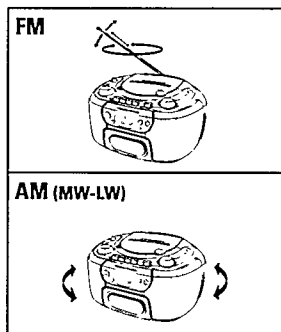

LEITOR DE CDs

INDICAÇÕES NO MOSTRADOR DO CD

- Número total de faixas: na posição de paragem.
- Número da faixa actual: durante a reprodução de um disco compacto.
- Número da faixa actual pisca: no modo PAUSE.
- Modo **SHUFFLE/REPEAT**: encontra-se activado o respectivo modo.
- **PROGRAM**: está activada a função de programa. P indica que foi programada uma determinada faixa..
- Não existe qualquer indicação no mostrador: erro no funcionamento do leitor de CD ou com o disco compacto (veja Resolução de Problemas)



PARA OUVIR UM CD

1. Seleccione a posição CD com o selector de origem.
2. Prima OPEN para abrir o compartimento do disco compacto.
3. Insira o CD AUDIO, com a face impressa para cima.
4. Para fechar o compartimento dos CDs empurre a porta para baixo.
 - O leitor de CD faz a leitura do índice do disco compacto e visualizado o número total de faixas.
5. A leitura do CD começará ao premir **PLAY•PAUSE ►||**.
6. Regule o som utilizando os controlos VOLUME e DBB.
7. Para interromper a leitura prima **PLAY•PAUSE ►||**.
Prima, novamente, **PLAY•PAUSE ►||**; para continuar a leitura.
8. Prima **STOP ■** para terminar a leitura do CD.
9. Seleccione a posição TAPE/POWER OFF, com o selector de origem, para desligar o aparelho.

Nota: a leitura do CD terminará, também, quando:

- o CD chegar ao fim;
- for aberta a porta do compartimento dos CDs;
- o selector de origem estiver na posição RADIO ou TAPE/POWER OFF.

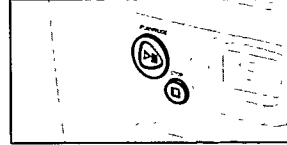

SEARCH ◀◀ ou ▶▶

Seleccionar uma faixa diferente durante a leitura

- Pode saltar para a faixa seguinte, premindo **SEARCH ▶▶** uma vez. Se quiser saltar mais do que uma faixa prima **SEARCH ▶▶** mais que uma vez, até aparecer no mostrador o número da faixa desejada.
- Se quiser repetir a faixa corrente, desde o princípio, prima **◀◀ SEARCH** uma vez. Se quiser repetir uma das faixas anteriores, prima **◀◀ SEARCH** mais que uma vez, até aparecer no mostrador o número da faixa desejada.

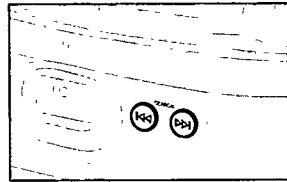

Iniciar a leitura a uma faixa determinada

1. Na posição stop também pode seleccionar a faixa desejada, utilizando os botões de procura **◀◀ SEARCH** ou **SEARCH ▶▶**.
2. Prima **PLAY•PAUSE ►||** para começar a leitura.

Procurar uma passagem de uma faixa

Pode procurar uma passagem de uma faixa. O CD é lido a alta velocidade, com o volume reduzido, mas, no entanto, o som ainda é reconhecível.

1. Mantenha o botão **◀◀ SEARCH** or **SEARCH ▶▶**, pressionado durante a leitura, e solte-o assim que reconhecer a passagem desejada.
 - A partir daqui, será retomada a leitura normal do CD.

SHUFFLE/REPEAT

O botão de MODE permite-lhe seleccionar quatro modos diferentes. Os modos podem ser seleccionados ou alterados durante a reprodução.

1. Apenas durante a reprodução, pressione o botão de MODE até ver aparecer no mostrador a função desejada.

REPEAT – Reprodução contínua da faixa actual.

SHUFFLE – As faixas são reproduzidas por ordem aleatória.

REPEAT ALL, SHUFFLE - Reprodução contínua das faixas por ordem aleatória.

REPEAT ALL – Repete todo o disco compacto.

- Durante a reprodução, pode utilizar ◀◀ SEARCH ou SEARCH ▶▶ para saltar faixas.

2. Para sair do modo SHUFFLE, pressione repetidamente o botão de MODE até deixarem de ser visualizados no mostrador os vários modos SHUFFLE/REPEAT. Pode também pressionar STOP ■ para deixar a reprodução.

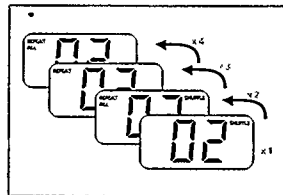

PROGRAMAR OS NÚMEROS DAS FAIXAS

Pode guardar até 20 faixas na memória, com a sequência que quiser. Pode guardar qualquer faixa mais que uma vez.

Programar números de faixas

1. Seleccione a faixa desejada utilizando ◀◀ SEARCH ou SEARCH ▶▶ até o mostrador visualizar o respectivo número.
2. Memorize a faixa desejada pressionando uma vez MODE.
 - O mostrador visualizará a indicação P e PROGRAM com o número da faixa armazenada.
3. Seleccione e memorize desta forma todas as faixas desejadas de um disco compacto.

Checking a program

1. Para rever o programa definido, pressione MODE mais de 2 segundos.
 - O mostrador visualizará os números das faixas seleccionadas sequencialmente.
2. Para iniciar a reprodução do programa, volte a pressionar PLAY•PAUSE ▶||.
 - A reprodução é iniciada com a primeira faixa do programa. Depois da última faixa, a reprodução pára e o mostrador visualiza o número total de faixas do disco.

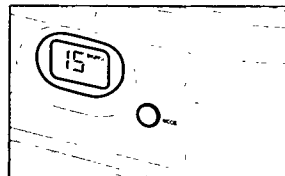

PROGRAMAR OS NÚMEROS DAS FAIXAS

Apagar um programa

Pode apagar um programa:

- Abrindo a tampa do CD.
- Colocando o selector de fonte na posição TAPE ou RADIO.
- premindo duas vezes STOP

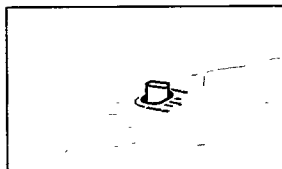

LEITURA DE CASSETES

1. Selecione a posição TAPE com o selector de origem.
2. Prima STOP•OPEN ■▲ para abrir o compartimento das cassetes.
3. Introduza uma cassette gravada.
4. Prima PLAY ◀ e começará a leitura da cassette.
5. Regule o som utilizando os controlos VOLUME e DBB.
6. Para breves interrupções prima PAUSE II. Prima esta tecla, novamente, para continuar a leitura.
7. Ao premir ◀◀ ou ▶▶ a cassette será rapidamente rebobinada em qualquer das direcções.
8. Para terminar a leitura prima STOP•OPEN ■▲.
 - As teclas são libertadas automaticamente no fim da fita.
9. Para desligar o aparelho, coloque o selector de origem na posição TAPE/POWER OFF (com as teclas do leitor libertas).

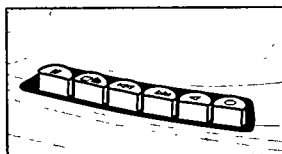

GRAVAÇÃO DE CASSETES

Informação geral sobre a gravação de cassetes

- As gravações são permitidas se não houver qualquer violação dos direitos de autor ou de direitos de terceiros.
- Este aparelho não é adequado para gravações em cassetes do tipo CHROME (IEC II) e METAL (IEC IV). Para gravar deve utilizar cassetes do tipo NORMAL (IEC I) com a patilha de protecção de gravação não quebrada.
- O nível de som da gravação é definido automaticamente. A alteração dos controlos VOLUME e DBB não modificará a gravação em curso.
- Durante os primeiros 7 segundos de cada cassette não é possível gravar, devido à passagem da parte inicial da fita sob as cabeças de gravação.
- Para impedir que alguém apague acidentalmente uma gravação, coloque o lado da cassette que quer proteger à sua frente e quebre a patilha do lado esquerdo. A gravação neste lado é, agora, impossível.

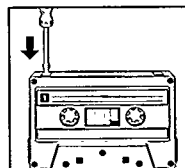

GRAVADOR DE CASSETES

GRAVAÇÕES A PARTIR DO RÁDIO

1. Coloque o selector de origem na posição RADIO.
2. Sintonize a estação de rádio pretendida utilizando o botão TUNING.
3. Prima STOP•OPEN ■ ▲ para abrir o compartimento de cassetes.
4. Introduza uma cassette gravável.
5. Prima RECORD ● para iniciar a gravação.
6. Para suspender a gravação por pouco tempo, prima PAUSE II. Para retomar a gravação, volte a premir PAUSE II.
7. Para terminar, prima STOP•OPEN ■ ▲.

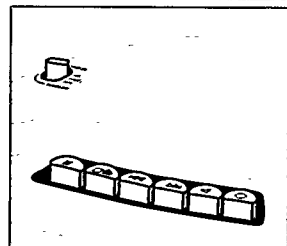

GRAVAÇÃO SÍNCRONA DE CDS

1. Selecciona a posição CD com o selector de origem.
2. Introduza o CD e, se desejar, programe os números das faixas.
3. Prima STOP•OPEN ■ ▲ para abrir o compartimento de cassetes.
4. Introduza uma cassette gravável, com a fita toda enrolada do lado esquerdo.
5. Prima RECORD ● para começar a gravar.
 - A leitura do programa do leitor de CDs começa automaticamente, desde o seu início. Não é necessário iniciar, separadamente, a leitura do CD.
6. Para breves interrupções, prima PAUSE II. Para continuar a gravação, prima, novamente, a mesma tecla.
7. Para terminar a gravação prima STOP•OPEN ■ ▲.

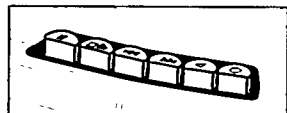

Para seleccionar e gravar uma passagem de uma faixa

1. Prima ◀◀ ou ▶▶ para seleccionar a passagem.
2. Coloque o leitor de CDs na posição PAUSE II na passagem seleccionada.
 - A gravação começará exactamente neste ponto, assim que premir RECORD ●.

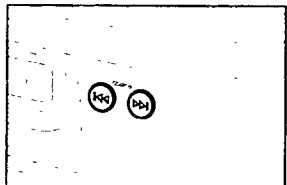

PRECAUÇÕES & MANUTENÇÃO GERAL

- Coloque o aparelho sobre uma superfície dura e lisa, para que o mesmo não abane.
- Não deixe o aparelho, os CDs, as pilhas ou as cassetes expostas à humidade, à chuva, à areia, à luz solar directa ou noutras situações em que possam ocorrer altas temperaturas, tais como na proximidade de aquecedores ou em carros estacionados ao sol.
- Não cubra o aparelho. O amplificador produz calor que se deve dissipar livremente, pelo que deve assegurar uma ventilação suficiente à volta do aparelho. Para tal, é necessária uma distância mínima aos obstáculos de 15 cm.
- As peças mecânicas do leitor de CDs e do leitor de cassetes dispõem de rolamentos auto-lubrificados e não podem ser oleadas nem lubrificadas.
- Uma camurça ligeiramente humedecida em água é suficiente para limpar a caixa. Não use agentes de limpeza que contenham álcool, amoníaco, ou abrasivos visto que tais substâncias podem danificar a caixa.

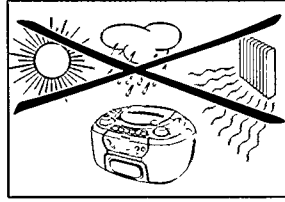

MANUTENÇÃO DO LEITOR DE CDs

- Em nenhuma circunstância deve tocar na lente do leitor de CDs.
- As lentes podem cobrir-se de humidade se o aparelho for mudado de um ambiente frio para um ambiente quente. O leitor de CDs não funcionará. Dê algum tempo ao aparelho para se aclimatizar.
- Para retirar um CD da respectiva caixa, prima o eixo central da caixa ao mesmo tempo que levanta o CD. Segure sempre o CD pelo bordo e volte a colocá-lo na caixa depois de o utilizar, para evitar riscos e acumulação de pó.
- Para limpar um CD, utilize um pano macio e sem fios e limpe em linhas rectas do centro para a periferia. Não utilize líquidos de limpeza, pois podem deteriorar o disco.
- Nunca escreva, nem cole etiquetas, num CD.

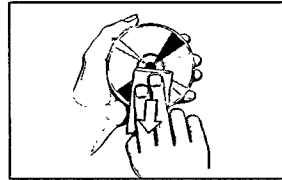

MANUTENÇÃO DO LEITOR DE CASSETES

Para assegurar uma boa qualidade de gravação e de leitura, limpe as peças (A), (B) e (C) indicadas após cada 50 horas de utilização do aparelho ou, em média, uma vez por mês. Utilize uma pequena bola de algodão embebida em álcool ou num líquido especial para limpeza da cabeça do gravador.

- Prima PLAY ◀ e limpe o rolo de borracha (C).
- Em seguida, prima PAUSE II e o cabrestante (B) e as cabeças (A).
- Após a limpeza prima STOP • OPEN ■ ▲.

A limpeza das cabeças (A) também pode ser realizada utilizando uma cassette de limpeza que é toda 'lida' em cada limpeza.

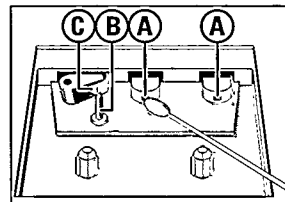

RESOLUÇÃO DE PROBLEMAS

Se um defeito ocorrer, primeiro verifique os pontos listados abaixo antes de mandar consertar. Se você não conseguir resolver o problema seguindo estas instruções, consulte o seu revendedor ou serviço técnico. **ADVERTÊNCIA:** Em nenhuma circunstância você deve consertar o aparelho por conta própria, pois isto pode invalidar a garantia.

PROBLEMA	POSSÍVEL CAUSA	SOLUÇÃO
O sistema não reage a nenhum botão	– Descarga eletrostática.	• Desligue o aparelho, retire a ficha da tomada e volte a ligar após alguns segundos.
O visor não funciona correctamente	– Descarga electrostática.	• Desligue o aparelho, desligue a ficha de alimentação da tomada de parede e volte a ligar o aparelho passados alguns segundos.
Falta de som	– O VOLUME não está ajustado. – Os auscultadores estão conectados. – As pilhas estão gastas. – As pilhas estão metidas de maneira errada. – A ficha não está ligada com segurança.	• Ajuste o VOLUME. • Desligar os auscultadores. • Meta pilhas novas. • Meta as pilhas correctamente.
Som ruim	– As pilhas estão gastas.	• Substitua as pilhas.
Muito zunido ou ruído	– O sistema está muito perto de TV, vídeo ou computador.	• Aumente a distância.
Recepção de rádio ruim	– Sinal fraco radiofónica.	• FM: direcione a antena telescópica para melhorar a recepção. • AM (MW/LW): mude o aparelho de posição.
Má qualidade de som da cassette	– Poeira e sujeira nas cabeças, no cabrestante ou no rolo de borracha. – Utilização de tipos de cassette incompatíveis (METAL ou CRÓMIO).	• Limpe os cabeçotes, etc., ver Manutenção. – Utilize apenas o tipo NORMAL (IEC I) para gravação.
A gravação não funciona	– O(s) canto(s) de protecção da cassette devem estar quebrados.	• Aplicar um pedaço de fita adesiva no espaço que falta.
O CD não está a ser lido	– O CD está muito riscado ou sujo. – Não está introduzido nenhum CD. – O CD está introduzido ao contrário. – A lente do laser tem vapor de água. – Pressionou MODE mas não seleccionou quaisquer faixas durante a programação.	• Substitua ou limpe o CD, veja Manutenção. • Introduza um CD. • Introduza o CD com a parte impressa para cima. • Aguarde até que a lente se aclimatize. • Selecciona as faixas ou apague o programa
O CD salta faixas	– O CD está estragado ou sujo. – PROGRAM ou SHUFFLE está activado.	• Substitua ou limpe o CD. • Desligue a função PROGRAM ou SHUFFLE.

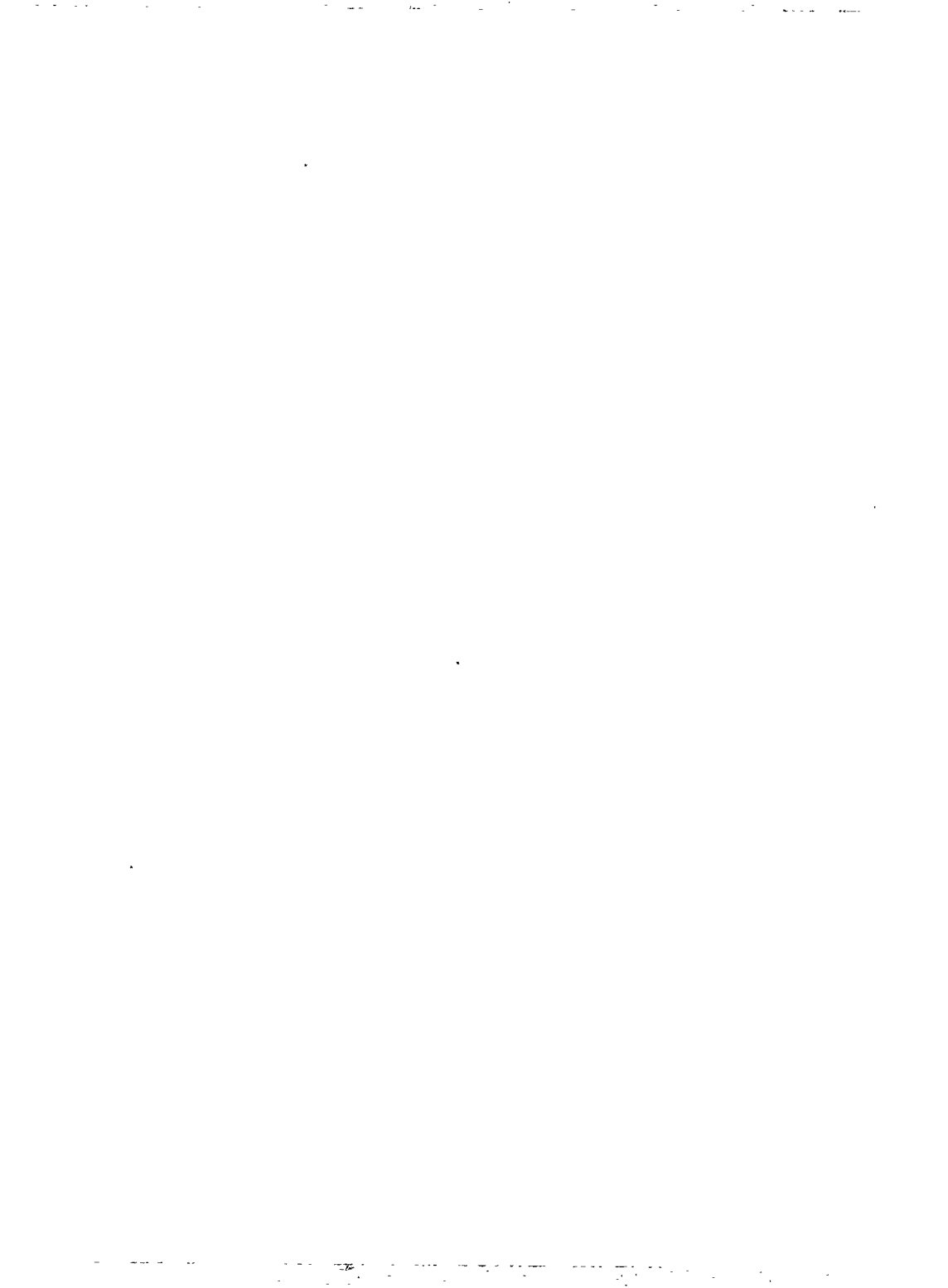

AZ 1110 - Family CD Radio Cassette Recorder

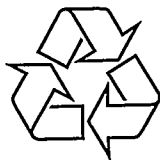

Meet PHILIPS at the internet:
<http://www.philips.com>



Printed in Hong Kong

CvB / TC text / 9804