

PHILIPS

AZ 1110 Family CD Radio Cassette Recorder



Instructions for use
Mode d'emploi
Instrucciones de manejo
Bedienungsanleitung
Gebruiksaanwijzing
Istruzioni per l'uso
Manual de utilização
Brugsanvisning
Bruksanvisning
Käyttöohje
Οδηγίες χρήσεως



PHILIPS

Important notes for users in the U.K.

Mains plug

This apparatus is fitted with an approved moulded 13 Amp plug
To change a fuse in this type of plug proceed as follows

- Remove fuse cover and fuse.
- Fix new fuse which should be a BS1362 5 Amp, A.S.T.A. or BSI approved type.
- Refit the fuse cover.

If the fitted plug is not suitable for your socket outlets, it should be cut off and an appropriate plug fitted in its place

If the mains plug contains a fuse, this should have a value of 5 Amp. If a plug without a fuse is used, the fuse at the distribution board should not be greater than 5 Amp

Note: The severed plug must be disposed to avoid a possible shock hazard should it be inserted into a 13 Amp socket elsewhere

How to connect a plug

The wires in the mains lead are coloured with the following code blue = neutral (N), brown = live (L).

As these colours may not correspond with the colour markings identifying the terminals in your plug, proceed as follows

- Connect the blue wire to the terminal marked N or coloured black
- Connect the brown wire to the terminal marked L or coloured red
- Do not connect either wire to the earth terminal in the plug, marked E (or \perp) or coloured green (or green and yellow)

Before replacing the plug cover, make certain that the cord grip is clamped over the sheath of the lead - not simply over the two wires. Copyright in the U.K. Recording and playback of material may require consent. See Copyright Act 1956 and The Performer's Protection Acts 1958 to 1972

(N) Norge

Advarsel: For a redusere faren for brann eller elektrisk stot, skal apparatet ikke utsettes for regn eller fuktighet

Typeskilt finnes på apparatens bakside.

Observer: Nettbryteren er sekundert innkopleet. Den innebygde nettdelen er derfor ikke frakopleet nett et lenger apparatet er tilsluttet nettkontakten.

(I) Italia

DICHIARAZIONE DI CONFORMITA

Si dichiara che l'apparechio AZ1110, AZ1111, AZ1112, AZ1113 e AZ1114 Philips risponde alle prescrizioni dell'art. 2 comma 1 del D.M. 28 Agosto 1995 n. 548.

Fatto a Eindhoven, il 13/02/98

Philips Sound & Vision,

Philips, Glaslaan 2, SFF 10, 5616 JB Eindhoven, The Netherlands

**CLASS 1
LASER PRODUCT**

English 4

English

Français 13

Français

Español 22

Español

Deutsch 31

Deutsch

Nederlands 40

Nederlands

Italiano 49

Italiano

Português 58

Português

Dansk 67

Dansk

Svenska 76

Svenska

Suomi 85



Suomi

Ελληνικά 94

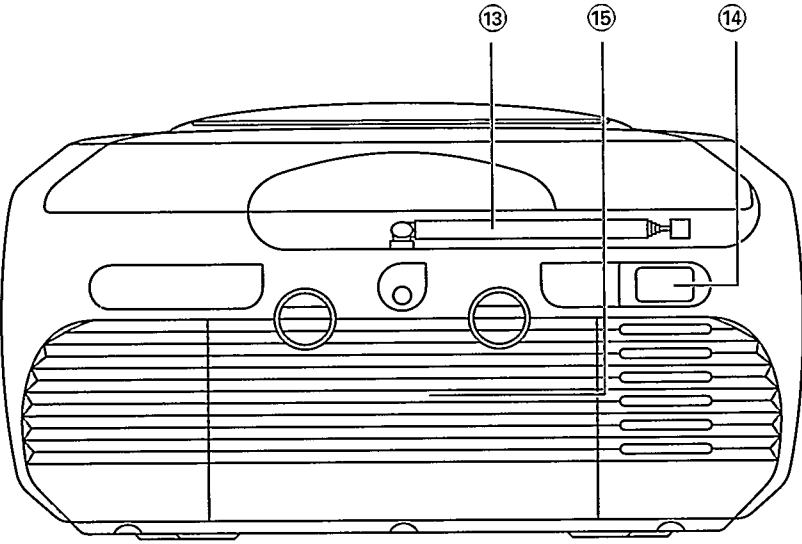
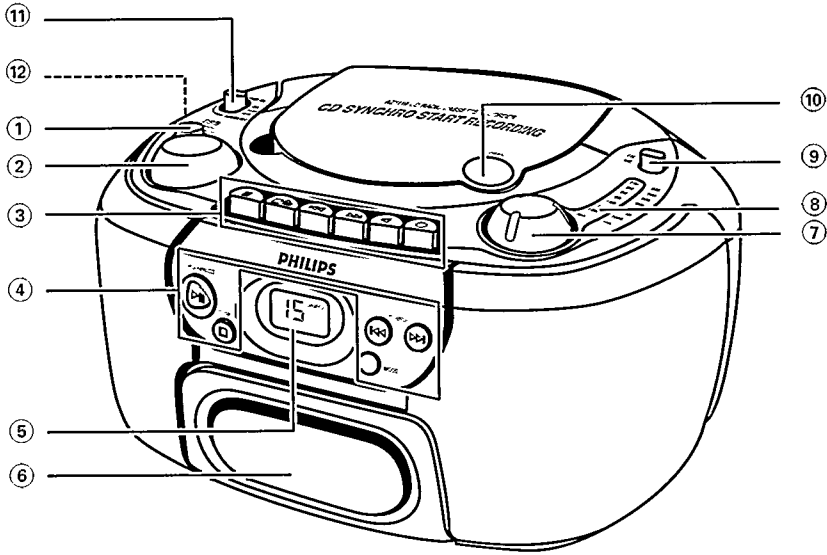
Ελληνικά



OVENPÅ OG PÅ FORSIDEN

- ① **DBB (Dynamic Bass Boost)** – til at øge basniveauet
- ② **VOLUME** – til indstilling af lydstyrken
- ③ **Kassetdebåndoptagerens taster**
PAUSE II – til at afbryde afspilningen et øjeblik
STOP • OPEN ■ ▲ – til at standse afspilningen samt åbne kassettheolderen
SEARCH ◀◀ – til at fremspole båndet
SEARCH ▶▶ – til at tilbagespole båndet
PLAY ◀ – til at begynde afspilningen
RECORD ● – til at begynde indspilningen
- ④ **CD knapper**
PLAY • PAUSE ▶▶ II – til at starte eller afbryde CD-afspilningen
STOP ■ – til at standse CD-afspilningen
SEARCH ◀◀ ▶▶ – til valg af næste eller forrige nummer og til søgning frem eller tilbage i et nummer
MODE – til at vælge en anden afspilningsfunktion f.eks. SHUFFLE eller REPEAT og til programmering af CD-numre
- ⑤ **CD display** – til at angive CD-funktionerne
- ⑥ **Kassettheolder**
- ⑦ **TUNING** – til indstilling på radiostationer
- ⑧ **Viser på tuning-skala**
- ⑨ **BAND** – til valg af bølgeområde (FM-LW-MW)
- ⑩ **OPEN** – til at åbne CD-skuffen
- ⑪ **Lydkildevælger** – POWER ON/OFF kontakten og til at vælge den ønskede lydkilde:
CD - RADIO - TAPE
- ⑫  – 3,5 mm hovedtelefonbøsning
Bemærk: Når der er tilsluttet hovedtelefoner til hovedtelefonbøsningen , er højttalerne afbrudt.

PÅ BAGSIDEN

- ⑬ **Telescopisk antenne** – til at forbedre FM-modtagelse
- ⑭ **MAINS** – til lysnetledningen
- ⑮ **Batterirumslåg** – til at åbne batterirummet

Adversal: *Usynlig laserstråling ved åbning når sikkerhedsafbrydere er ude af funktion.
Undgå at blive udsat for stråling.*

Bemærk: *Netafbryderen POWER ON er sekundært indkoblet og afbrydere ikke strømmen fra nettet.
Den indbyggede netdel er derfor tilsluttet til lysnettet så længe netstikket i stikkontakten.*

*Dette apparat opfylder EU-krav vedrørende radiointerferens.
Model og produktionsnummer findes på undersiden af anlægget*

BATTERIER

Brug så vidt muligt strøm fra lysnettet for at spare på batterierne. Inden batterierne isættes, skal netstikket tages ud af anlægget og vægkontakten.

Batterier (valgfri)

1. Åbn batterikammeret og isæt 6 stk. batterier, som vist, af typen R20 eller D-celler.
2. Sæt dækslet på og kontroller at batterierne er anbragt rigtigt.
3. Hvis batterierne er opbrugt eller ikke skal bruges igen i længere tid, bør de tages ud.
 - Ved forkert brug af batterier kan elektrolytten sive ud og beskadige batterikammeret eller batterierne kan revne.
 - Forskellige batterityper bør ikke anvendes sammen, f.eks. alkali og zinkkarbonat.
 - Ved isætning af nye batterier skal alle 6 udskiftes samtidigt.

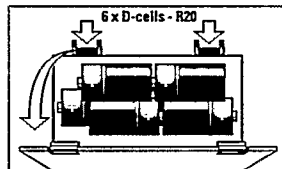

NB: Når anlægget tilsluttes lysnettet, afbrydes strømforsyningen fra batterierne.

Alle batterier indeholder kemikalier og skal derfor bortkastes på forsvarlig vis.

STRØM FRA LYSNETTET

1. Kontroller at den spænding der angives på typepladen (på undersiden af anlægget), svarer til netspændingen på stedet. Hvis ikke, bør du spørge din forhandler eller servicecentret til råds.
2. Hvis anlægget er udstyret med en spændingsomsifter, skal den indstilles til netspændingen på stedet.
3. Slut netledningen til anlæggets MAINS ~-kontakt og vægkontakten.
 - Anlægget er nu klar til brug.
4. Netforsyningen til apparatet afbrydes fuldstændigt ved at tage stikket ud af vægkontakten.
 - Når der skiftes til batteridrift, skal netledningen frakobles. Det samme gælder hvis du ønsker at beskytte anlægget under et kraftigt tordenvejr.
 - For at undgå at apparatet bliver for varmt er der indbygget en sikkerhedskreds. Derfor vil apparatet muligvis slukkes af sig selv under ekstreme forhold. Hvis dette skulle ske, slip da POWER-knappen og giv apparatet tid til at køle af inden det bruges igen.

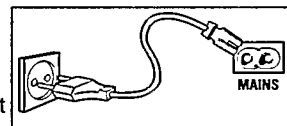

Miljøhensyn

Der leveres ingen overflødig emballage. Vi har gjort vort bedste for at emballagen let kan indeledes i følgende tre materialekategorier: pap (kartonen), polystyrenskum (stødpude) og polyætylen (poser, beskyttende skumplade)

Anlægget består af materialer der kan genbruges hvis det adskilles af et specialfirma. De lokale bestemmelser om bortskaffelse af emballage, brugte batterier og gammelt udstyr bør nøje overholdes.

GENERELT

1. Tænd for anlægget ved at trykke på lydkildevælgeren.
2. Lyden reguleres ved brug af knapperne VOLUME og DBB.
3. Sluk for anlægget ved at stille lydkildevælgeren på TAPE/POWER OFF. Kassettebåndsknapperne skal være udløst.

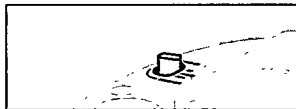

RADIO

1. Stil lydkildevælgeren på RADIO.
2. Lyden reguleres ved brug af knapperne VOLUME og DBB.
3. Vælg bølgeområde med FM-LW-MW vælgeren.
4. Indstil på en station med TUNING-knappen.
 - Til FM-modtagelse skal teleskopantennen trækkes ud. Modtagelsen forbedres ved at vippe og dreje antennen. Hvis FM-signalet er for kraftigt (meget tæt på senderen), skal antennen gøres kortere.
 - Til AM (MW-LW)-modtagelse har anlægget en indbygget antenne, således at teleskopantennen ikke behøves. Antennen orienteres ved at dreje hele anlægget.
5. Apparatet slukkes ved at indstille lydkildevælgeren på TAPE/POWER OFF position, når kassettebåndoptagerens taster er sluppet.

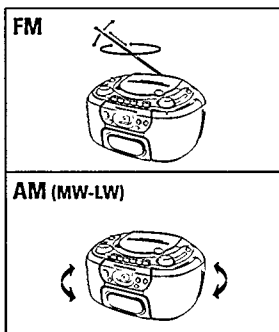

CD-AFSPILLER

VISNING PÅ DISPLAYET

- Samlede antal numre: i stop-position.
- Det aktuelle nummer: under CD-afspilning.
- Det aktuelle nummer blinker: i PAUSE stilling.
- **SHUFFLE/REPEAT** funktion: den pågældende funktion er aktiveret.
- **PROGRAM**: programfunktionen er aktiv eller når der lagres et nummer.
- Intet display: fejl i CD-funktion eller CD-pladen (se 'Fejlfinding').



AFSPILNING AF EN CD

1. Stil lydkildevælgeren på CD.
 2. Tryk på OPEN for at åbne CD-skuffen.
 3. Læg CD'en i, med den påtrykte side opad.
 4. Luk CD-rummet.
 - CD-afspilleren scanner indholdet af CD-en, og det samlede antal numre vises.
 5. Start afspilningen ved at trykke på PLAY • PAUSE ►||.
 6. Lyden reguleres ved brug af knapperne VOLUME og DBB.
 7. Afspilningen afbrydes ved at trykke på PLAY • PAUSE ►||.
Tryk på PLAY • PAUSE ►|| igen for at genoptage afspilningen.
 8. Tryk på STOP ■ for at standse afspilningen.
 9. Stil lydkildevælgeren på TAPE/POWER OFF for at slukke for anlægget.
- Bemærk:** Afspilningen standser også i følgende tilfælde:
- Når CD'en er færdigspillet;
 - Når CD-rummet åbnes;
 - Når lydkildevælgeren stilles på RADIO eller TAPE/POWER OFF.

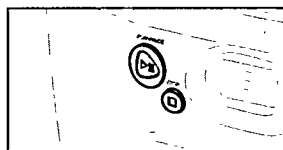

SEARCH ◀◀ eller ▶▶

Valg af et andet indslag under afspilning

- Du kan springe til næste indslag ved at trykke én gang på SEARCH ▶▶. Hvis du ønsker at springe over mere end ét indslag, skal du trykke flere gange på SEARCH ▶▶, indtil det ønskede indslagsnummer vises på displayet.
- Hvis du ønsker at gentage det aktuelle indslag fra begyndelsen, skal du trykke én gang på ◀◀ SEARCH. Hvis du ønsker at gentage et af de tidligere indslag, skal du trykke flere gange på ◀◀ SEARCH, indtil det ønskede indslagsnummer vises på displayet.

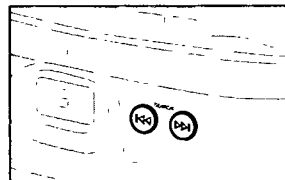

Start med et bestemt indslag

1. I STOP-tilstand kan du også vælge det ønskede indslag ved brug af ◀◀ SEARCH eller SEARCH ▶▶.
2. Tryk på PLAY • PAUSE ►|| for at begynde afspilningen.

Søgning efter et bestemt sted i et indslag

Du kan søge efter et bestemt sted i et indslag. CD'en afspilles med lav lydstyrke og stor hastighed, men lyden kan alligevel genkendes.

1. Hold enten **◀◀ SEARCH** eller **SEARCH ▶▶** inde under afspilning. Slip knappen så snart du genkender det ønskede sted i indslaget.
 - Herfra genoptages normal afspilning.

SHUFFLE/REPEAT FUNKTION

Med MODE knap kan man vælge fire forskellige funktioner. Funktionerne kan vælges eller skiftes under afspilning.

1. Kun under afspilning: tryk på MODE, indtil den ønskede funktion vises på displayet.

REPEAT - Til at gentage det aktuelle nummer kontinuerligt.

SHUFFLE - Alle CD-numre spilles i tilfældig rækkefølge.

REPEAT ALL, SHUFFLE - Til at gentage CD-pladen igen og igen i tilfældig rækkefølge.

REPEAT ALL - Til at gentage hele CD-pladen.

- Under afspilning kan **◀◀ SEARCH** eller **SEARCH ▶▶** bruges til at springe numre over.

2. Man kommer væk fra SHUFFLE funktion ved at trykke flere gange MODE knap, indtil de forskellige SHUFFLE/REPEAT funktioner ikke længere vises på displayet. Man kan også trykke på STOP ■ for at afslutte afspilningen.

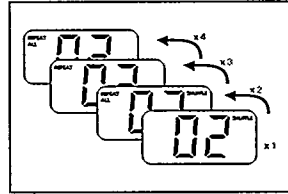

INDPROGRAMMERING AF INDSLAGSNUMRE

Du kan gemme op til 20 indslag i hukommelsen i den ønskede rækkefølge. Et indslag kan gemmes mere end én gang.

Programmering af numre

1. Vælg det ønskede nummer med **◀◀ SEARCH** eller **SEARCH ▶▶**, indtil displayet viser det ønskede nummer.
2. Det ønskede nummer lagres ved at trykke en gang på MODE.
 - Displayet viser P og PROGRAM og det igangværende melodinummer.
3. Alle de ønskede numre på en CD-plade vælges og lagres på denne måde.

CD-programmet kontrolleres på følgende måde

1. Man kan kontrollere det forvalgte program i stopstillingen ved at trykke mindst 2 sekunder på MODE knappen.
 - Displayet viser de valgte numre i rækkefølge.
2. Afspilningen af programmet startes ved at trykke på **PLAY•PAUSE ▶||**.
 - Afspilningen begynder med det første nummer i programmet. Efter det sidste nummer standser afspilningen og displayet viser det samlede antal numre på CD'-pladen.

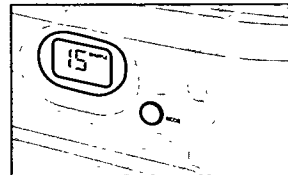

INDPROGRAMMERING AF INDSLAGSNUMRE

Sletning af et program.

Man kan slette et program ved:

- at åbne CD-skuffen.
- at indstille lydkildevælgeren på TAPE eller RADIO.
- trykke 2 gange på STOP.

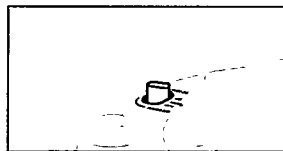

AFSPILNING AF ET BÅND

1. Stil lydkildevælgeren på TAPE.
2. Tryk på STOP • OPEN ■ ▲ for at åbne kassettheolderen.
3. Læg et indspillet bånd i kassettheolderen.
4. Tryk på PLAY ◀ for at starte afspilningen.
5. Lyden reguleres ved brug af knapperne VOLUME og DBB.
6. En kort afbrydelse opnås ved at trykke på PAUSE II. Når der trykkes en gang til på knappen, genoptages afspilningen.
7. Hurtig frem- eller tilbagespoling foretages ved at trykke på hhv. ◀◀ eller ▶▶.
8. Afspilningen standses ved at trykke på STOP • OPEN ■ ▲.
 - Når båndet er færdigspillet, udløses båndoptagerknapperne automatisk.
9. Sluk for apparatet ved at stille lydkildevælgeren på TAPE/POWER OFF (med båndoptagerknapperne udløst).

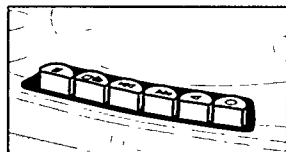

OPTAGELSE PÅ KASSETTEBÅND

Generelt om optagelse på kassettebånd

- Optagelse er tilladt forudsat ophavsret og andre tredjepartsrettigheder ikke krænkes.
- Denne båndoptager er ikke egnet til indspilning på CHROME (IEC type II) eller METAL (IEC type IV) kassettebånd. Til indspilning bruger en NORMAL kassette (IEC type I), hvor tapperne ikke er brækket af.
- Optageniveauet indstilles automatisk, og indstillingen af knapperne VOLUME og DBB har ingen virkning for den optagelse der er i gang.
- Der finder ingen optagelse sted de første 7 sekunder, mens indløbsbåndet passerer tonehovederne.
- Forhindring af utilsigtet sletning af en optagelse: Hold den kassetteside der skal beskyttes, foran dig og bræk venstre sikringstap af. Der kan ikke længere indspilles på den pågældende side af båndet.

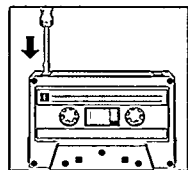

OPTAGELSE FRA RADIO

1. Stil lydkildevælgeren på RADIO.
2. Indstil på den ønskede station ved brug af TUNING knappen.
3. Tryk på STOP•OPEN ■▲ for at åbne kassetteholderen.
4. Læg en kassette i hvorpå der kan optages.
5. Tryk på RECORD ● for at starte optagelsen.
6. En kort afbrydelse opnås ved at trykke på PAUSE II. Optagelsen genoptages ved at trykke på knappen en gang til.
7. Optagelsen standses ved at trykke på STOP•OPEN ■▲.

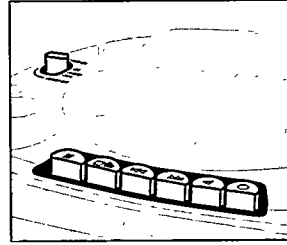

CD SYNCHRO - OPTAGELSE FRA CD-AFSPILLEREN

1. Stil lydkildevælgeren på CD.
2. Læg en CD i og indprogrammer evt. indslagsnumre.
3. Tryk på STOP•OPEN ■▲ for at åbne kassetteholderen.
4. Læg en kassette i hvorpå der kan optages.
5. Tryk på RECORD ● for at starte optagelsen.
 - Afspilningen af CD-programmet starter automatisk fra begyndelsen af programmet, og det er ikke nødvendigt at starte CD-afspilleren separat.
6. En kort afbrydelse opnås ved at trykke på PAUSE II. Optagelsen genoptages ved at trykke på knappen en gang til.
7. Optagelsen standses ved at trykke på STOP•OPEN ■▲.

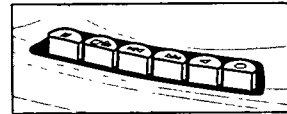

Valg og optagelse af et bestemt stykke i et indslag

1. Tryk på ◀◀ SEARCH eller SEARCH ▶▶ for at vælge stedet.
2. Sæt CD-afspilleren i PAUSE II-tilstand ved det valgte sted.
 - Optagelsen starter herfra når der trykkes på RECORD ●.

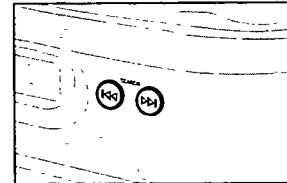

SIKKERHEDSFORANSTALTNINGER & VEDLIGEHOELDELSE AF ANLÆGGET

- Stil anlægget på en hård og plan flade, således at det ikke hælder.
- Hverken selve anlægget, CD'er, batterier eller kassetter bør udsættes for fugtighed, regn, sand eller direkte sollys. Undgå ligeledes at efterlade dem på steder hvor der kan blive meget varmt, f.eks. i nærheden af varmeapparater eller i biler parkeret i solen.
- Undgå at tildække anlægget. Forstærkeren udvikler varme, som skal kunne spredes uhindret. Derfor skal der sørges for tilstrækkelig ventilation uden om anlægget - der skal være en afstand på mindst 15 cm.
- De mekaniske dele af CD-afspilleren og båndoptageren har selvsmørende lejer og må ikke smøres.
- Et vaskeskind let fugtet med vand er tilstrækkeligt til rengøring af kabinettet.

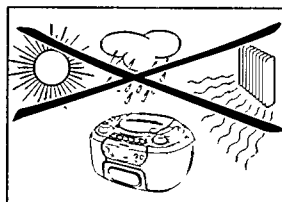

VEDLIGEHOELDELSE AF CD-AFSPILLEREN

- Undgå så vidt muligt at røre ved laserlinsen på CD-afspilleren.
- Hvis CD-afspilleren flyttes fra kolde til varme omgivelser, kan laserlinsen blive tildugget og apparatet vil måske ikke starte. Giv apparatet tid til at tilpasse sig omgivelserne.
- En CD tages ud af hylstret ved at trykke på midterspindelen, samtidig med at CD'en løftes. Hold altid på CD'en ved kanten og læg den tilbage i hylstret efter brugen, for at undgå at den bliver skrammet eller støvet.
- En CD renses ved at tørre den af med en blød, fnugfri klud i en lige linie fra midten ud mod kanten. Rensemiddel beskadiger CD'er og bør derfor ikke benyttes.
- Der må ikke skrives eller sættes klæbemærker på en CD.

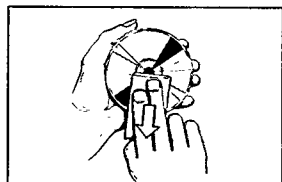

VEDLIGEHOELDELSE AF BÅNDOPTAGEREN

For at sikre at optagelses- og afspilningskvaliteten altid er god, bør delene mærket (A), (B) og (C) renses for hver 50 timers brug eller gennemsnitligt en gang om måneden. Brug en vatpind let fugtet med sprit eller en speciel rensesvæske.

- Tryk på PLAY ◀ og rens trykruller af gummi (C).
- Tryk derefter på PAUSE; og rens kapstanakslers (B) og hovederne (A).
- Når rensningen er færdig, tryk da på STOP • OPEN ■ ▲.

Hovederne (A) kan også renses ved at afspille en renskassette fuldstændigt én gang.

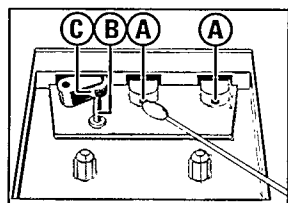

AFHJÆLPNING AF FEJL

Hvis der opstår en fejl, bør nedenstående punkter kontrolleres inden systemet bringes til eftersyn. Hvis problemet ikke kan løses ved at følge disse råd, søg da hjælp hos din forhandler eller servicecentret. **ADVARSEL:** Man bør under ingen omstændigheder forsøge selv at reparere systemet, da garantien derved bliver ugyldig.

PROBLEM	MULIG ÅRSAG	LØSNING
Apparatet reagerer ikke på nogen af knapperne	– Elektrostatisk udladning.	<ul style="list-style-type: none"> • Sluk for apparatet, tag netstikket ud og sæt det i kontakten igen nogle sekunder senere.
Displayet virker ikke ordentligt	– Elektrostatisk udladning.	<ul style="list-style-type: none"> • Sluk for anlægget, sluk på netkontakten og tænd igen efter nogle sekunder.
Ingen lyd	<ul style="list-style-type: none"> – Lyden er ikke justeret med VOLUME-knapperne. – Der er tilsluttet hovedtelefon. – Batterierne er opbrugt. – Batterierne er sat forkert i. – Netledningen er ikke tilsluttet rigtigt. 	<ul style="list-style-type: none"> • Justér lyden med VOLUME-knapperne. • Tag hovedtelefon-stikket ud. • Sæt nye batterier i. • Sæt batterierne rigtigt i. • Tilslut netledningen forsvarligt.
Dårlig lyd Kraftigt brum eller støj i radioen	– Batterierne er brugt op.	<ul style="list-style-type: none"> • Sæt nye batterier i.
Dårlig radiomodtagelse	– Systemet for tæt på tv, video eller computer.	<ul style="list-style-type: none"> • Gør afstanden større.
Dårlig radiomodtagelse	– Svagt radiosignal.	<ul style="list-style-type: none"> • FM: drej teleskopantennen så den giver den bedst mulige modtagelse. • AM (MW/LW): drej hele apparatet.
Dårlig lyd kvalitet fra kassettebånd	<ul style="list-style-type: none"> – Støv og snavs på hoveder, kapstanaksler eller trykruller. – Brug af uegnede kassettetyper (METAL eller CHROME). 	<ul style="list-style-type: none"> • Rens hovederne osv. Se under 'Vedligeholdelse'. • Brug kun NORMALE (IEC I) kassetter til indspilning.
Indspilning ikke mulig	– Kassetten sikringstap(pe) er måske brækket af.	<ul style="list-style-type: none"> • Anbring et stykke klæbestrimmel over åbningen hvor tappen mangler.
CD-afspilning fungerer ikke	<ul style="list-style-type: none"> – CD'en er meget skræmmet eller snavset. – Ingen CD isat. – CD'en vender den forkerte side opad. – Laserlinsen er tildugget. 	<ul style="list-style-type: none"> • Udskift eller rens CD'en (se under 'Vedligeholdelse'). • Læg en CD i. • Læg CD'en i med den påtrykte side opad. • Vent indtil linsen har tilpasset sig omgivelsestemperaturen. • Vælg numre eller slet programmet.
CD'en springer indslag over	<ul style="list-style-type: none"> – De har trykket på MODE, men ikke har valgt nogle numre under programmering. – CD'en er beskadiget eller snavset. – PROGRAM eller SHUFFLE-funktionen er aktiveret. 	<ul style="list-style-type: none"> • Udskift eller rens CD'en. • Annullér PROGRAM eller SHUFFLE-funktionen.

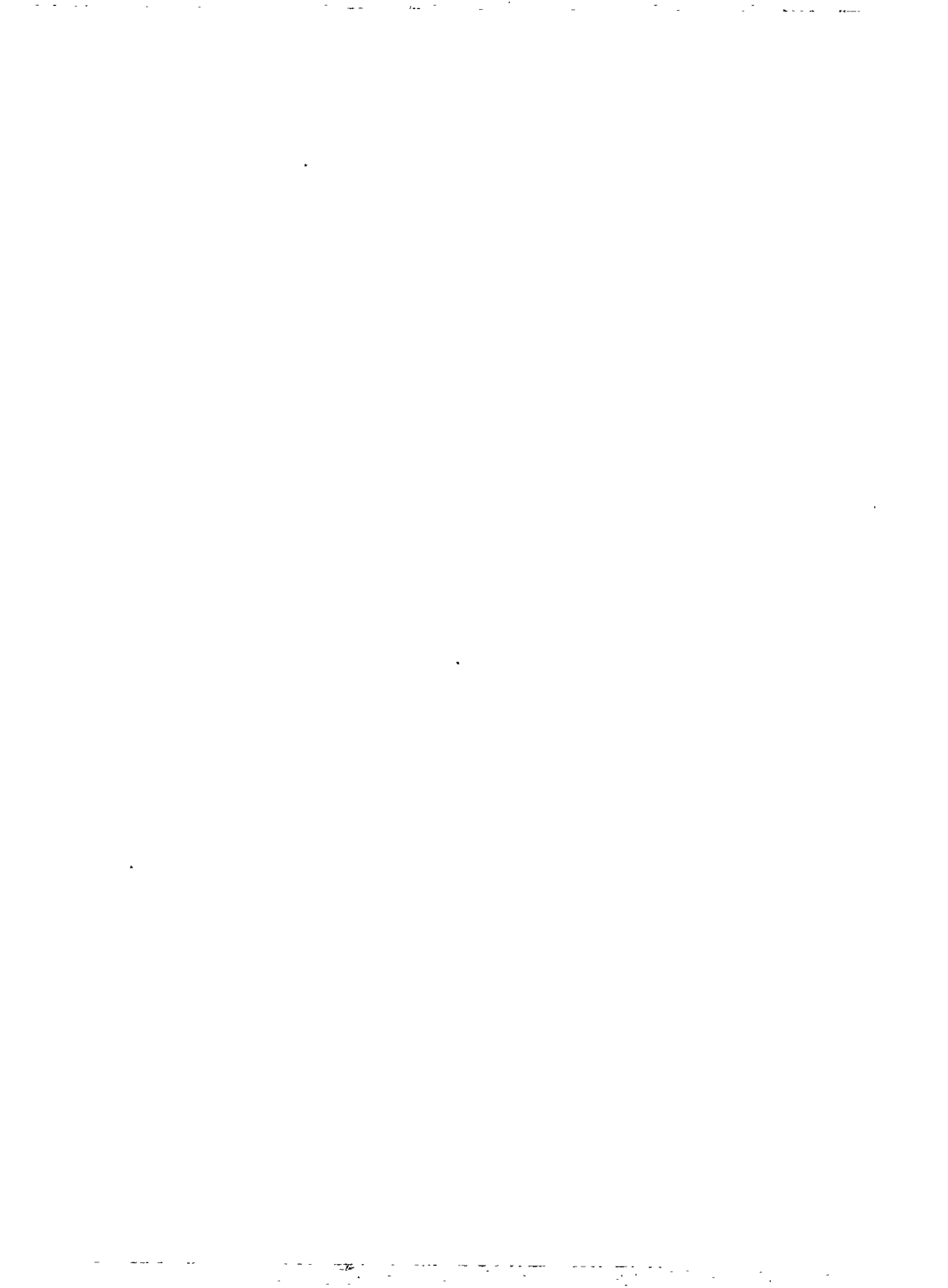

AZ 1110 - Family CD Radio Cassette Recorder

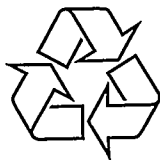

Meet PHILIPS at the internet:
<http://www.philips.com>



Printed in Hong Kong

CvB / TC text / 9804