

CD Radio Cassette Recorder



*Let's make things better.*



**PHILIPS**

## MAGYARORSZÁG

### Minőségstanúsítás

A garanciajegyben feltüntetett forgalombahozó vállalat a 2/1984. (III.10.) BKM-IpM együttes rendelet értelmében tanúsítja, hogy ezen készülék megfelel a műszaki adatokban megadott értékeknek.

### Figyelem!

A meghibásodott készüléket – beleértve a hálózati csatlakozót is – csak szakember (szerviz) javíthatja.

Ne tegye ki a készüléket esőnek vagy nedvesség hatásának!

### Garancia

A forgalombahozó vállalat a termékre 12 hónap garanciát vállal.

Névleges feszültség ..... 230 V

Elemes működéshez ..... R20 x 6

Névleges frekvencia ..... 50 Hz

### Teljesítmény

maximális ..... 35 W

névleges ..... 15 W

készenléti állapotban ..... 5 W

Érintésvédelmi osztály II.

Tömeg ..... 3,6 kg

### Befoglaló méretek

szélesség ..... 435 mm

magasság ..... 174 mm

mélység ..... 262 mm

### Rádiórész vételi tartomány

FM 1 (CCIR) ..... 65,81 - 74 MHz

FM 2 ..... 87,5 - 108 MHz

MW ..... 531 - 1607 kHz

### Erősítőrész

Kimeneti teljesítmény ..... 100 W PMPO  
2 x 4 W RMS

English ..... 4

English

Русский ..... 14

Русский

Polski ..... 24

Polski

Česky ..... 34

Česky

Slovensky ..... 44

Slovensky

Magyar ..... 54

Magyar

## SLOVAK REPUBLIC

Prístroj sa nesmie používať v mokrom a vlhkom prostredí! Chráňte pred striekajúcou a kvapkajúcou vodou!

## ČESKA REPUBLIKÁ

### Vystraha!

Tento přístroj pracuje s laserovým paprskem. Při nesprávné manipulaci s přístrojem (v rozporu s tímto návodem) může dojít k nebezpečnému ozáření. Proto přístroj za chodu neotevírejte ani nesnímejte jeho kryty. Jakoukoli opravu vždy svěřte specializovanému servisu.

### Nebezpečí!

Při sejmutí krytů a odjištění bezpečnostních spínačů hrozí nebezpečí neviditelného laserového záření!

### Chraňte se před přímým zásahem laserového paprsku.

### Záruka

Pokud byste z jakéhokoli důvodu přístroj demontovali, vždy nejdříve vytáhnete síťovou zástrčku.



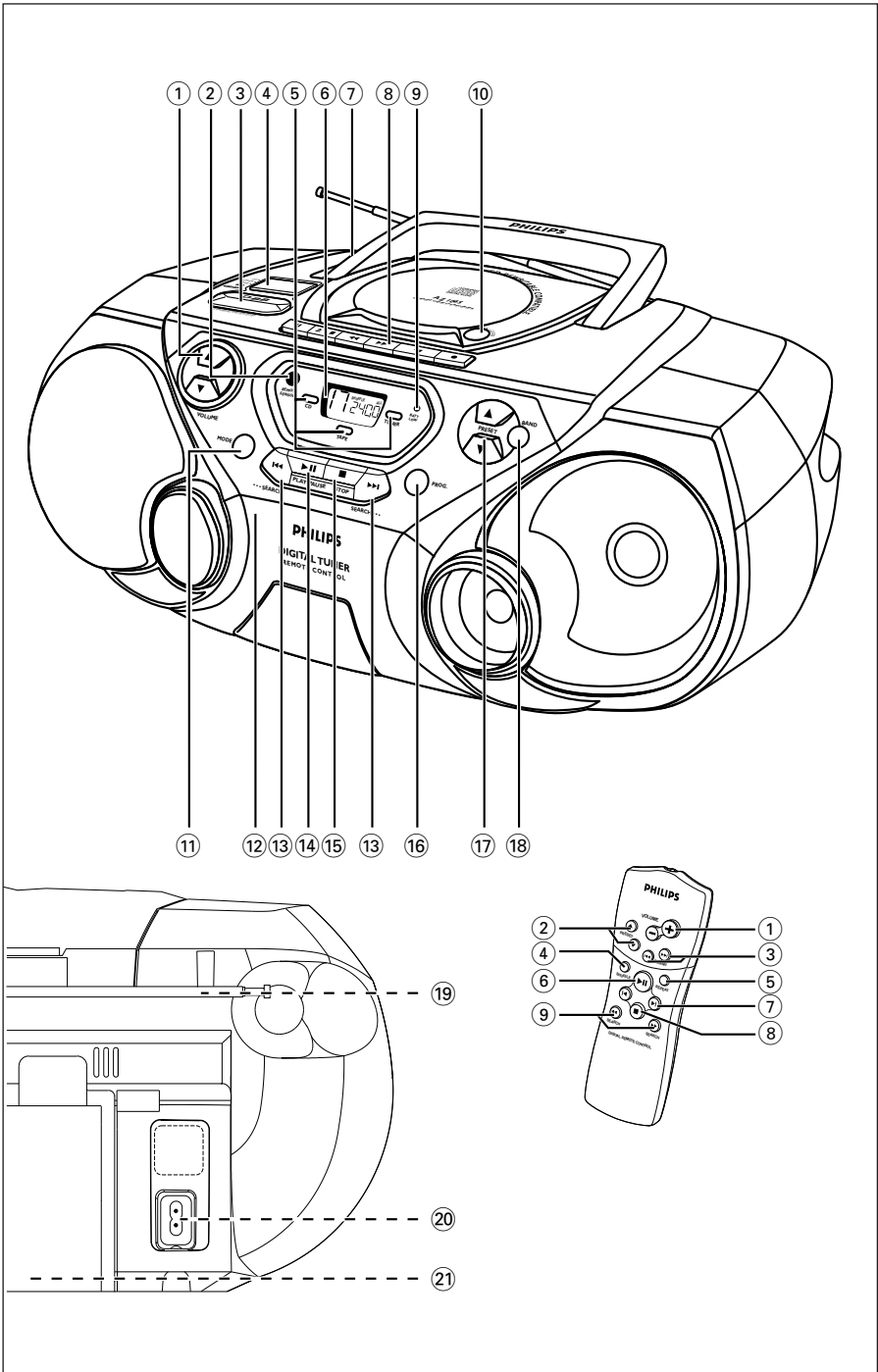

Přístroj chraňte před jakoukoli vlhkostí i před kapkami vody.



# КНОПКИ УПРАВЛЕНИЯ

## ВЕРХНЯЯ И ПЕРЕДНЯЯ ПАНЕЛИ

- ① **VOLUME** - регулирует уровень громкости
- ② **REMOTE SENSOR** - инфракрасный сенсор для дистанционного управления
- ③ **DBB (Dynamic Bass Boost)** - усиление басов
- ④ **Переключатель slider** - для выбора источника звука в режимах CD/TUNER/TAPE, а также для выключения устройства
- ⑤ **Индикаторы функций** - подсвечиваются, если используются соответствующие функции CD, кассетного магнитофона или радиоприемника
- ⑥ **Дисплей** - показывает статус устройства
- ⑦  - гнездо 3,5 мм для стереонаушников  
*Примечание: При подсоединении наушников колонки отключаются.*
- ⑧ **Кнопки МАГНИТОФОНА:**
  - PAUSE**  - прерывание записи или проигрывания
  - STOP•OPEN**   - остановка кассеты;  
- открытие кассетного отделения
  - SEARCH**  /  - для быстрой перемотки кассеты  
вперед/перемотки назад
  - PLAY**  - начало проигрывания
  - RECORD**  - начало записи
- ⑨ **BATT LOW** - для показа разряджения батарей
- ⑩ **OPEN•CLOSE** - открытие/закрытие крышки отделения CD
- ⑪ **MODE** - для выбора различных режимов проигрывания CD, например, повторение звуковых дорожек или **SHUFFLE**, проигрывание звуковых дорожек в случайной последовательности
- ⑫ **Кассетное отделение**
- ⑬ **SEARCH**  /  -  
Radio: - (вниз, вверх) настройка на радиостанцию;  
CD: - для поиска в направлении назад или вперед в пределах определенной звуковой дорожки;  
- переход на начало данной/предыдущей/последующей звуковой дорожки

- ⑭ **PLAY•PAUSE**  - начало/пауза проигрывания CD
- ⑮ **STOP**  - остановка проигрывания CD или стирание программы CD
- ⑯ **PROG** - Радиоприемник: рдля программирования радиостанций;  
CD: программирование звуковых дорожек и просмотр программы
- ⑰ **PRESET**  ,  (вверх, вниз) - выбор запрограммированной радиостанции
- ⑱ **BAND** - выбор диапазона волн

## ЗАДНЯЯ ПАНЕЛЬ

- ⑲ **Телескопическая антенна** - для улучшения приема диапазона FM
- ⑳ **AC MAINS** - гнездо для сетевого провода
- ㉑ **Отделение для батарей** - шесть батарей типа R-20, UM-1 или D-cells

## ДИСТАНЦИОННОЕ УПРАВЛЕНИЕ

- ① **VOLUME**  ,  - для регулировки уровня громкости
- ② **PRESET**  ,  (вверх, вниз) - сдля выбора запрограммированной радиостанции
- ③ **TUNING**  ,  (вниз, вверх) - для настройки на радиостанции
- ④ **SHUFFLE** - для проигрывания звуковых дорожек CD в случайнойпоследовательности
- ⑤ **REPEAT** - для повторения звуковой дорожки/программы CD/всего CD
- ⑥ **▶▶** - для начала проигрывания CD/для прерывания проигрывания CD
- ⑦  ,  - для перехода на начало данной/предыдущей/последующей звуковой дорожки
- ⑧ **STOP**  - для остановки проигрывания CD или стирания программы CD
- ⑨ **SEARCH**  ,  - для поиска в пределах данной звуковой дорожки/CD в направлении назад или вперед

## ВНИМАНИЕ

Использование кнопок или выполнение регулировок и операций, не описанных в данном руководстве, может привести к освобождению опасной радиации или другим опасностям.

По возможности пользуйтесь питанием от сети, если вы хотите продлить срок использования батарей. Перед тем, как вставить батареи, проверьте, отсоединен ли сетевой провод от устройства и настенной розетки.

## БАТАРЕИ (ПО ОПЦИИ)

1. Откройте отделение для батарей и вставьте шесть батарей типа **R-20**, **UM-1** или **D-cells**, (по возможности щелочные), соблюдая правильную полярность в соответствии с обозначениями символов «+» и «-», как показано внутри отделения для батарей.

### Датчик дистанционного управления

Откройте отделение для батарей и вставьте две батареи типа **AAA**, **R03** или **UM4** (по возможности щелочные).

2. Закройте крышку отделения для батарей, проверив, что батареи правильно и надежно установлены на место. Теперь устройство готово к работе.
  - Если горит надпись **BATT LOW** то это свидетельствует о том, что батареи начинают разряжаться.
    - Индикатор **BATT LOW** может погаснуть, если батареи слишком слабые.

*Неправильное использование батарей может привести к утечке электролита и повреждению отделения, или же к взрыву батарей.*

*Следовательно:*

- Не пользуйтесь одновременно батареями различных типов, как например, щелочными и цинково-карбонатными. Для устройства следует пользоваться батареями одинакового типа.
- При вставлении новых батарей не пытайтесь смешивать старые батареи с новыми.
- Удалите батареи, если вы не будете пользоваться устройством на протяжении длительного времени.

**Батареи содержат химические вещества, поэтому они должны выбрасываться соответствующим образом.**

### Использование сети

1. Проверьте, соответствует ли напряжение местной сети значению, **указанному на типовой таблице, находящейся на основании устройства**. Если это значение не соответствует указанному, проконсультируйтесь с вашим дилером или ремонтной мастерской.
2. Подсоедините сетевой кабель к настенной розетке; теперь устройство готово к использованию.
3. Для того, чтобы полностью отключить устройство от сети, отсоедините вилку от настенной розетки.

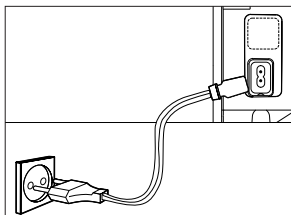
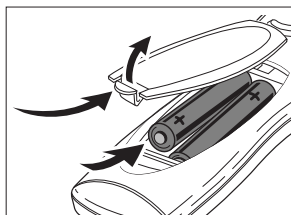
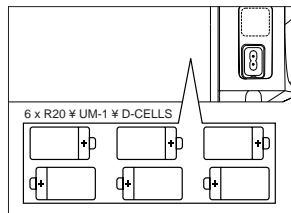

## Switching on and off

1. Установите переключатель **POWER slider** в нужное положение источника звука: **CD, TUNER** или **TAPE/off**.

→ Индикаторы (соответствующих) функций: **CD, TUNER** или **TAPE** подсвечиваются.

2. Для того, чтобы отключить устройство, установите переключатель **POWER slider** в положение **TAPE/off** при этом кнопки кассетного отделения должны быть отключены.

→ Индикаторы соответствующих функций: **CD, TUNER** или **TAPE** гаснут.

→ Запрограммированные станции радиоприемника сохраняются в памяти устройства.

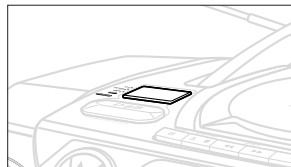

## Регулировка звука и громкости

1. Отрегулируйте звук с помощью кнопок **VOLUME ▲, ▼**. (или же нажмите кнопку + или - на датчике дистанционного управления).

→ На дисплее показывается индикация уровня громкости **VOL** и **VOL** цифра от 0 до 32.

2. Отрегулируйте ручку **DBB** для того, чтобы включить или выключить динамическое усиление басов.

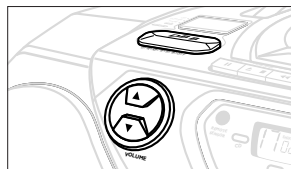

## Демонстрационный режим PHILIPS

1. Нажмите кнопку **CD STOP ■** на протяжении 5 секунд.

→ По истечении приблизительно 30 секунд по дисплею проходит надпись **PH..IL ..IPS**.

2. Для того, чтобы вернуться к данному дисплею, следует выполнить одну из следующих операций:

- нажмите любую кнопку на передней панели. Таким образом демонстрационный режим будет прерван на 30 секунд;
- нажмите кнопку **CD STOP ■** на протяжении 5 секунд. Перед отключением демонстрационного режима по дисплею один раз проходит надпись **PH..IL ..IPS**.

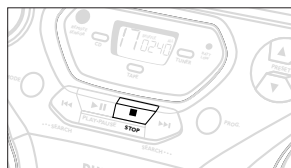

## ОБЩАЯ ИНФОРМАЦИЯ

### Общий уход

- Предохраняйте устройство, батареи, CD или кассеты от попадания влаги, дождя, песка или чрезвычайно высокой температуры, вызванной отопительным оборудованием или прямыми солнечными лучами.
- Для чистки устройства пользуйтесь мягкой, слегка увлажненной замшей. Не пользуйтесь никакими средствами для чистки, содержащими алкоголь, аммиак, бензол или абразивные вещества, т.к. они могут повредить корпус.



### Информация по безопасности

- Установите устройство на прочной и плоской поверхности, таким образом, чтобы система не качалась. Для того, чтобы предотвратить перегрев, убедитесь в том, что вокруг устройства оставлено достаточное пространство для вентиляции.
- Механические части устройства состоят из самосмазывающихся подшипников, смазывать их нельзя.

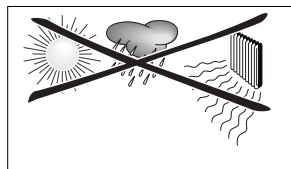

## НАСТРОЙКА НА РАДИОСТАНЦИИ

### 1. Выберите источник **TUNER**.

→ Индикаторы функций подсвечиваются. На дисплее кратковременно показывается **FM**, а затем – частота радиостанции.

2. Нажмите кнопку **BAND** один или несколько раз для того, чтобы выбрать нужный вам диапазон волн.

3. один или несколько раз для того, чтобы выбрать нужный вам диапазон волн **SEARCH** ◀◀ или ▶▶ (кнопку на **TUNING** ◀◀ или ▶▶ датчике дистанционного управления) и отпустите ее, когда частота на дисплее начнет изменяться.

→ Радио автоматически настраивается на станцию с достаточной силой сигнала. Во время автоматической настройки на дисплее показывается надпись *Search*.

→ Если сигнал радиостанции FM принимается в режиме стерео, то показывается надпись **STEREO**.

4. При необходимости повторите шаг 3 до тех пор, пока вы не найдете нужную станцию.

- Для того, чтобы настроиться на радиостанцию со слабым сигналом, нажмите кнопку **SEARCH** ◀◀ или ▶▶ кратковременно, несколько раз, до тех пор, пока не будет достигнут оптимальный прием.

### Для того, чтобы улучшить радиоприем

– Для диапазона **FM** вытяните телескопическую антенну. Наклоните и поверните антенну. Уменьшите длину антенны в том случае, если сигнал слишком сильный (слишком близко от транслятора)

– Для диапазона **MW/AM**, устройство снабжено встроенной антенной, следовательно, телескопическая антенна не нужна. Установите положение антенны посредством поворота всего устройства.

5. Для того, чтобы отключить устройство, установите переключатель **POWER slider** в положение **TAPE/off** при этом кнопки кассетного отделения должны быть отключены.

→ Индикаторы функций гаснут.

### Программирование радиостанций

Вы можете занести в память не более 30 радиостанций.

1. Настройтесь на нужную вам радиостанцию (см. **Настройка на радиостанции**).

2. Нажмите кнопку **PROG** для того, чтобы включить программирование.

– Дисплей: На дисплее мигает надпись **PROGRAM**.

3. Нажмите кнопку **PRESET** ▼ или ▲ один или несколько раз для того, чтобы задать номер радиостанции от 1 до 30.

4. Нажмите кнопку **PROG** еще раз для того, чтобы подтвердить установку.

– Дисплей: Надпись **PROGRAM** исчезает, и показывается номер программирования и частота запрограммированной станции.

5. Повторите четыре вышеуказанные шага для того, чтобы занести в память остальные станции.

– Вы можете переписать запрограммированную станцию путем занесения на ее место станции с другой частотой.

### Настройка на запрограммированные станции

Нажмите кнопку **PRESET** ▼ или ▲ до тех пор, пока на дисплее не будет показана нужная вам запрограммированная станция..

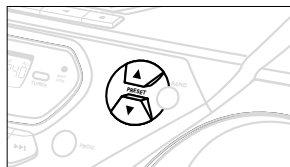
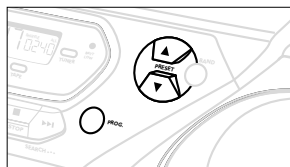
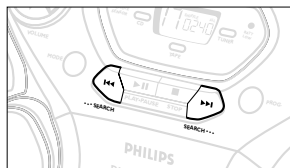

# ПРОИГРЫВАТЕЛЬ CD

## Проигрывание CD

### 1. Выберите источник CD.

→ На дисплее кратковременно появляется надпись **CD** и индикаторы функций подсвечиваются.

### 2. Нажмите кнопку **OPEN•CLOSE** для того, чтобы открыть крышку отделения CD.

→ Дисплей: Если вы открыли крышку отделения CD, то на дисплее появляется надпись **CD OPEN**.

### 3. Вставьте CD или CD-R(W) печатной стороной вверх и чтобы закрыть крышку отделения CD.

→ Исклей: Когда проигрыватель CD сканирует содержание CD, **CD** мигает. Затем показывается общее количество звуковых дорожек и время проигрывания.

### 4. Нажмите кнопку **PLAY•PAUSE** **▶||** (кнопку **▶||** на датчике дистанционного управления) для того, чтобы начать проигрывание.

→ Дисплей: Во время проигрывания CD на дисплее показывается номер данной звуковой дорожки и время, прошедшее с начала проигрывания.

### 5. Для того, чтобы прервать проигрывание, нажмите кнопку **PLAY•PAUSE** **▶||**. Для того, чтобы продолжить проигрывание, следует нажать кнопку **PLAY•PAUSE** **▶||** еще раз.

→ При паузе проигрывания дисплей застывает и мигает время, прошедшее с начала проигрывания.

### 6. Нажмите кнопку **STOP** **■** для того, чтобы закончить проигрывание CD.

### 7. Для того, чтобы отключить устройство, установите переключатель POWER в положение **TAPE/off** при этом кнопки кассетного отделения должны быть отключены.

→ Индикаторы функций гаснут.

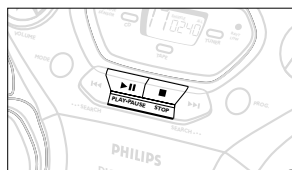
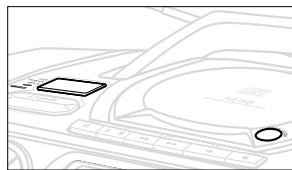

**Примечание:** – Проигрывание CD прекратится также и в следующих случаях:

- если вы откроете крышку отделения CD;
- если достигнут конец CD (за исключением того случая, если вы выбрали режим REPEAT или REPEAT ALL)
- если вы выберете другой источник звука: TAPE / TUNER.

## Выбор другой звуковой дорожки

• Нажмите кнопку **SEARCH** **◀◀** или **▶▶** несколько раз до тех пор, (или кнопку **◀** или **▶** на датчике дистанционного управления) пока номер желаемой звуковой дорожки не появится на дисплее.

• Если вы выбрали номер звуковой дорожки непосредственно после вставления CD или в положении PAUSE, то вы должны нажать кнопку **PLAY•PAUSE** **▶||** (кнопку **▶||** на датчике дистанционного управления) для того, чтобы начать проигрывание.

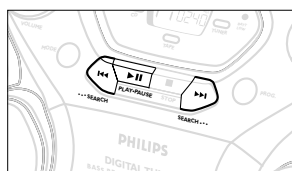

## Поиск пассажа в пределах звуковой дорожки

1. Нажмите кнопку **SEARCH** **◀◀** или **▶▶** (кнопку **▶||** на датчике дистанционного управления) и держите ее в нажатом состоянии.

→ CD проигрывается на большой скорости и с малой громкостью.

2. Если вы нашли нужный вам пассаж, отпустите кнопку **SEARCH** **◀◀** или **▶▶**.

– Нормальное проигрывание продолжается.

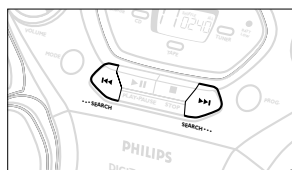

**Примечание:**

Во время проигрывания программы CD или в том случае, если включена функция SHUFFLE/REPEAT, поиск возможен только в пределах данной звуковой дорожки.



## Различные режимы проигрывания: SHUFFLE и REPEAT

Вы можете выбрать и изменить различные режимы проигрывания перед началом проигрывания или в ходе проигрывания. Режимы проигрывания могут также комбинироваться с режимом PROGRAM.

**SHUFFLE** - звуковые дорожки всего CD/программы проигрываются в случайной последовательности

**SHUFFLE** и **REPEAT ALL** - для того, чтобы постоянно повторять весь CD/программу в случайной последовательности

**REPEAT ALL** - для того, чтобы непрерывно повторить весь CD/программу

**REPEAT** - для непрерывного повторения данной звуковой дорожки

1. Для того, чтобы выбрать нужный вам режим проигрывания, нажмите кнопку **MODE** перед началом проигрывания или в ходе проигрывания до тех пор (или кнопку SHUFFLE или REPEAT на датчике дистанционного управления), пока на дисплее не появится нужная вам функция
2. Нажмите кнопку **PLAY•PAUSE** **▶||** для того, (или кнопку **▶||** на датчике дистанционного управления) чтобы начать проигрывание в положении STOP.
3. Для того, чтобы вернуться к нормальному проигрыванию, нажмите кнопку **MODE** (или чтобы вернуться к нормальному проигрыванию, нажмите кнопку SHUFFLE или REPEAT) до тех пор, пока с дисплея не исчезнут различные режимы SHUFFLE/ REPEAT.
  - Вы можете также нажать кнопку **STOP** **■** для того, чтобы отключить ваш режим проигрывания.

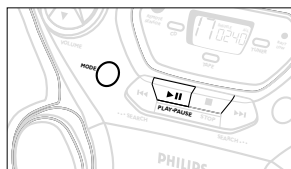

## Программирование номеров звуковых дорожек

Выполните программирование в положении STOP для того, чтобы выбрать и занести в память звуковые дорожки CD в желаемой последовательности. При желании любая звуковая дорожка может быть занесена в память более одного раза. В память может быть занесено не более 20 звуковых дорожек.

1. С помощью кнопки **SEARCH** **◀◀** или **▶▶**, (или кнопку **◀** или **▶** на датчике дистанционного управления) выберите нужную звуковую дорожку.
2. Нажмите кнопку **PROG**.
  - Дисплей: **PROGRAM** и номер выбранной звуковой дорожки. Кратковременно появляется **PR 09**.
  - Если вы попытаетесь выполнить программирование, не занеся предварительно номер звуковой дорожки, то на дисплее показывается надпись **NO SEL**.
3. Повторите шаги 1-2 для того, чтобы выбрать и занести в память все нужные вам звуковые дорожки.
  - Если вы попытаетесь запрограммировать более 20 звуковых дорожек, то на дисплее появляется надпись **FULL**.
4. Нажмите кнопку **PLAY•PAUSE** **▶||** для того, (кнопку **▶||** на датчике дистанционного управления) чтобы начать проигрывание по программе CD.

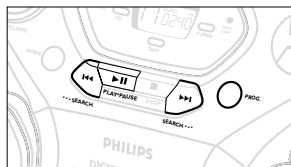

## Просмотр программы

и держите ее в нажатом состоянии до тех пор, пока на дисплее не будут показаны номера всех занесенных вами в память звуковых дорожек в выбранной последовательности.

## Стирание программы

Вы можете стереть программу следующим образом:

- путем нажатия кнопки **STOP** ■ один раз в положении STOP;
  - путем нажатия кнопки **STOP** ■ два раза во время проигрывания;
  - путем открытия крышки отделения CD;
  - путем переключения источника на TUNER/TAPE.
- На дисплее кратковременно появляется «**CD Prg 09**».

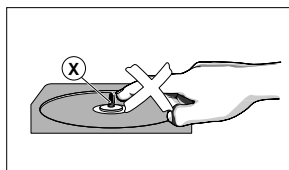

## Обращение с проигрывателем CD и дисками CD

- Линзы проигрывателя CD трогать запрещается!
- Если проигрыватель CD не может считывать диски CD соответствующим образом, перед тем, как обратиться в ремонтную мастерскую, почистите линзы с помощью имеющихся в продаже CD для чистки. Другие методы чистки могут повредить линзы.
- Внезапные изменения окружающей температуры могут привести к образованию конденсации и линзы вашего проигрывателя CD могут запотеть. В этом случае проигрывание CD невозможно. Не пытайтесь протереть линзы; оставьте устройство в теплом окружении до тех пор, пока влага не испарится.
- Крышка отделения CD всегда должна быть закрытой для того, чтобы на линзы не попадала пыль.
- Для того, чтобы извлечь CD из его футляра, при извлечении CD следует нажать на центральную ось. Всегда извлекайте CD закрыв и после использования складывайте CD в футляры во избежание образования царапин и скопления пыли.
- Чистить CD следует по прямой линии, в направлении от центра к краям, с помощью мягкой, неворсистой тряпки. Не пользуйтесь средствами для чистки, т.к. они могут повредить диск.
- Никогда не пишите на CD и не приклеивайте на него этикетки.

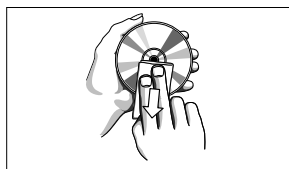

## ПРОИГРЫВАНИЕ КАССЕТЫ

### 1. Выберите источник **TAPE**.

→ Во время работы магнитофона на дисплее показывается надпись **TAPE**, индикаторы функций подсвечиваются.

2. Нажмите кнопку **STOP•OPEN** ■▲ для того, чтобы открыть кассетное отделение.

3. Вставьте кассету с записью и закройте кассетное отделение.

4. Нажмите кнопку **PLAY** ◀ для того, чтобы начать проигрывание.

5. Для прерывания проигрывания нажмите кнопку **PAUSE** II. Для продолжения проигрывания нажмите эту кнопку еще раз.

6. Посредством нажатия кнопок **SEARCH** ◀◀ или ▶▶, возможна быстрая перемотка кассеты в обоих направлениях

7. Для того, чтобы остановить кассету, следует нажать кнопку **STOP•OPEN** ■▲.

– В конце кассеты кнопки автоматически отпускаются и индикация **TAPE** гаснет, за исключением того случая, если была включена функция **PAUSE** II.

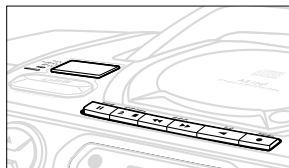

## ОБЩАЯ ИНФОРМАЦИЯ О ЗАПИСИ

- Запись разрешается только в том случае, если этим не нарушаются авторские или другие права третьей стороны.
- Данный магнитофон не может быть использован для записи на кассеты типа CHROME (IEC II) или METAL (IEC IV). Для записи на этом устройстве следует пользоваться кассетами типа NORMAL (IEC I), защитные ушки которых не сломаны.
- Наилучший уровень записи устанавливается автоматически. Изменение положения кнопок **VOLUME** и **DBB** не влияет на ходзаписи.
- В самом начале и конце кассеты на протяжении 7 секунд запись не выполняется, т.к. при этом через головки проходит ведущая лента.
- Для того, чтобы предотвратить кассету от случайного стирания, держите кассету защищаемой стороной к себе и удалите левое ушко. После этого запись на этой стороне невозможна. Для того, чтобы опять выполнить запись на этой стороне кассеты, следует заклеить ушко кассеты кусочком клейкой ленты.

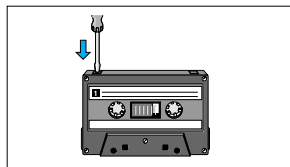

## ЗАПИСЬ С СИНХРОННЫМ НАЧАЛОМ ПРОИГРЫВАНИЯ CD

1. Выберите источник **CD**.
2. Вставьте CD и, при желании, запрограммируйте номера звуковых дорожек.
3. Нажмите кнопку **STOP•OPEN** **■▲** для того, чтобы открыть кассетное отделение.
4. Вставьте подходящую кассету и закройте кассетное отделение.
5. Нажмите кнопку **RECORD** **●** для того, чтобы начать запись.
  - Проигрывание программы CD начнется автоматически с начала программы. *Нет необходимости включать проигрыватель CD отдельно.*

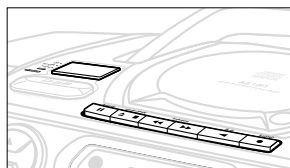

### Для того, чтобы выбрать и записать определенный пассаж

- Нажмите кнопку **SEARCH** **◀◀** или **▶▶**. Если вы нашли нужный вам пассаж, отпустите кнопку **SEARCH**.
  - Для того, чтобы прервать проигрывание CD, нажмите кнопку **PLAY/PAUSE** **▶||** (кнопку **▶||** на датчике дистанционного управления).
    - При нажатии кнопки **RECORD** **●** запись начнется точно в этой точке звуковой дорожки.
6. Для кратковременного прерывания во время записи нажмите кнопку **PAUSE** **||**. Для того, чтобы продолжить запись, нажмите кнопку **PAUSE** **||** еще раз.
  7. Для того, что остановить запись, следует нажать кнопку **STOP•OPEN** **■▲**.

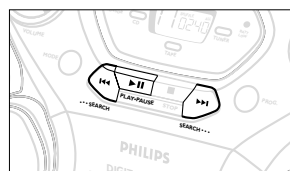

## Запись с радио

1. Настройтесь на желаемую радиостанцию (См. раздел **НА СТРОЙКАНА РАДИОСТАНЦИИ**).
2. Нажмите кнопку **STOP•OPEN** **■▲** для того, чтобы открыть кассетное отделение.
3. Вставьте подходящую кассету и закройте кассетное отделение.
4. Нажмите кнопку **RECORD** **●** для того, чтобы начать запись.
5. Для кратковременной остановки нажмите кнопку **PAUSE II**. Для того, чтобы продолжить запись, нажмите кнопку **PAUSE II** еще раз.
6. Для того, что остановить запись, следует нажать кнопку **STOP•OPEN** **■▲**.

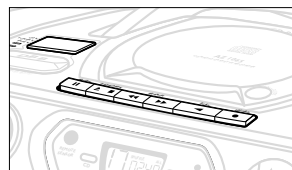

## Уход за магнитофоном

Для обеспечения соответствующего качества записи и проигрывания магнитофона следует чистить обозначенные части (A), (B) и (C) показанные на нижеприведенном рисунке, примерно через каждые 50 часов работы, или в среднем один раз в месяц. Пользуйтесь хлопковым тампоном, слегка смоченным в спиртоле или в специальной жидкости для чистки головок.

1. Откройте кассетное отделение путем нажатия кнопки **STOP•OPEN** **■▲**.
2. Нажмите кнопку **PLAY** **◀ 1** и почистите резиновые прижимные ролики (C).
3. Нажмите кнопку **PAUSE II** и почистите магнитные головки (A) and (B), а также оси (C).
4. После чистки нажмите кнопку **STOP•OPEN** **■▲**.

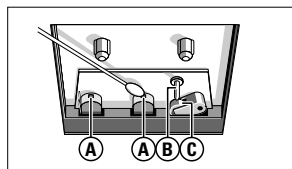

*Примечание: Головки можно почистить также и путем одноразового проигрывания кассеты для чистки.*

## Информация по охране окружающей среды

Упаковка не содержит излишних упаковочных материалов. Мы сделали все возможное для того, чтобы упаковка могла быть легко разделена на три типа однородных материалов: картон (коробка), расширяющийся полистирол (буфер) и полиэтилен (мешки, защитная пена).

**Ваше устройство изготовлено из материалов, которые могут быть вторично использованы при условии, что разборка выполняется специализированным предприятием. Просим вас соблюдать постановления местных властей относительно выброса упаковочных материалов, разрядившихся батарей и вышедшего из употребления оборудования.**

# УСТРАНЕНИЕ НЕИСПРАВНОСТЕЙ

В случае неисправности перед тем, как обратиться в ремонтную мастерскую, проверьте приведенные ниже советы. Если вам не удалось устранить неисправность, проконсультируйтесь с вашим дилером или ремонтной мастерской.

**ПРЕДУПРЕЖДЕНИЕ:** *Не открывайте устройство, т.к. возможен удар током. Ни в коем случае не пытайтесь отремонтировать устройство самостоятельно, т.к. это лишит вас гарантии.*

## ПРОБЛЕМА

- ВОЗМОЖНАЯ
- REMEDY

## Нет звука/энергии

- Кнопка VOLUME не отрегулирована.
- Отрегулируйте VOLUME.
- Подсоединены наушники.
- Отсоедините наушники.
- Сетевой провод подсоединен ненадежно.
- Подсоедините сетевой провод соответствующим образом.
- Батареи разрядились/батареи вставлены неправильно.
- Вставьте (свежие) батарей правильно.

## Сильное гудение или шум при радиоприеме

- Электрическая интерференция: устройство находится слишком близко к телевизору, видеомагнитофону или компьютеру.
- Увеличьте расстояние.

## Плохое качество радиоприема

- Слабый радиосигнал.
- FM: Установите положение телескопической антенны FM для оптимального приема.
- MW (AM) к LW: Поверните устройство для достижения оптимального приема.

## Надпись $no d 15C$ или $CD Err$ на дисплее

- CD не вставлен.
- Вставьте CD.
- CD сильно поцарапан или загрязнен.
- Замените/почистите CD, см. Уход.
- Лазерные линзы запотели.
- Подождите, пока влага с линз испарится.

## Надпись $no d 15C$ на дисплее

- На CD-R(W) нет записи или диск не завершен.
- Пользуйтесь завершенным CD-R(W).
- CD сильно поцарапан или загрязнен.
- Замените/почистите CD, см. Уход.

## CD перепрыгивает через звуковые дорожки

- CD поврежден или загрязнен.
- Замените или почистите CD.
- Включены функции SHUFFLE или PROGRAM.
- Выключите функцию SHUFFLE/PROGRAM.

## Плохое качество звука кассеты

- Пыль и грязь на головках и т.д.
- Почистите детали магнитофона и т.д., см. Уход.
- Использование кассет несоответствующего типа (METAL или CHROME).
- Для записи пользуйтесь исключительно кассетами NORMAL (IEC I).

## Запись не выполняется

- Ушки кассеты могут быть сломаны.
- Заклейте ушко кусочком клейкой ленты.

## Датчик дистанционного управления работает неудовлетворительно

- Батареи разрядились.
- Вставьте свежие батареи.
- Батареи вставлены неправильно.
- Вставьте батареи правильно.
- Слишком большое расстояние /большой угол по отношению к устройству.
- Уменьшите расстояние/угол.

**Данное устройство соответствует требованиям по радиointерференции, действительным в Европейском Сообществе.  
Типовая таблица находится на основании устройства.**