

CD Radio Cassette Recorder

AZ 1060



Let's make things better.



PHILIPS

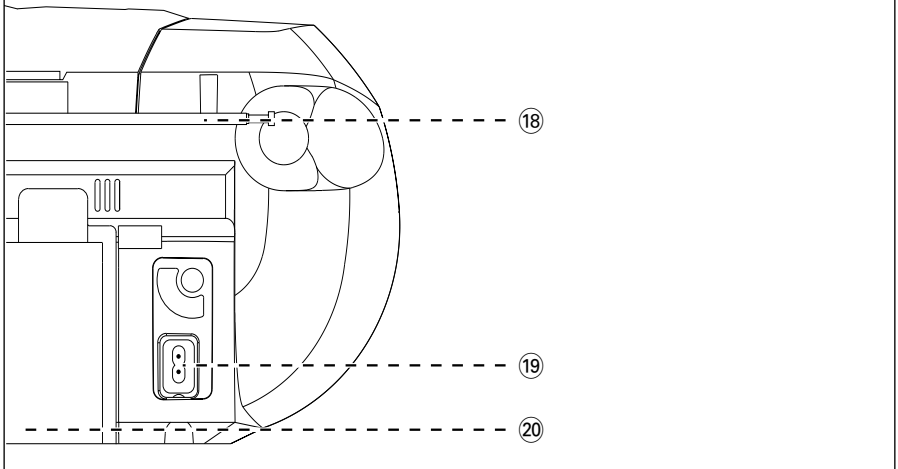
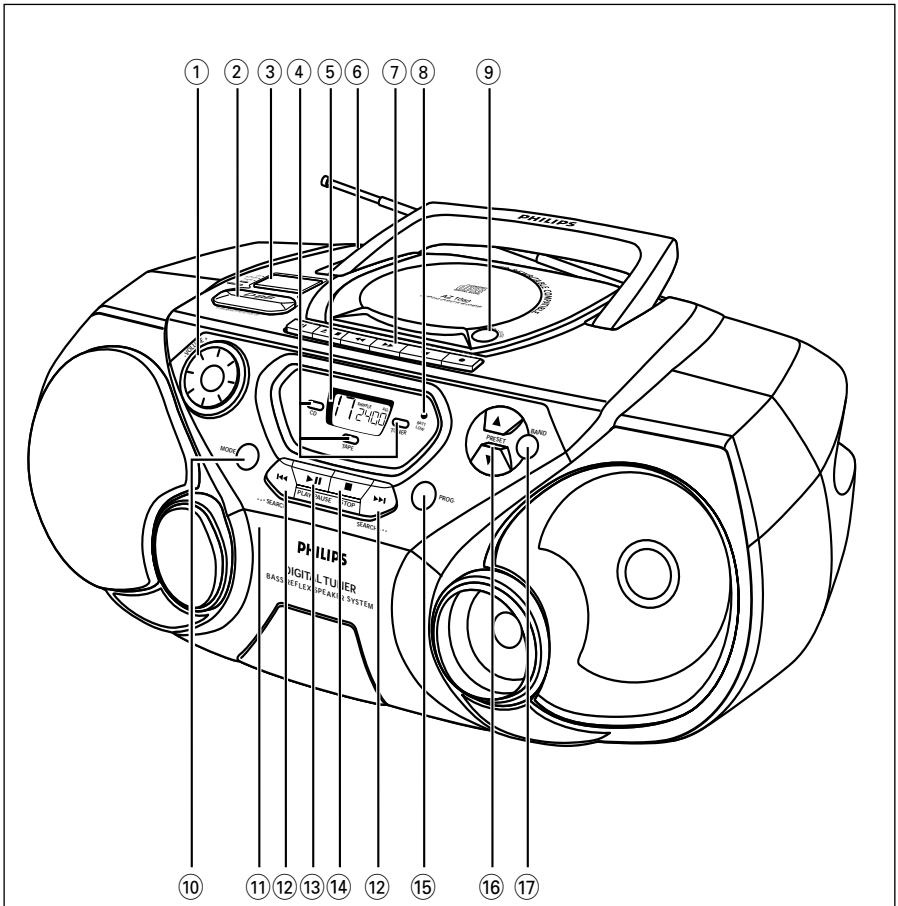

KEZELŐGOMBOK

FEDŐ- ÉS ELŐLAP

- ① **VOLUME** - a hangerő beállítása
- ② **DBB** (Dynamic Bass Boost) - a mély hangok kiemelése
- ③ **POWER csúszka** - a CD/ TUNER/ TAPE/OFF hangforrás egyikének kiválasztása és a készülék kikapcsolása
- ④ **A funkciók visszajelzői** - a CD-lejátszó, magnetofon vagy rádió megfelelő funkciójának a használata esetén világítanak
- ⑤ **Kijelző** - a készülék állapotának a kijelzéséhez
- ⑥ **3,5** - 3,5 mm-es fejhallgató-csatlakozó

Megjegyzés: Ha fejhallgatót csatlakoztat, a hangszórók kikapcsolnak.

- ⑦ **A MAGNETOFON kezelőgombjai:**
PAUSE II - a felvétel vagy lejátszás megszakítása

STOP•OPEN ■▲

- a szalag megállítása;
- a kazettatartó kinyitása

SEARCH ◀◀ / ▶▶ - a szalag gyors előre-/visszacsvélése

PLAY ◀ - a lejátszás elindítása

RECORD ● - a felvétel elindítása

- ⑧ **BATT LOW** - azt jelzi, hogy az elemek kezdenek kimerülni
- ⑨ **OPEN•CLOSE** - a CD-tartó kinyitása/ bezárása
- ⑩ **MODE** - a CD lejátszási módjának kiválasztása, például egy szám ismételt lejátszása vagy **SHUFFLE**, véletlen sorrendben történő lejátszás

- ⑪ **Kazettatartó**

- ⑫ **SEARCH ◀◀ / ▶▶** -

Radio: - (lefelé, felfelé) hangolás egy rádióadóra;

CD: - keresés visszafelé vagy előre egy számon belül;
- ugrás az aktuális/előző/következő szám elejére

- ⑬ **PLAY•PAUSE ▶▶ II** -

a CD lejátszásának elindítása/megszakítása

- ⑭ **STOP ■** - a CD lejátszásának megállítása és a CD-program törlése

- ⑮ **PROG** -

Radio: rádióadók beprogramozása;

CD: számok beprogramozása és a program átnézése

- ⑯ **PRESET ▲, ▼** (felfelé, lefelé) -

egy beprogramozott rádióadó kiválasztása

- ⑰ **BAND** - a hullámsáv kiválasztása

HÁTLAG

- ⑱ **Teleszkópantenna** - az FM adás vételének javításához

- ⑲ **AC MAINS** - a hálózati kábel csatlakozója

- ⑳ **Elemtartó** - 6 x R-20, UM-1 vagy D-cells

FIGYELEM

Ha nem az ezen kézikönyvben ismertetett módon használja a szabályzókat, végzi el a beállításokat, vagy más eljárásokat alkalmaz, akkor veszélyes sugárzás érheti, vagy más, bizonytalan kimenetelű esemény történhet.

Amikor csak lehet, a hálózatról üzemeltesse a készüléket, hogy hosszabb legyen az elemek élettartama. Mielőtt betenné az elemeket, ellenőrizze, hogy a hálózati kábel ki van-e húzva a készülékből és a fali dugaljából is.

ELEMEK (NEM TARTOZÉK)

1. Nyissa ki az elemtartót és polaritáshelyesen, az elemtartóban lévő „+” és „-” jelzésnek megfelelően helyezzen be hat darab **R-20**, **UM-1** vagy **D-cells** típusú elemet (lehetőleg tartósat).
 2. Ellenőrizze, hogy az elemek megfelelően vannak-e a helyükön, majd tegye vissza az elemtartó fedelét. Most a készülék már használatra kész.
- Ha a **BATT LOW** visszajelző világít, akkor az elemek kezdenek kimerülni.
- A **BATT LOW** visszajelző nem világít tovább, ha az elemek már túl gyengék.

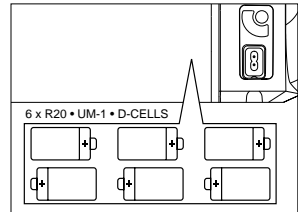

Ha nem megfelelően kezeli az elemeket, az elektrolit kifolyhat, ami korrodálhatja az elemtartót, vagy akár fel is robbanhatnak az elemek. Ezért:

- Soha ne használjon különböző típusú elemeket: azaz tartósat és cinkkarbonátot. A készülékbe mindig azonos típusú elemeket tegyen.
- Ha elemet kell cserélni, soha ne használjon egyszerre új és használt elemeket.
- Vegye ki az elemeket, ha hosszabb ideig nem szándékozik használni a készüléket.

Az elemek vegyi anyagokat tartalmaznak, ezért a megfelelő hulladékgyűjtőbe kell azokat helyezni.

Hálózati feszültség

1. Ellenőrizze, hogy **a készülék alján lévő adattáblán jelzett feszültségérték** megfelel-e a helyi hálózati feszültség értékének. Ha nem, akkor forduljon a forgalmazóhoz vagy a szervizhez.
2. Ha a készülékén van feszültségválasztó, akkor állítsa ezt a helyi hálózati feszültség értékére.
3. A hálózati kábelt csatlakoztassa a fali dugaljba, ekkor a készülék használatra kész.
4. Ha teljesen feszültségmentesíteni akarja a készüléket, húzza ki a hálózati csatlakozót a fali dugaljból.

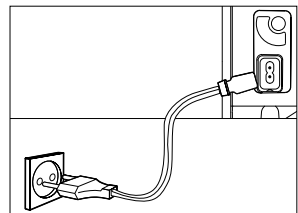

Be- és kikapcsolás

1. A POWER csúszkát állítsa a kívánt hangforrásra: **CD, TUNER** vagy **TAPE/OFF**.
→ A megfelelő funkció visszajelzője: **CD, TUNER** vagy **TAPE** világít.
2. Ha ki akarja kapcsolni a készüléket, állítsa a POWER csúszkát **TAPE/OFF** állásba olyankor, amikor a magnetofon kezelőgombjainak egyike sincs benyomva.
→ A megfelelő funkció visszajelzője: **CD, TUNER** vagy **TAPE** nem világít tovább.
→ A beprogramozott rádióadók megmaradnak a készülék memóriájában.

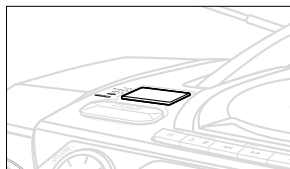
**A hangerő és hangszín beállítása**

1. A **VOLUME** gomb elforgatásával állítsa be a hangerőt.
2. A **DBB** szabályzó segítségével kapcsolhatja be vagy ki a mély hangok kiemelését.

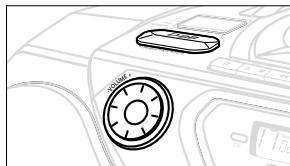
**PHILIPS bemutató mód**

1. Tartsa lenyomva a CD **STOP** ■ gombot 5 másodpercig.
→ Körülbelül 30 másodperc múlva a **PH..IL ..IPS** felirat gördül át a kijelzőn.
2. Ha vissza akar térni az aktuális információk megjelenítéséhez, akkor vagy:
 - nyomja meg az előlapon lévő bármelyik funkációs gombot. Így 30 másodpercre megszakítja a bemutató módot; vagy
 - tartsa lenyomva a **STOP** ■ gombot 5 másodpercig. A **PH..IL ..IPS** felirat még egyszer átgördül a kijelzőn, mielőtt a bemutató mód befejeződné.

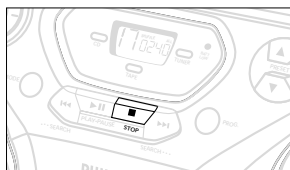
**ÁLTALÁNOS TUDNIVALÓK****Általános karbantartás**

- Óvja a készüléket, elemeket, CD-ket és kazettákat a nedvességtől, csapadéktól, homoktól és az olyan túlzott hőhatástól, mely fűtőtest közelében vagy közvetlen napsütésen lehet.
- A készüléket puha, enyhén megnedvesített szarvasbőrrel lehet tisztítani. Ne használjon alkoholt, ammóniát, benzint vagy súrolóanyagot tartalmazó tisztítószeret, mert ezek károsíthatják a készülék házát.

**A biztonságra vonatkozó tudnivalók**

- A készüléket szilárd, sima felületre helyezze, ahol nem borulhat fel. A túlmelegedést elkerülendő mindig hagyjon kellő szabad helyet a készülék körül, hogy szellőzhessen.
- A készülék mechanikus alkatrészeinek sűrűlódási felületei önkénő, ezért az olajozásuk és kenésük tilos.

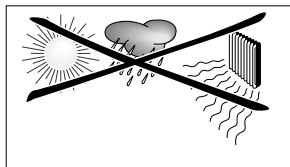

HANGOLÁS EGY RÁDIÓADÓRA

1. Válassza ki a **TUNER** hangforrást.

→ A megfelelő funkció visszajelzője világít. A kijelzőn rövid időre megjelenik a **TU** jelzés, majd a rádióadó frekvenciája látszik.

2. A **BAND** gomb egyszeri vagy többszöri megnyomásával válassza ki a hullámsávot.

3. Tartsa lenyomva a **SEARCH** **◀◀** vagy **▶▶** gombot mindaddig, míg a frekvencia értéke el nem kezd futni a kijelzőn.

→ A rádió automatikusan ráhangol egy kellő térerővel sugárzó rádióadóra. Az automatikus hangolás alatt a kijelzőn a **SR CH** jelzés látszik.

→ Ha FM sztereo adást vesz a készülék, a **STEREO** felirat látszik.

4. A **3.** lépést ismételve mindaddig, míg meg nem találja a keresett rádióadót.

- Ha gyenge rádióadóra hangol, akkor addig nyomja meg ismételten, röviden a **SEARCH** **◀◀** vagy **▶▶** gombot, míg a vétel nem lesz megfelelő.

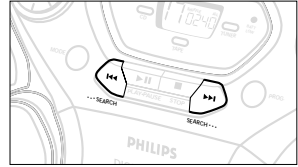

A rádióadás vételének javítása

– Ha az **FM** sávot választotta, húzza ki a teleszkóppantennát. Döntse meg és forgassa el az antennát. Csökkentse a hosszát, ha a jel túl erős (nagyon közel van egy átjátszóállomás).

– Az **MW/AM/LW** sáv esetében nincs szükség a teleszkóppantennára, mert ehhez be van építve a készülékbe antenna. A készülék elforgatásával állítsa megfelelő irányba az antennát.

5. Ha ki akarja kapcsolni a készüléket, állítsa a POWER csúszkát **TAPE/OFF** állásba olyankor, amikor a magnetofon kezelőgombjainak egyike sincs benyomva.

→ A megfelelő funkció visszajelzője nem világít tovább.

Rádióadók beprogramozása

Összesen 30 rádióadót tárolhat a memóriában.

1. Hangoljon a kívánt rádióadóra (lásd **Hangolás egy rádióadóra**).

2. A **PROG** gomb megnyomásával térjen át programozási módba.

– Kijelzés: A **PROGRAM** felirat villog.

3. A **PRESET** **▼** vagy **▲** gombbal válasszon ki egy számot 1 és 30 között, ez lesz az adó programszáma.

4. A választás jóváhagyásához nyomja meg ismét a **PROG** gombot.
– Kijelzés: A **PROGRAM** felirat nem világít tovább, a programszám és az adó frekvenciája jelenik meg.

5. Az előző négy lépést megismételve programozzon be további rádióadókat.

– Egy beprogramozott rádióadót úgy törölhet, hogy a helyére más frekvenciaértéket programoz be.

Hangolás egy beprogramozott rádióadóra

Addig nyomja meg ismételten a **PRESET** **▼** vagy **▲** gombot, míg a keresett programszám meg nem jelenik a kijelzőn.

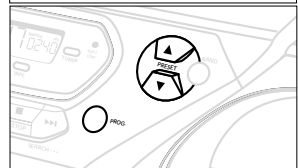
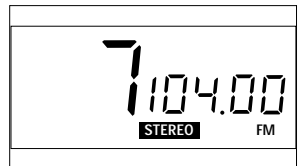

CD-LEJÁTSZÓ

CD lejátszása

1. Válassza ki a **CD** hangforrást.

→ Rövid ideig látszik a  felirat és a megfelelő funkció visszajelzője világít.

2. Az **OPEN•CLOSE** gomb megnyomásával nyissa ki a lemeztartót.



→ Kijelzés:  **OPEN** amikor kinyitja a CD-tartót.

3. Helyezzen be egy CD-t vagy CD-R(W)-t úgy, hogy a nyomtatott oldala legyen felül, és zárja be a lemeztartót.

→ Kijelzés: A  felirat villog, amíg a CD-lejátszó megvizsgálja a CD tartalmát. Utána az, hogy hány szám van a lemezen és a lejátszásukhoz szükséges idő.

4. A **PLAY•PAUSE**  gomb megnyomásával indítsa el a lejátszást.

→ Kijelzés: A CD lejátszása alatt az aktuális műsorszám sorszáma és a lejátszása során eltelt idő.

5. Ha meg akarja szakítani a lejátszást, nyomja meg a **PLAY•PAUSE**  gombot. Ha folytatni kívánja a lejátszást, nyomja meg ismét **PLAY•PAUSE**  gombot.

→ A lejátszás szüneteltetése alatt a kijelző kimeredveik és a lejátszás során eltelt idő villog.

6. Ha be akarja fejezni a CD lejátszását, nyomja meg a **STOP**  gombot.



7. Ha ki akarja kapcsolni a készüléket, állítsa a POWER csúszkát **TAPE/OFF** állásba olyankor, amikor a magnetofon kezelőgombjainak egyike sincs benyomva.

→ A megfelelő funkció visszajelzője nem világít tovább.

Megjegyzés: A CD lejátszása akkor is befejeződik, ha:

- kinyitja a CD-tartót;
- a CD a végére ért (hacsak nem a REPEAT vagy REPEAT ALL funkciót választotta);
- másik hangforrást választ: TAPE/TUNER.

Másik szám kiválasztása



• Nyomja meg a **SEARCH**  vagy  gombot egyszer vagy ismételten mindaddig, míg a keresett szám sorszáma meg nem jelenik a kijelzőn.

• Ha közvetlenül a CD behelyezése után vagy PAUSE állásban választja ki a számot, akkor a **PLAY•PAUSE**  gomb megnyomásával indítsa el a lejátszást.

Dallamrész megkeresése egy számon belül

1. Tartsa lenyomva a **SEARCH**  vagy  gombot.

→ A készülék a CD-t nagyobb sebességgel, halkabban játssza le.

2. Ha megtalálta a keresett dallamrészét, engedje el a **SEARCH**  vagy  gombot.

– A lejátszás a szokásos módon folytatódik.

Megjegyzés:

CD-program lejátszása közben és olyankor, amikor a SHUFFLE/REPEAT funkció be van kapcsolva, csak az aktuális számon belül lehet keresni.

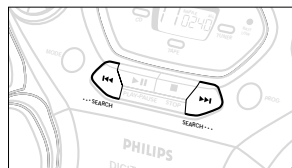
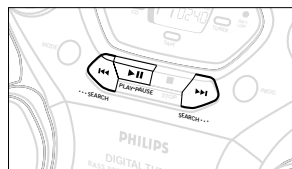
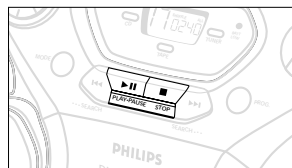
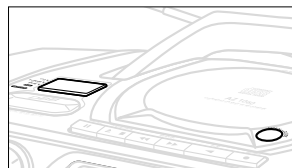

Különbéle lejátszási módok: SHUFFLE és REPEAT

A lejátszás megkezdése előtt vagy aközben kiválaszthat különböző lejátszási módokat és áttérhet egyikről a másikra. A lejátszási módok a PROGRAM funkcióval is kombinálhatók.

SHUFFLE - a teljes CD/a program összes számának lejátszása véletlen sorrendben

SHUFFLE és REPEAT ALL - a teljes CD/a program folyamatos, ismételt lejátszása véletlen sorrendben

REPEAT ALL - a teljes CD/a program folyamatos, ismételt lejátszása

REPEAT - az aktuális szám folyamatos, ismételt lejátszása

1. A kívánt lejátszási mód kiválasztásához addig nyomja meg ismételten a **MODE** gombot a lejátszás megkezdése előtt vagy aközben, míg annak jelzése meg nem jelenik a kijelzőn.
 2. Ha STOP állásban van, akkor a **PLAY•PAUSE ►||** gomb megnyomásával indítsa el a lejátszást.
 3. Ha vissza kíván térni a szokásos módon történő lejátszáshoz, addig nyomja meg ismételten a **MODE** gombot, míg a különféle SHUFFLE/REPEAT módok jelzése el nem tűnik a kijelzőről.
- A kiválasztott lejátszási mód a **STOP ■** gomb megnyomásával is törölhető.

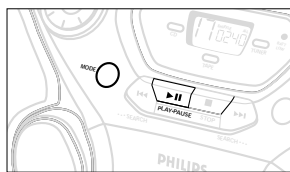

Számok beprogramozása

STOP állásban válassza ki és programozza be a CD számait tetszőleges sorrendben. Bármelyik számot tárolhatja többször is. A memóriában összesen 20 szám tárolható.

1. A **SEARCH ◀◀** vagy **▶▶** gomb segítségével válassza ki a műsorszám sorszámát.
2. Nyomja meg a **PROG** gombot.
→ Kijelzés: A **PROGRAM** felirat, a műsorszám sorszáma, valamint a **PR OG** felirat is látszik rövid ideig.
- Ha olyankor próbál programozni, amikor nincs kiválasztva szám, a **SEL** jelzés látszik a kijelzőn.
3. Az **1–2.** lépések ismétlésével válasszon ki és tároljon további számokat a programban.
→ A **FULL** jelzés látszik a kijelzőn, ha több, mint 20 számot próbálna tárolni.
4. Ha le akarja játszani az összeállított CD-programot, nyomja meg a **PLAY•PAUSE ►||** gombot.

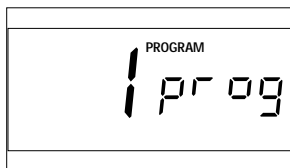
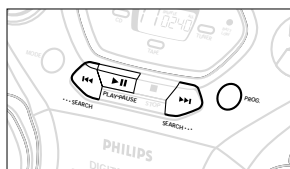

A program átnézése

STOP állásban vagy lejátszás közben lenyomva tartva a **PROG** gombot a kijelzőn sorban megjelenik az összes beprogramozott szám.

A program törlése

A következőképpen törölheti programot:

- megnyomja a **STOP ■** gombot STOP állásban egyszer, vagy lejátszás közben kétszer.
- kinyitja a CD-tartót;
- átkapcsol a TUNER/TAPE hangforrásra.
- A kijelzőn rövid időre megjelenik a „  ” felirat;

A CD-lejátszó és a CD-k kezelése

- A CD-lejátszó lencséjéhez *soha nem szabad hozzányúlni!*
- Ha a CD-lejátszó nem olvassa jól a CD-eket, a kereskedelmi forgalomban kapható tisztító CD-vel tisztítsa meg a lencsét, mielőtt javíttatni venné a készüléket. Más tisztítási módszerrel ne próbálkozzon, mert tönkretelheti a lencsét.
- Ha hirtelen kerül a készülék hideg helyről megrege, akkor páralecsapódás keletkezhet és a CD-lejátszó lencséje bepárasodhat. Ilyenkor nem lehet CD-t lejátszani. Ne próbálja ilyenkor megtisztítani a lencsét, hanem hagyja a készüléket meleg helyen, hogy a nedvesség elpárologjon.
- A CD-tartót mindig tartsa bezárva, hogy a lencse ne porosodjon.
- A CD-t úgy tudja könnyen kivenni a dobozából, hogy benyomja a középső rögzítőket és közben emeli felfelé a CD-t. A CD-t mindig a szélénél fogja meg, és használat után helyezze vissza a CD-t a dobozába, hogy ne karcolódjon és ne porosodjon.
- A CD-t úgy tisztítsa, hogy középtől egyenes vonalban kifelé haladva áttörli egy puha, szőszmentes ruhával. Ne használjon tisztítószeret, mert az károsíthatja a lemezt.
- *Soha ne írjon a CD-re és ne ragasszon rá címkét.*

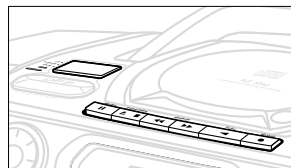
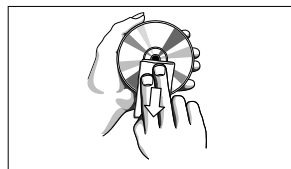
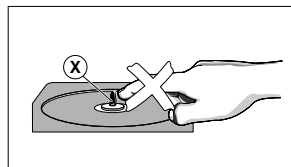

KAZETTA LEJÁTSZÁSA

1. Válassza ki a **TAPE** hangforrást.
 - Magnetofon üzemmódban a **TAPE** felirat látható és a megfelelő funkció visszajelzője világít.
2. A **STOP•OPEN ■▲** gomb megnyomásával nyissa ki a kazettatartót.
3. Helyezzen be egy felvételt tartalmazó kazettát, és zárja be a kazettatartót.
4. A **PLAY ◀** gomb megnyomásával indítsa el a lejátszást.
5. Ha meg akarja szakítani a lejátszást, nyomja meg **PAUSE II** gombot. Ha folytatni kívánja, nyomja meg ismét ezt a gombot.
6. A **SEARCH ◀◀** vagy **▶▶** gomb megnyomásával a szalagot mindkét irányban csévévelheti gyorsan.
7. Ha meg akarja állítani a szalagot, nyomja meg a **STOP•OPEN ■▲** gombot.
 - A gombok automatikusan kioldanak a szalag végén és a **TAPE** felirat nem látszik tovább, hacsak nem volt bekapcsolva a **PAUSE II** funkció.

A FELVÉTEL KÉSZÍTÉSÉRE VONATKOZÓ ÁLTALÁNOS TUDNIVALÓK

- Felvétel készítése csak akkor megengedett, ha nem sérti harmadik félnek a szerzői vagy más jogát.
- Ez a készülék nem alkalmas arra, hogy CHROME (IEC II) vagy METAL (IEC IV) típusú kazettára készítsen felvételt. Felvételt csak olyan NORMAL (IEC I) típusú kazettára lehet készíteni, melynek a fülei nincsenek kitörve.
- Az optimális felvételi szint beállítása automatikusan történik. A **VOLUME** és **DBB** szabályzók állása nem befolyásolja a felvételt.
- A szalag elején és végén 7 másodpercen keresztül, amíg a bevezető szalag áthalad a felvevőfejek között, nem lesz felvétel.
- Ha el akarja kerülni a kazetta szándékolatlan törlését, akkor tartsa a kazettát a védeni kívánt oldalával maga előtt és törje ki a bal oldali fület.

A továbbiakban erre az oldalra nem lehet felvenni. Ha ismét felvételt szeretne készíteni a kazetta ezen oldalára, ragasztószalaggal fedje be a nyílást.

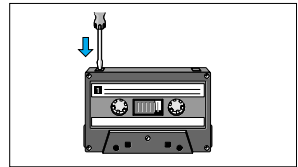

A CD SZINKRON INDÍTÁSA FELVÉTEL KÉSZÍTÉSEKOR

1. Válassza ki a **CD** hangforrást.
2. Helyezzen be egy CD-t, és ha kívánja, programozzon be számokat.
3. A **STOP•OPEN** **■▲** gomb megnyomásával nyissa ki a kazettatartót.
4. Helyezzen be egy megfelelő kazettát, és zárja be a kazettatartót.
5. A **RECORD** **●** gomb megnyomásával indítsa el a felvételt.
 - A CD-program lejátszása automatikusan elkezdődik a program elejétől. *A CD-lejátszót nem kell külön elindítani.*

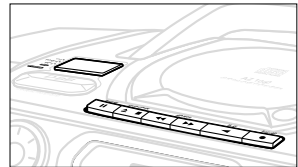



Magyar

Egy számon belül dallamrész megkeresése és felvétele

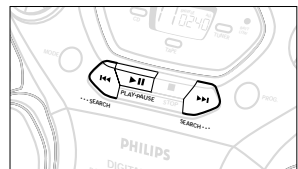
- Tartsa lenyomva a **SEARCH** **◀◀** vagy **▶▶** gombot.
- Ha megtalálta a keresett dallamrészt, engedje el a **SEARCH** **◀◀** vagy **▶▶** gombot.
- Ha meg akarja szakítani a CD lejátszását, nyomja meg a **PLAY/PAUSE** **▶||** gombot.
 - Amikor megnyomja a **RECORD** **●** gombot, pontosan ettől a ponttól indul a felvétel.
- 6. Ha rövid időre meg akarja szakítani a felvételt, nyomja meg a **PAUSE** **||** gombot. Amikor folytatni kívánja, nyomja meg ismét a **PAUSE** **||** gombot.
- 7. Ha be akarja fejezni a felvételt, nyomja meg a **STOP•OPEN** **■▲** gombot.



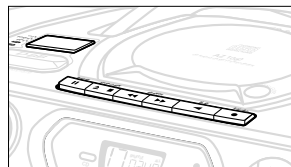

Felvétel készítése rádióról

1. Hangoljon a kívánt rádióadóra (lásd **HANGOLÁS EGY RÁDIÓADÓRA**).
2. A **STOP•OPEN**  gomb megnyomásával nyissa ki a kazettatartót.
3. Helyezzen be egy megfelelő kazettát, és zárja be a kazettatartót.
4. A **RECORD**  gomb megnyomásával indítsa el a felvételt.
5. Ha rövid időre meg akarja szakítani a felvételt, nyomja meg a **PAUSE II** gombot. Amikor folytatni kívánja, nyomja meg ismét a **PAUSE II** gombot.
6. Ha be akarja fejezni a felvételt, nyomja meg a **STOP•OPEN**  gombot.



A magnetofon karbantartása

Hogy a felvétel és lejátszás minősége jó maradjon, minden 50 üzemóra után, de általában havonta egyszer tisztítsa meg az alábbi ábrán látható **(A)**, **(B)** és **(C)** alkatrészeket. Alkohollal vagy speciális fej tisztító folyadékkal átitatott fültisztító pálcikával tisztítsa meg a decket.

1. A **STOP•OPEN**  gombot megnyomva nyissa ki a kazettatartót.
2. Nyomja meg a **PLAY**  gombot és tisztítsa meg a **(C)** gumigörgőket.
3. Nyomja meg a **PAUSE II** gombot és tisztítsa meg az **(A)** mágneses fejeket és a **(B)** tengelyt.
4. Tisztítás után nyomja meg a **STOP•OPEN**  gombot.

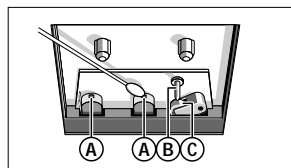

Megjegyzés: A fejek úgy is megtisztíthatók, hogy lejátszik egyszer egy tisztítókazettát.

Környezetvédelmi szempontok

A készülék csomagolása főlegesen anyagokat nem tartalmaz. Mindent megtettünk annak érdekében, hogy a csomagolóanyagok könnyen szétválaszthatók legyenek három egymemű anyagra: karton (doboz), polisztirol (hungarocell), polietilén (zacskók, védőlap).

A készülék olyan anyagokból áll, melyek újrahasznosíthatók, ha a szétszerelést hozzáértő cég végzi. Kérjük, hogy a csomagolóanyagokat, kimerült elemeket és a kiöregedett készüléket a helyi előírások figyelembevételével helyezze a hulladékgyűjtőbe.

HIBAKERESÉS

Ha bármilyen hiba előfordul, mielőtt javíttatni vinné a készüléket, ellenőrizze az alább felsoroltakat. Ha a felsorolt javaslatok alapján nem tudja megoldani a problémát, akkor forduljon a forgalmazóhoz vagy a szervizhez.

FIGYELMEZTETÉS: *Ne nyissa ki a készülék borítását, mert áramütés érheti.*

Semmilyen körülmények között se próbálja önmaga megjavítani a készüléket, mert ebben az esetben megszűnik a garancia.

PROBLÉMA

– *LEHETSÉGES OK*

- TEENDŐ

Nincs hang/feszültség

– *A VOLUME nincs beállítva.*

- Állítsa be a hangerőt a VOLUME gombbal.

– *Fejhallgató van csatlakoztatva.*

- Húzza ki a fejhallgatót.

– *A hálózati csatlakozó nem megfelelően csatlakozik.*

- Csatlakoztassa jól a hálózati csatlakozókábelt.

– *Az elemek kimerültek/nem jól vannak betéve.*

- Tegye be az (új) elemeket polaritáshelyesen.

A rádióadás vétele zajos vagy torz

– *Elektromos interferencia: a készülék túl közel van televízióhoz, képmagnóhoz vagy számítógéphez.*

- Növelje meg a távolságot.

Gyenge a rádióadás vétele

– *Gyenge a rádióadó jele.*

- FM: Állítsa be az FM teleszkópantennát, hogy a legjobb legyen a vétel.

• MW (AM) vagy LW: Forgassa el a készüléket úgy, hogy a legjobb legyen a vétel.

A \square \square \square \square \square vagy \square \square \square \square felirat látszik

– *Nincs betéve CD.*

- Helyezzen be egy CD-t.

– *A CD hibás vagy piszkos.*

- Cserélje ki/tisztítsa meg a CD-t, lásd Karbantartás.

– *A lézeroptika bepárásodott.*

- Várjon, míg az optika kitisztul.

A \square \square \square \square \square felirat látszik

– *A CD-R(W) lemezen nincs felvétel vagy nincs véglegesítve.*

- Véglegesített CD-R(W) lemezt használjon.

– *A CD hibás vagy piszkos.*

- Cserélje ki/tisztítsa meg a CD-t, lásd Karbantartás.

A CD átugrik számokat

– *A CD hibás vagy piszkos.*

- Cserélje ki vagy tisztítsa meg a CD-t.

– *A SHUFFLE vagy PROGRAM mód be van kapcsolva.*

- Kapcsolja ki a SHUFFLE/PROGRAM módo(ka)t.

A kazetta hangminősége rossz

– *Piszkosak a fejek, stb.*

- Tisztítsa meg a magnetofon alkatrészeit, lásd Karbantartás.

– *Nem megfelelő típusú (METAL vagy CHROME) kazettát használ.*

- Csak NORMAL (IEC I) típusú kazettára lehet felvenni.

Nem lehet felvételt készíteni

– *A kazetta füle(i) ki van(nak) törve.*

- Ragassza le a nyílást ragasztószalaggal.

A készülék megfelel az Európai Unió rádiófrekvenciás zavarra vonatkozó előírásainak. Az adattábla a készülék alján található.