

Reģistrējiet Jūsu preci un saņemiet atbalstu
www.philips.com/welcome

AZ 1047/12

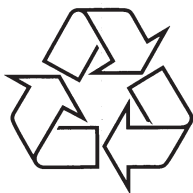

Tiecieties ar Philips Internetā
<http://www.philips.com>

Lietošanas instrukcija

Drošība

Svarīgi norādījumi par drošību

1. Izlasiet šīs instrukcijas.
2. Saglabājiet šīs instrukcijas.
3. Ņemiet vērā visus brīdinājumus.
4. Sekojiet visiem norādījumiem.
5. Nelietojiet šo ierīci ūdens tuvumā.
6. Tīriet tikai ar sausu lupatu.
7. Nenobloķējiet nevienu no ventilācijas atverēm. Uztādiet saskaņā ar ražotāja instrukcijām.
8. Neuzstādiet tuvu karstuma avotiem, kā radiatoriem, sildītājiem, plītim vai citām ierīcēm (tai skaitā pastiprinātājiem), kas ražo siltumu.
9. Sargājiet strāvas vadu no staigāšanas pa to vai saspiešanas, sevišķi pie kontaktiem, kontaktdakšas un vietā, kur tas iznāk no ierīces.
10. Lietojiet tikai ražotāja noteiktos papildus piederumus.
11. Lietojiet tikai ar ražotāja noteikto vai ar ierīci pārdoto pārvadātāju, statīvu, kronšteinu vai galdu. Ja tiek lietots pārvadātājs, esiet uzmanīgi, pārvietojot pārvadātāju/ierīci, lai izvairītos no iespējamām savainojumiem apgāšanās gadījumā.
12. Atvienojiet šo ierīci no strāvas pērķona negaisa laikā vai gadījumā, ja ierīce netiks lietota ilgu laiku.
13. Jebkādu labošanu atstājiet kvalificēta servisa personāla ziņā. Šādas labošana var būt nepieciešama, ja ierīce ir bojāta jebkādā veidā, ja ir bojāts strāvas vads, ierīcē ir iekļuvis šķidrums vai iekrituši priekšmeti, ierīce ir tikusi pakļauta lielumam vai mitrumam, nestrādā normāli vai ir nomesta zemē.
14. **Baterijas lietošanas BRĪDINĀJUMS** – Lai novērstu baterijas noplūdi, kas var novest pie ķermeņa savainojumiem, īpašuma bojājuma vai bojājuma ierīcei:
 - Ievietojiet baterijas pareizi, ievērojot indikācijas + un – uz ierīces.
 - Nelietojiet vienlaicīgi dažādas baterijas (jaunas un vecas vai oglekļa un sārnu, utt.).
 - Izņemiet baterijas, ja ierīce netiks lietota ilgu laiku.



6. PRODUKTA INFORMĀCIJA

Piezīme

- Produkta specifikācijas var tikt mainītas bez iepriekšēja brīdinājuma.

Izmēri (Galvenā ierīce) (p x a x d)	291x 146 x 243 (mm)
Svars	(Galvenā ierīce) 1.8 kg
Barošanas jauda	DC9V 1.5A AC 220-230V
Strāvas patēriņš	Aktīvā režīmā 12W Gaidīšanas režīmā <2W
Darbināšanas temperatūras diapazons	-10°C – +50°C

... SVARĪGI

- Ierīci nedrīkst pakļaut pilieniem vai šķakstiem.
- Nenovietojiet uz ierīces nekādus bīstamības avotus (piem., ar šķidrumu pildītus priekšmetus, aizdedzinātas sveces).
- Šī ierīce var saturēt svinu un dzīvsudrabu. Šo materiālu izmešanu var ierobežot dabas aizsardzības apsvērumu dēļ. Lai iegūtu informāciju par izmešanu vai pārstrādi, sazinieties ar vietējām varas iestādēm vai Elektronikas Industriju Aliansi: www.eiae.org.

Ziniet šos drošības simbolus



(UZMANĪBU; ELEKTRISKĀ ŠOKA IESPĒJAMĪBA; NEATVĒRT)

(UZMANĪBU: LAI SAMAZINĀTU ELEKTRISKĀ ŠOKA IESPĒJAMĪBU, NENOŅĒMIET VĀKU (VAI MUGURPUSI). IERĪCE NESATUR DAĻAS, KO VARĒTU LABOT PATS LIETOTĀJS. ATSTĀJIET REMONTU UN APKOPES KVALIFICĒTA PERSONĀLA ZIŅĀ.)



Ar “zibens bultu” apzīmētas neizolētas detaļas Jūsu ierīcē, ar kurām saskaroties var saņemt elektrisko triecienu. Lai nodrošinātu ikvienas personas, kas atrodas Jūsu mājās, drošību, nekādā gadījumā nenoņemiet korpusa apvalku.

Ar “izsaukuma zīmi” pievērš uzmanību tām iezīmēm, par kurām nepieciešams rūpīgi izlasīt lietošanas pamācībā, lai izvairītos no darbības traucējumiem vai apkopes problēmām.

BRĪDINĀJUMS: Lai samazinātu ugunsgrēka vai elektriskā trieciena risku, šo ierīci jāsaugā no lietus vai mitruma un uz tā nedrīkst novietot ar šķidrumu pildītus objektus, tādus kā vāzes.

BRĪDINĀJUMS: Lai novērstu elektriskā trieciena risku, saskaņojiet kontaktdakšas plato bultu ar plato slotu, kārtīgi pieslēdziet strāvas kontaktdakšu elektrotīkla rozetei.

... SVARĪGI

Brīdinājums

- Nekad nenoņemiet šīs ierīces korpusu.
- Nekad neļļojiet nevienu šīs ierīces daļu.
- Nekad nenovietojiet šo ierīci uz cita elektriska aprīkojuma.
- Sargājiet ierīci no tiešas saules gaismas, atklātas liesmas un karstuma.
- Nekad neskatieties lāzera starā šīs ierīces iekšpusē.
- Pārliecinieties, ka jums vienmēr ir viegla piekļuve strāvas vadam, rozetei vai adapterim, lai varētu atslēgt ierīci no strāvas.

Brīdinājums

- Vadību vai regulējumu lietošana vai citu procedūru veikšana kā šeit paredzēts, var pakļaut bīstamam stāvoklim vai citai nedrošai darbībai.

Ievērojamai

Jebkādas šīs ierīces izmaiņas vai modifikācijas, kas nav īpaši saskaņotas ar ražotāju, var liegt lietotāja tiesības darbināt šo aprīkojumu.



Šī prece atbilst Eiropas Kopienas radio traucējumu prasībām.



**Esiet atbildīgs
Cieniet autortiesības**

Ar autortiesībām aizsargāta materiāla, tai skaitā datorprogrammu, failu, pārraižu un skaņas ierakstu, neatļautu kopiju veidošana var būt autortiesību pārkāpums un nozīmēt kriminālu atbildību. Šo aprīkojumu nedrīkst izmantot šādiem mērķiem.

Materiāla ierakstīšanai un atskaņošanai var būt nepieciešama piekrišana. Skatiet Autortiesību Aktu 1956 un Izpildītāju Aizsardzības Aktus 1958 līdz 1972.

... TRAUCĒJUMU NOVĒRŠANA

CD izlaiž celiņus

- Pārliecinieties, ka disks nav bojāts vai netīrs.
- Pārliecinieties, ka programmas vai sajauktas secības režīms ir izslēgts.

Vāja kasetes skaņas kvalitāte

- Pārliecinieties, ka kasešu nodalījuma galviņas ir tīras.
- Lietojiet tikai NORMAL (IECI) kasetes.

Nevar ierakstīt kasetē

- Pārliecinieties, ka kasetes tabulatori nav nolauzti.

5. TRAUCĒJUMU NOVĒRŠANA

Brīdinājums

- Nekādā gadījumā nenoņemiet šī magnetofona ārējo apvalku.

Nemēģiniet labot aparātu pašu spēkiem, jo tas pārtrauks garantijas iespējas.

Ja rodas traucējumi, vispirms pārbaudiet zemāk norādītās atzīmes un tikai tad sazinieties ar servisa iestādēm. Ja problēma joprojām paliek aktuāla, apmeklējiet Philips tīmekļa vietni (www.Philips.com/support) vai sazinieties ar Philips (skatiet kontaktinformāciju). Ja sazināties ar Philips, pārļiecinieties, ka ierīce atrodas Jums blakus un ir pieejams tās sērijas un modeļa numurs.

Nav strāvas

- Pārļiecinieties, ka maiņstrāvas padeves kabelis ir pievienots pareizi.
- Pārļiecinieties, ka rozetē ir strāva.
- Pārļiecinieties, vai baterijas ir ievietotas pareizi.

Nav skaņas

- Noregulējiet skaļumu.
- Pārbaudiet, vai atskaņojamais celiņš ir atbalstāmā formātā.

Displejs nestrādā pareizi / Nav reakcijas uz taustiņiem

1. Atvienojiet strāvas padeves kabeli.
2. Pieslēdziet strāvas padeves kabeli pēc dažām sekundēm.

Disku nevar atskaņot

- Pārbaudiet, vai disks ir ievietots ar drukāto pusi uz augšu.
- Notīriet disku, izmantojot tīru, mīkstu, linus nesaturošu lupatu, slaukiet disku no centra uz malām.
- Pārbaudiet, vai disks nav bojāts. Atskaņojiet citu disku.
- Pārļiecinieties, ka CD ir pabeigts CD/CD-R/CD-RW.
- Pārļiecinieties, ka lāzera lēcas ir tīras.
- Pārļiecinieties, ka disks nav kodēts ar Autortiesību aizsardzības tehnoloģijām.

... SVARĪGI

Pārstrāde



Jūsu ierīce ir veidota un ražota ar augstas kvalitātes materiāliem no komponentēm, ko var pārstrādāt un lietot atkārtoti.



Ja šis pārsvītrotais rīteņotās miskastes attēls ir pievienots ierīcei, tas nozīmē, ka ierīce atbilst Eiropas Direktīvai 2002/96/EC.

Nekad neizmetiet Jūsu vecās ierīces kopā ar citiem sadzīves atkritumiem. Lūdzam izziņāt vietējos noteikumus par atsevišķās savākšanas punktiem elektriskajām un elektroniskajām precēm. Pareiza atbrīvošanās no Jūsu vecā aprīkojuma palīdzēs novērst iespējamās negatīvas sekas dabai un cilvēka veselībai.



Pb

Jūsu produktā ir baterijas, uz kurām attiecas Eiropas Direktīva 2006/66/EC, kas nozīmē, ka tās nedrīkst izmest kopā ar parastajiem mājsaimniecības atkritumiem.

Ja šis pārsvītrotais rīteņotās miskastes attēls ir pievienots ierīcei kopā ar ķīmiskā elementa 'Pb' simbolu, tas nozīmē, ka baterijas atbilst vadošo norādījumu prasībām.

Lūdzu, izziņiet vietējos noteikumus par tikai baterijām paredzētajām savākšanas vietām, jo pareiza atbrīvošanās no baterijām palīdz izvairīties no iespējamām negatīvām sekām apkārtējai videi un cilvēku veselībai.

Šis atskaņotājs atbilst šim marķējumam:

**AUGSTĀKĀS
KVALITĀTES LĀZERA
IERĪCE**

2. JŪSU CD MAGNETOFONS

Apsveicam ar Jūsu pirkumu un laipni lūgti Philips! Lai pilnībā izmantotu atbalstu, ko piedāvā Philips, reģistrējiet Jūsu preci www.philips.com/welcome.

Ievads

Ar CD magnetofonu Jūs varat atskaņot audio diskus un klausīties FM/MW radio. Jūs varat arī programmēt ceļiņu atskaņošanas secību. Dinamiskā Basu Pastiprināšana (DBB) palīdz uzlabot skaņas baudāmību.

Komplektā iekļautie piederumi

Vispirms pārbaudiet un atpazīstiet iepakojuma saturu pēc zemāk esošā saraksta:

- CD magnetofons
- AC strāvas padeves vads
- Lietošanas pamācība.

Galvenās ierīces apskats

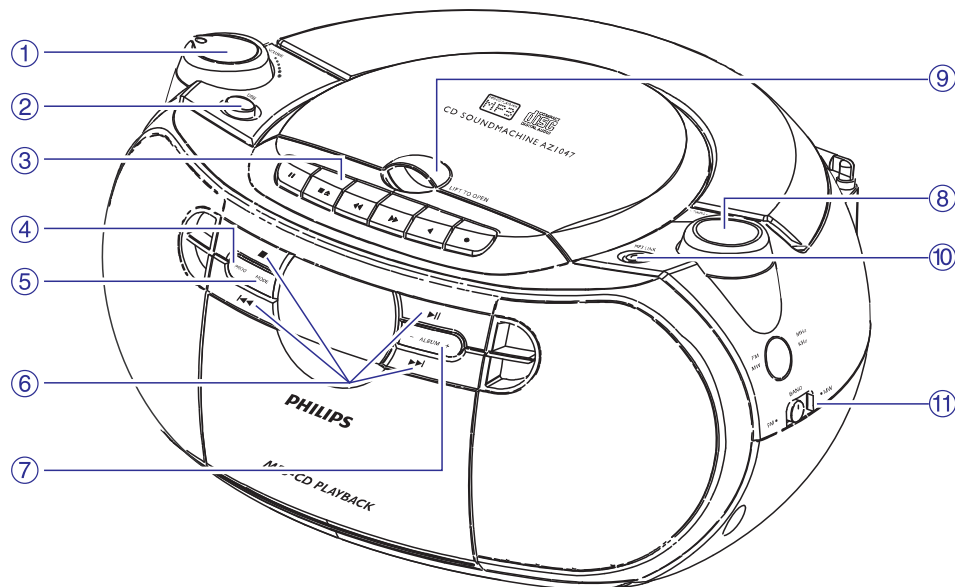

... MAGNETOFONA LIETOŠANA

7. Spiediet ●, lai sāktu ierakstīšanu.
 - ↳ Diska/ programmas atskaņošana sākas automātiski no sākuma.
- Lai ierakstīšanu pauzētu, nospiediet ||.
- Lai ierakstīšanu atjaunotu, nospiediet ||.
- Lai beigtu ierakstīšanu, spiediet ■ ▲.

Ierakstīšana no radio kasetē

1. Pārslēdziet avota izvēles slēdzi uz **TUNER**.
2. Uztveriet izvēlēto radio staciju.
3. Spiediet ■ ▲, lai atvērtu kasešu nodalījuma durtiņas.
4. Ievietojiet tukšu kaseti.
5. Aizveriet kasešu nodalījumu.
6. Spiediet ●, lai sāktu ierakstīšanu.
- Lai ierakstīšanu pauzētu nospiediet ||.
- Lai ierakstīšanu atjaunotu, nospiediet ||.
- Lai beigtu ierakstīšanu, spiediet ■ ▲.

... MAGNETOFONA LIETOŠANA







Radio klausīšanās

1. Pārslēdziet avota izvēles slēdzi uz **TUNER**.
2. Pārslēdziet slēdzi **BAND** uz **FM** vai **MW**.
3. Grieziet vadību **TUNING+/-** (Regulēšana), lai atrastu optimālu uztveri radio stacijām.





Padoms

- Lai uzlabotu FM uztveri, izvelciet, pielieciet un grieziet teleskopisko antenu, lai iegūtu vislabāko uztveršanu.
- Lai uzlabotu MW uztveri, ierīce lieto iebūvētu antenu. Regulējiet šo antenu, griežot visu ierīci.



Kasetes atskaņošana

1. Pārslēdziet avota izvēles slēdzi uz **TAPE/OFF**, lai izvēlētos kasetes avotu.
2. Spiediet  , lai atvērtu kasešu nodalījuma durtiņas, ievietojiet kaseti un aizveriet kasešu nodalījumu.
3. Spiediet , lai sāktu atskaņošanu.
 - Lai atskaņošanu pauzētu, nospiediet .
 - Lai beigtu atskaņošanu, spiediet  .

Pasāžas atrašana kasetes robežās

1. Laikā, kad atskaņošana ir pārtraukta, spiediet  , lai meklētu izvēlēto pasāžu kasetē.
2. Lai beigtu ātro meklēšanu, spiediet  .

Ierakstīšana no CD kasetē

1. Pārslēdziet avota izvēles slēdzi uz **CD**.
2. Ievietojiet disku ar apdrukāto pusi uz augšu.
3. Ja vēlaties ierakstīt celiņus izvēlētajā secībā, programmējiet izvēlētos celiņus.
4. Spiediet  , lai atvērtu kasešu nodalījuma durtiņas.
5. Ievietojiet tukšu kaseti.
6. Aizveriet nodalījumu.

... JŪSU CD MAGNETOFONS

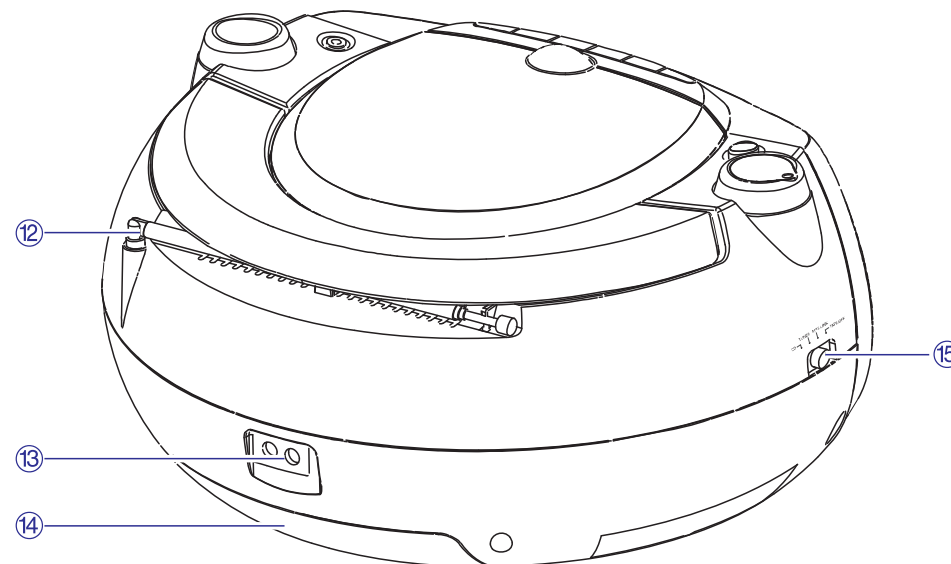







1. VOLUME

- Regulē skaļuma līmeni.

2. DBB

- Ieslēdz/ izslēdz basu pastiprinājumu.

3. Kasetes ierakstītāja vadības

-  Pauzē kasetes atskaņošanu vai pauzē ierakstīšanu.
-   Beidz kasetes atskaņošanu vai ierakstīšanu. Atver kasetes nodalījuma durtiņas.
-   Ātri attin/ pārtin kaseti.
-  Sāk kasetes atskaņošanu.
-  Sāk ierakstīšanu.

4. PROG



- Programmē ierakstus un ļauj pārskatīt programmu.

5. MODE

- Izvēlas dažādus atskaņošanas režīmus, piem., REPEAT (atkārtot) vai SHUFFLE (jauktas secības atskaņošana)

... JŪSU CD MAGNETOFONS

6. Pamatatskaņošanas taustiņi

-  Sāk CD atskaņošanu.
Dzēš programmu.
-  Sāk vai pauzē CD atskaņošanu.
-  Izvēlas iepriekšējo/ nākamo celiņu
Ātri meklē atpakaļ/ uz priekšu pašreizējā celiņa ietvaros.

7. ALBUM +/-

- Pārlec uz nākamo/ iepriekšējo albumu MP-3- CD diskos.

8. BAND

- Izvēlas diapazonu.

9. MP3 LINK

- Kontakts ārējai audio ierīcei.

10. TUNING +/-

- Uztver radio stacijas.

11. LIFT TO OPEN

- Atver/ aizver diska nodalījuma durtiņas.

12. Teleskopiskā antena

13. AC MAINS

- Kontakts komplektā iekļautā maiņstrāvas kabeļa pieslēgšanai.

14. Bateriju nodalījuma durtiņas.

15. Avota selektors: CD, TUNER, MP3 LINK, TAPE/OFF

- Izvēlas CD, radio vai MP3 skaņas avotu
- Pārslēdz ierīci gaidīšanas režīmā.

... MAGNETOFONA LIETOŠANA







- Lai beigtu jauktas secības atskaņošanu, atkal spiediet **MODE**.

Atskaņošanas secības programmēšana

Jūs varat programmēt līdz 20 celiņiem vajadzīgajā secībā.

1. Esot pozīcijā STOP, spiediet taustiņu **PROG**, lai sāktu atskaņošanas secības programmēšanu.
↳ Tiek parādīts **PROG** un **[P01]**.



2. Spiediet **ALBUM +/-**, lai izvēlētos albumu.
↳ Šis solis nepieciešams tikai MP3-CD diskos.
3. Spiediet taustiņus  vai , lai izvēlētos vajadzīgo celiņa numuru.
4. Nospiediet **PROG**, lai saglabātu vēlamā skaņdarba numuru.
↳ Tiek parādīts **PROG** un **[P02]**.
5. Atkārtojiet no 2. līdz 4. solim, lai izvēlētos un saglabātu visus vajadzīgos celiņus.
↳ Kad visi 20 celiņi ir saglabāti, celiņus vairs izvēlēties nevar, un displejs rāda **[PROG]** un **[---]**.
6. Spiediet taustiņu , lai atskaņotu programmu.
 - Stop režīmā turiet nospiestu **PROG**, lai pārskatītu programmētos celiņus.
 - Lai dzēstu programmu, divreiz spiediet .



Padoms

- Kad programmas atskaņošanas beidzas, ierīce atgriežas pie normālas atskaņošanas. Lai atkal atskaņotu programmu, atkārtojiet no 1. līdz 6. solim.

... MAGNETOFONA LIETOŠANA

Fragmenta meklēšana celiņa robežās

1. Atskaņošanas laikā turiet nospiestu **◀◀ / ▶▶**.
↳ CD tiek atskaņots lielā ātrumā un samazinātā skaļumā.
2. Atlaidiet taustiņu, lai atsāktu normālu atskaņošanu.



Padoms

- Kad meklēšana sasniedz pēdējā celiņa beigas, CD atskaņošana tiek pārtraukta.

Atskaņošanas režīmu izvēle

Atkārtota atskaņošana

Jūs varat atkārtot celiņu, MP3 albumu, disku vai programmu.

- [] (atkārtot): nepārtraukti atkārtos pašreizējo celiņu
- [ALB] (atkārtot albumu): nepārtraukti atkārtos albumu.
- [ALL] (atkārtot visu): atkārtos visu disku/ programmu.

1. Atskaņošanas laikā atkārtoti spiediet **MODE** līdz displejā rāda atkārtošana ikonu.
 - Atkārtos vienu celiņu.



- Atkārtos albumu.



- Atkārtos programmu.



- Lai atgrieztos pie normālas atskaņošanas, atkārtoti spiediet **MODE**, kamēr atskaņošanas režīma ikona vairs nav parādīta.

Atskaņošana jauktā secībā

Jūs varat atskaņot celiņus jauktā secībā.

1. Atskaņošanas laikā atkārtoti spiediet **MODE** līdz displejā rāda jauktas secības atskaņošanas ikonu.

3. DARBĪBU SĀKOT

Brīdinājums

- Vadības lietojiet tikai tā, kā tas aprakstīts šajā lietošanas pamācībā.

Vienmēr sekojiet šajā lietošanas pamācībā uzskaitīto darbību secībai.

Ja kontaktēsieties ar PHILIPS, Jums lūgs pateikt šīs ierīces modeļa un sērijas numurus. Tie norādīti ierīces apakšā. Pierakstiet šos numurus šeit:

Modeļa Nr. _____

Sērijas Nr. _____

Bateriju ievietošana

1. Atveriet bateriju nodalījumu.

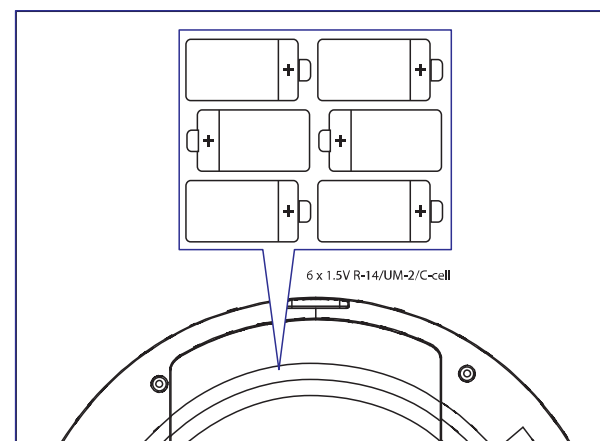

2. Ievietojiet 6 x 1.5V R-14/ UM-2/ C-cells tipa baterijas, ievērojot polaritāti (+/-) kā norādīts.
3. Aizveriet bateriju nodalījumu.

Padoms

- Ja vēlaties paātrināt bateriju darbības laiku, lietojiet maiņstrāvu kā šīs ierīces barošanas avotu.

Strāvas padeves vada pieslēgšana

Brīdinājums

- Risks sabojāt ierīci! Pārliecinieties, ka strāvas avota spriegums atbilst tam, kurš norādīts uz ierīces aizmugures vai apakšā.
- Elektriskā trieciena risks! Kad atvienojiet strāvas adapteri, vienmēr izņemiet kontaktu no rozetes. Nekad neraujiet aiz vada.

Piezīme

- Uzstādiet ierīci tuvu strāvas rozetei, kur strāvas kontakts ir viegli sasniedzams.

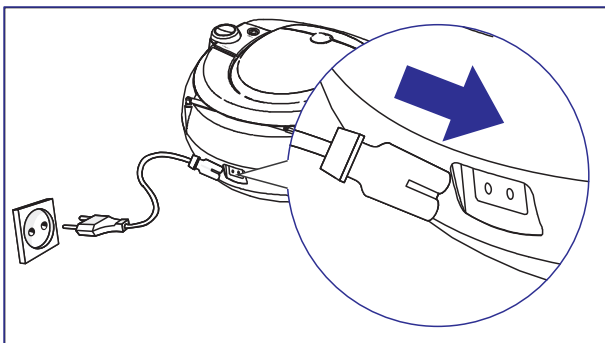

1. Pieslēdziet strāvas vadu pie ierīces kontakta **AC MAINS~** un sienas rozetes.
 - Lai pilnībā izslēgtu ierīci, atvienojiet strāvas vadu no sienas rozetes.

Padoms

- Lai izvairītos no nevajadzīga strāvas patēriņa, pēc ierīces lietošanas vienmēr pārslēdziet slēdzi pozīcijā **TAPE/OFF** (Kasete/ Izslēgts).

CD atskaņošana

Piezīme

- Jūs nevarat atskaņot CD, kas kodēti ar autortiesību aizsardzības tehnoloģijām.

Jūs varat atskaņot tirdzniecībā pieejamus audio CD:



- CD- ierakstāmus (CD-R)
- CD- pārrakstāmus (CD-RW)
- MP3-CD

1. Pārslēdziet avotu izvēles slēdzi uz **CD**.
2. Paceliet diska nodalījuma vāciņu.
3. Ievietojiet disku nodalījumā ar apdrukāto pusi uz augšu.
4. Uzmanīgi aizveriet diska nodalījuma durtiņas.
 - ↳ Celiņu kopējais skaits tiek parādīts.





5. Spiediet , lai sāktu atskaņošanu.
 - ↳  ir parādīts.



- Lai pauzētu diska atskaņošanu, spiediet .
- Lai atsāktu diska atskaņošanu, spiediet .
- Lai beigtu diska atskaņošanu, spiediet .

Celiņa izvēle

1. Lai izvēlētos atskaņojamo celiņu, atskaņošanas laikā spiediet  / .

Albuma izvēle

Tikai MP3-CD.

1. Atskaņošanas laikā nospiediet **ALBUM +/-**, lai izvēlētos albumu.