

CD Radio Cassette Recorder

AZ 1040



Let's make things better.





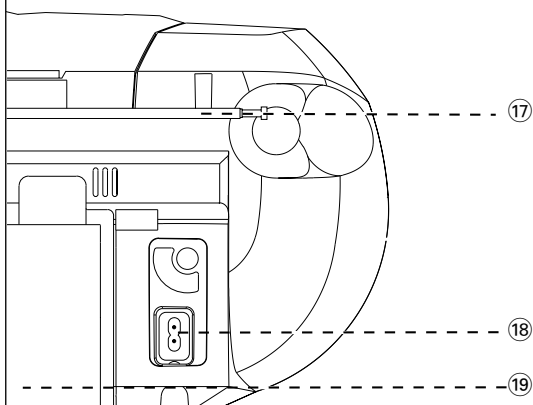
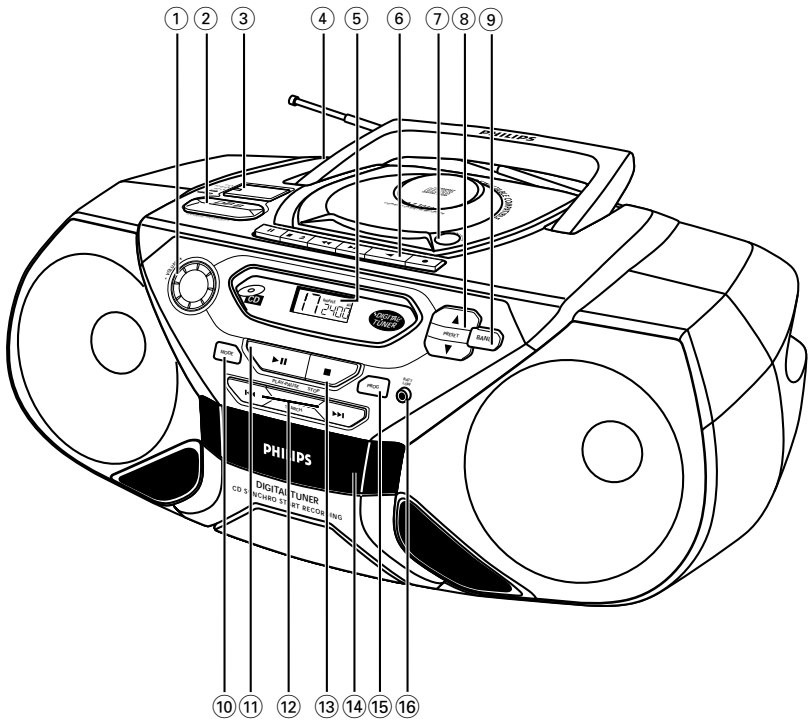









PHILIPS



OVLÁDACIE GOMBÍKY

HORNÁ A PREDNÁ STRANA

- ① **VOLUME** - nastavenie sily zvuku
- ② **DBB** (Dynamic Bass Boost) - zvýraznenie basových tónov
- ③ **POWER spínač** - voľba niektorého zo zvukových zdrojov CD/TUNER/TAPE a vypnutie prístroja
- ④  - 3,5 mm prípoj stereo slúchadiel
Poznámka: Ak pripojíte slúchadlá, reproduktory nebudú ozvučené.
- ⑤ **Displej** - zobrazuje aktuálny stav prístroja
- ⑥ **MAGNETOFÓN ovládacie gombíky:**
PAUSE II - prerušenie záznamu alebo reprodukcia
STOP•OPEN  - zastavenie pásky;
- otvorenie kazetového priestoru
SEARCH   - zrýchlené prevíjanie pásky vpred/späť
PLAY  - zapojenie reprodukcie
RECORD  - zapojenie záznamu
- ⑦ **OPEN•CLOSE** - otvorenie/zatvorenie priestoru pre CD
- ⑧ **PRESET**  ,  (hore, dolu) - voľba naprogramovanej rozhlasovej stanice;
- ⑨ **BAND** - voľba vlnovej dĺžky
- ⑩ **MODE** - voľba spôsobu reprodukcie CD, napríklad opakovanie reprodukcie jednej skladby alebo **SHUFFLE**, reprodukcia v náhodne volenom poriadku

- ⑪ **PLAY•PAUSE**  - zapojenie/prerušenie reprodukcie CD
- ⑫ **SEARCH**   -
Rádioprijímač: - (dolu, hore) ladenie rozhlasových staníc;
CD: - hľadanie smerom späť alebo dopredu v rámci jednej skladby;
- postup na začiatok aktuálnej/predchádzajúcej/nasledujúcej skladby
- ⑬ **STOP**  - zastavenie reprodukcie CD a zotrenie programu CD
- ⑭ **Priestor pre kazety**
- ⑮ **PROG** -
Rádioprijímač: naprogramovanie rozhlasových staníc;
CD: programovanie skladieb a kontrola programu
- ⑯ **BATT LOW** - signalizuje, že napájacie články sú slabé

ZADNÁ STRANA

- ⑰ **Teleskopická anténa** - zlepšenie príjmu vysielania FM
- ⑱ **AC MAINS** - sieťový prípoj
- ⑲ **Priestor pre napájacie články**

UPOZORNENIE

AK budete ovládacie gombíky používať inakšie ako je uvedené v tomto návode na použitie, ak vykonáte iné nastavenia alebo aplikujete iné postupy než aké sú v návode uvedené, vystavíte sa nebezpečenstvu škodlivého ožiarovania alebo môže dôjsť k inej neočakávanej udalosti.

Vždy, keď je to možné, napájajte prístroj zo siete, predĺžite tým životnosť napájacích článkov. Pred vložením napájacích článkov sa presvedčte, či je sieťový kábel odpojený jak od prístroja tak od zásuvky.

NAPÁJACIE ČLÁNKY (NEPATRIA K PRÍSLUŠENSTVU)

1. Otvorte priestor pre napájacie články a vložte šesť monočlánkov typu **R-20**, **UM-1** alebo **D-cells** (pokiaľ možno alkalických) so správnou polaritou, podľa jej označenia „+“ a „-“.
2. Presvedčte sa, či sú napájacie články správne vložené a zatvorte viečko priestoru. Prístroj je pripravený na použitie.
 - Ak svieti kontrolka **BATT LOW**, napájacie články začínajú slabnúť.
 - Ak prestane kontrolka **BATT LOW** svietiť, napájacie články sú vyčerpané.

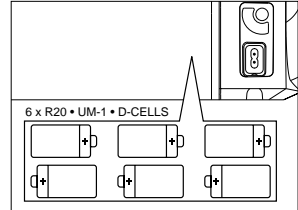

Nesprávne zaobchádzanie s napájacími článkami môže viesť k tomu, že z nich vytečie elektrolyt, spôsobí koróziu priestoru pre napájacie články alebo dokonca môže dôjsť k rozpuknutiu monočlánkov. Preto:

- *Nepoužívajte súčasne rôzne typy monočlánkov:* tj. alkalické a karbonátové. Do prístroja vkladajte vždy napájacie články rovnakého typu.
- Pri výmene napájacích článkov nikdy nepoužívajte súčasne staré a nové napájacie články.
- Ak nebudete prístroj dlhší čas používať, vyberte napájacie články z prístroja.

Napájacie články obsahujú chemikálie, preto je, prosím, vložte iba do určených nádob na odpadky.

Napájanie zo siete

1. Presvedčte sa, či napätie v miestnej sieti odpovedá hodnote **uvedenej na štítku na spodnej strane prístroja**. Ak tomu tak nie je, obráťte sa na predajňu alebo na servis.
2. Ak má prístroj volič napätia, nastavte ho na hodnotu napätie v miestnej sieti.
3. Sieťový kábel zasuňte do zásuvky, prístroj je pripravený na použitie.
4. Ak si želáte prístroj úplne vypnúť, odpojte ho od siete tak že zástrčku vytiahnete zo zásuvky.

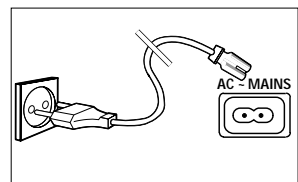

Zapínanie a vypínanie

- Spínač POWER nastavte na zvolený zvukový zdroj: **CD, TUNER** alebo **TAPE**.
 - Prístroj je vypnutý, ak je spínač POWER v pozícii **TAPE/OFF** a žiadny z gombíkov magnetofónu nie je stisnutý.
- Programované rozhlasové stanice zostanú v pamäti prístroja.

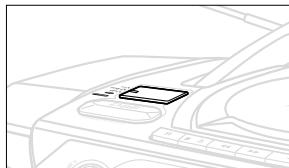

Nastavenie charakteru a sily zvuku

1. Otáčaním regulátora **VOLUME** nastavte silu zvuku.
2. Pomocou regulátora **DBB** zapojte alebo vypnite zdôraznenie basových tónov.

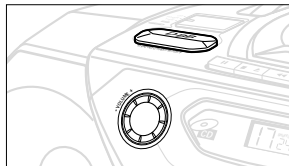

PHILIPS funkcia demo

1. Gombík **CD STOP** ■ podržte 5 sekúnd stisnutý.
- Približne o 30 sekúnd prebehne displejom nápis **PH..IL ..IPS**.
2. Ak si želáte vrátiť sa k zobrazeniu aktuálnych informácií, buď:
 - stisnite ktorýkoľvek funkčný gombík na prednej strane prístroja. Prerušíte tým na 30 sekúnd funkciu demo; alebo
 - podržte stisnutý gombík **CD STOP** ■ na 5 sekúnd. Predtým, ako sa funkcia demo vypne, prebehne displejom ešte raz nápis **PH..IL ..IPS**.

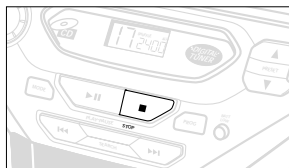

VŠEOBECNÉ INFORMÁCIE

Všeobecná údržba

- Chráňte prístroj, napájacie články, CD a kazety pred vlhkosťou, dažďom, pieskom a extrémnou teplotou, aká je v blízkosti vykurovacích telies alebo na priamom slnečnom žiarení.
- Prístroj otierajte mäkkou, jemne navlhčenou handričkou. Nepoužívajte alkohol, čpavok, benzín alebo mechanické čistiace prostriedky, pretože tieto môžu poškodiť kryt prístroja.



Bezpečnostné informácie

- Prístroj umiestnite na pevnom, hladkom podklade, kde sa nemôže prevrátiť. Prehrievaní predídete tak, že okolo prístroja ponecháte dostatočne veľké voľné miesto na ventiláciu.
- Povrch mechanických súčastí prístroja vystavených treniu je samomazací, preto ich nie je treba ničím mazať alebo olejovať.

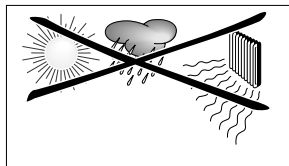

LADENIE ROZHLASOVÝCH STANÍC

1. Zvoľte zvukový zdroj **TUNER**.

→ Na displeji sa na chvíľu zobrazí označenie **FM**, a potom frekvencia rozhlasovej stanice.

2. Stisnite jedenkrát alebo niekoľkokrát gombík **BAND** a zvoľte vlnovú dĺžku.

3. Podržte stisnutý gombík **SEARCH** **◀** alebo **▶** až displejom začnú prebiehať frekvenčné hodnoty.

→ Rádioprijímač sa automaticky naladí na rozhlasovú stanicu s dostatočne silným vysielacím signálom. Počas automatického ladenia sa na displeji zobrazí označenie **SEARCH**.

→ Ak prijíma prístroj vysielanie stereo FM, zobrazí sa nápis **STEREO**.

4. 3. krok opakujte až nájdete hľadanú rozhlasovú stanicu.

• Ak ladíte na rozhlasovú stanicu so slabým signálom, stisnite niekoľkokrát krátko gombík **SEARCH** **◀** alebo **▶**, až príjem bude dostatočný.

5. Ak si želáte prístroj vypnúť, nastavte spínač **POWER** do pozície **TAPE/OFF**.

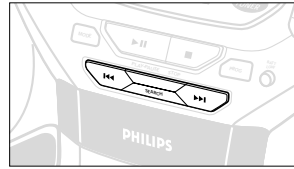

Zlepšenie príjmu rozhlasových staníc

– Ak zvolíte pásmo **FM**, vysuňte teleskopickú anténu. Anténu nakloňte a otáčajte ju. Ak je signál príliš silný (vysielač je príliš blízko), skráťte jej dĺžku.

– Pre pásmo **MW** nie je teleskopická anténa potrebná, pretože prístroj má pre toto vlnové pásmo vstavanú anténu. Otáčaním prístroja nastavte vstavanú anténu do správneho smeru.

Programovanie rozhlasových staníc

Celkovo je možné do pamäti uložiť 30 rozhlasových staníc.

1. Naladte žiadanú rozhlasovú stanicu (pozri **Ladenie rozhlasových staníc**).

2. Stisnutím gombíka **PROG** vstúpte do programovacej funkcie.

– Displej: Nápis **PROGRAM** bliká.

3. Gombíkom **PRESET** **▼** alebo **▲** zvoľte číslo z intervalu 1 až 30, to bude pamäťové číslo tejto stanice.

4. Voľbu potvrdíte opätovným stisnutím gombíka **PROG**.

– Displej: Nápis **PROGRAM** z displeja zhasne, zobrazí sa pamäťové číslo a frekvencia rozhlasovej stanice.

5. Opakovaním predchádzajúcich štyroch krokov uložte do pamäti aj ďalšie rozhlasové stanice.

– Naprogramovanú rozhlasovú stanicu je možné z pamäti zotrieť tak, že na jej miesto uložíte inú frekvenčnú hodnotu.

Ladenie naprogramovanej rozhlasovej stanice

Stisnite niekoľkokrát gombík **PRESET** **▼** alebo **▲**, až sa na displeji zobrazí hľadané pamäťové číslo stanice.

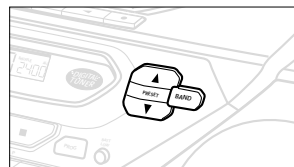
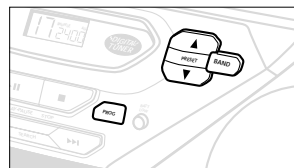
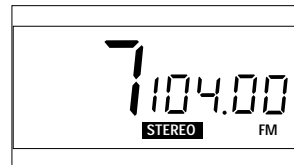

PREHRÁVAČ CD

Reprodukcia CD

1. Zvoľte zvukový zdroj **CD**.

→ Na chvíľu sa zobrazí nápis **CD**.

2. Stisnutím gombíka **OPEN•CLOSE** otvorte priestor pre CD.

→ Displej: **CD OPEN** keď otvoríte priestor pre CD.

3. Vložte CD alebo CD-R(W) etiketou smerom hore a stisnutím gombíka **OPEN•CLOSE** zatvorte priestor pre CD.

→ Displej: Celý čas, keď prehrávač CD kontroluje obsah CD, nápis **CD 15C** bliká. Potom počet skladieb na platni a doba potrebná na ich reprodukciu.

4. Stisnutím gombíka **PLAY•PAUSE ►II** zapojte reprodukciu.

→ Displej: Počas reprodukcie CD poradové číslo práve reprodukovanej skladby a doba od začiatku reprodukcie.

5. Ak si želáte prerušiť reprodukciu, stisnite gombík **PLAY•PAUSE ►II**. Ak si želáte v reprodukcii pokračovať, stisnite znovu gombík **PLAY•PAUSE ►II**.

→ Pri prerušení reprodukcie displej strnie a doba od začiatku reprodukcie bliká.

6. Ak si želáte ukončiť reprodukciu CD, stisnite gombík **STOP ■**.

Poznámka: Reprodukcia CD sa ukončí aj v prípade, že:

- otvoríte priestor pre CD;
- CD dohrá do konca
(a nie je zvolená funkcia REPEAT alebo REPEAT ALL);
- zvolíte iný zvukový zdroj: TAPE/TUNER.

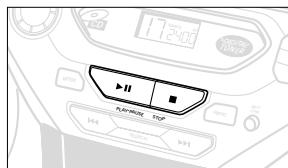
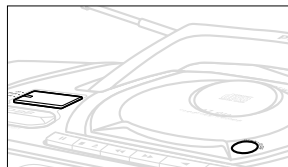

Voľba inej skladby

- Stisnite jedenkrát gombík **SEARCH ◀◀** alebo **▶▶**, ak si želáte postúpiť na nasledujúcu skladbu alebo gombík stisnite niekoľkokrát, až sa na displeji zobrazí číslo hľadanej skladby.
- Ak zvolíte číslo skladby v pozícii zastavenie alebo ak je reprodukcia CD v pozícii PAUSE, musíte pre jej zapojenie stisnúť gombík **PLAY•PAUSE ►II**.

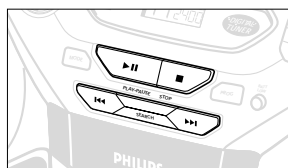

Vyhľadanie melódie v rámci jednej skladby

1. Podržte stisnutý gombík **SEARCH ◀◀** alebo **▶▶**.

→ CD bude reprodukovaná rýchlejšie a so slabším zvukom.

2. Keď nájdete hľadanú melódiu, uvoľnite gombík **SEARCH ◀◀** alebo **▶▶**.

– Reprodukcia pokračuje štandardným spôsobom.

Poznámka:

Počas reprodukcie programu CD a ak je zapojená funkcia SHUFFLE/REPEAT je možné hľadať iba v rámci práve reprodukovanej skladby.

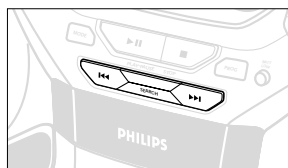

Rôzne spôsoby reprodukcie: SHUFFLE a REPEAT

Pred začiatkom alebo počas reprodukcie je možné zvoliť rôzne spôsoby reprodukcie a je možné prepnúť z jedného spôsobu reprodukcie na druhý. Spôsoby reprodukcie je možné kombinovať aj s funkciou PROGRAM.

SHUFFLE - reprodukcia celej CD/všetkých skladieb programu v náhodne volenom poriadku

SHUFFLE a **REPEAT ALL** - nepretržité opakovanie reprodukcie celej CD/programu v náhodne volenom poriadku

REPEAT ALL - nepretržité opakovanie reprodukcie celej CD/programu

REPEAT - nepretržité opakovanie reprodukcie aktuálnej skladby

1. Žiadaný spôsob reprodukcie zvolíte tak, že podržíte stisnutý gombík **MODE** pred začiatkom alebo počas reprodukcie, až sa na displeji zobrazí jej označenie.
2. Z pozície STOP zapojte reprodukciu stisnutím gombíka **PLAY•PAUSE ►||**.
3. Ak si želáte vrátiť sa k štandardnému spôsobu reprodukcie, podržte gombík **MODE** stisnutý, až označenie spôsobu reprodukcie SHUFFLE/REPEAT z displeja zmizne.
 - Zvolený spôsob reprodukcie je možné zotrieť aj stisnutím gombíka **STOP ■**.

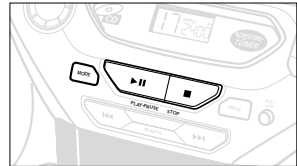

Slovensky

Programovanie skladieb

V pozícii STOP zvolíte a naprogramujete skladby CD v ľubovoľnom poriadku. Ktorúkoľvek skladbu je možné uložiť do pamäti aj niekoľkokrát. Do pamäti je možné uložiť celkom 20 skladieb.

1. Gombíkom **SEARCH ◀◀** alebo **▶▶** zvolíte programové číslo skladby.
2. Stisnite gombík **PROG**.
 - Displej: Nápís **PROGRAM** a poradové číslo zvolenej skladby. Na chvíľu sa zobrazí označenie **PR 03**.
 - Ak sa pokúsite ukladať do pamäti bez toho, aby ste zvolili skladbu, na displeji sa zobrazí označenie **NO SEL**.
3. Opakovaním **1–2.** kroku voľte a ukladajte do pamäti ďalšie skladby.
 - Ak sa pokúsite do pamäti uložiť viac ako 20 skladieb, na displeji sa zobrazí označenie **FULL**.
4. Ak si želáte zreprodukovať zostavený program CD, stisnite gombík **PLAY•PAUSE ►||**.

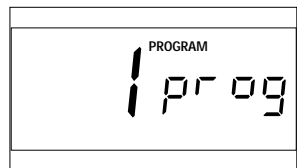
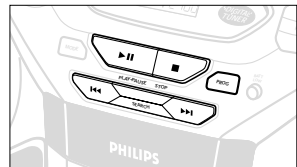

Kontrola programu

Ak podržíte v pozícii STOP alebo počas reprodukcie stisnutý gombík **PROG**, na displeji sa postupne zobrazia všetky naprogramované skladby.

Zotrenie programu

Program je možné zotrieť nasledujúcim spôsobom:

- ak stisnete jedenkrát gombík **STOP ■** v pozícii STOP alebo dvakrát počas reprodukcie. Na displeji sa krátko zobrazí nápis „**CD Prog**“;
- otvoríte priestor pre CD;
- ak prepnete na zvukový zdroj TUNER/TAPE.

Obsluha prehrávača CD a ošetrovanie CD

- *Nikdy sa nedotýkajte* optiky prehrávača CD!
- Ak prehrávač nečíta CD dobre CD, predtým, ako odnesiete prístroj do opravovne, očistite jeho optiku čistiacim prostriedkom na CD, ktorý je bežne dostať v predajniach. O iný spôsob čistenia sa nepokúšajte, pretože môžete optiku poškodiť.
- Ak prenesiete prístroj z chladného miesta do tepla, skondenzovaná para môže spôsobiť zahmlenie optiky prehrávača CD. V tomto prípade nie je reprodukcia CD možná. Nepokúšajte sa optiku očistiť, ale ponechajte prístroj na teplom mieste a počkajte až sa vlhkosť odparí.
- Priestor pre CD ponechajte vždy zatvorený, aby sa optika nezaprášila.
- CD vyberiete ľahšie z obalu tak, že stisnete fixáciu v strede platne a CD dvíhate smerom hore. CD uchopíte vždy len za okraje a po použití uložte CD späť do obalu, aby sa nepoškodila a nezaprášila.
- CD otierajte mäkkou handričkou, ktorá nepúšťa chlčky ťahmi od stredu platne smerom k jej okraju. Nepoužívajte čistiace prostriedky, pretože môžu platňu poškodiť.
- *Nikdy* na CD nič nepíšete a nič na ňu nenalepujete.

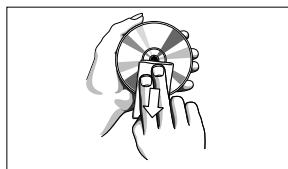
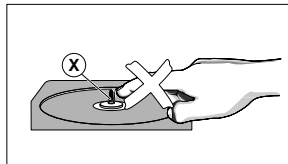

REPRODUKČIA KAZETY

1. Zvoľte zvukový zdroj **TAPE**.

→ Vo funkcii magnetofón sa na displeji zobrazí nápis **TAPE**.

2. Stisnutím gombíka **STOP•OPEN ■▲** otvorte kazetový priestor.

3. Vložte kazetu s nahrávkou a zatvorte kazetový priestor.

4. Stisnutím gombíka **PLAY ◀** zapojte reprodukciu.

5. Ak si želáte reprodukciu prerušiť, stisnete gombík **PAUSE II**. Ak si želáte v reprodukcii pokračovať, stisnete opäť tento gombík.

6. Stisnutím gombíka **SEARCH ◀◀** alebo **▶▶** je možné pásku zrýchlene previnúť v oboch smeroch.

7. Ak si želáte pásku zastaviť, stisnete gombík **STOP•OPEN ■▲**.

– Gombíky sa na konci pásky automaticky uvoľnia a nápis **TAPE** zmizne, s výnimkou prípadu, keď bola zapojená funkcia **PAUSE II**.

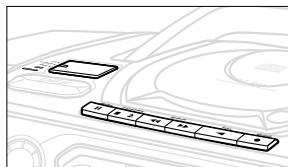

VŠEOBECNÉ INFORMÁCIE O ZÁZNAME

- Záznam je možné robiť iba v prípade, ak tým nie je porušené autorské alebo iné právo tretej strany.
- Kazety typu CHROME (IEC II) alebo METAL (IEC IV) nie sú pre záznam týmto prístrojom vhodné. Pre záznam používajte kazety typu NORMAL (IEC I), ktoré nemajú vylomené uško.
- Nastavenie optimálnej úrovne záznamu je automatické. Pozícia regulátorov **VOLUME** a **DBB** záznam neovplyvňuje.
- Na začiatku a na konci pásky prebieha po 7 sekúnd záznamovou hlavou magnetofónu úvodná časť pásky, na ktorú nie je možné urobiť záznam.
- Pred náhodným zotrením ochránite kazetu tak, že stopu, ktorú si želáte chrániť držte smerom k sebe a vylomte uško na ľavej strane kazety.

Na túto stopu záznam nebude možný. Ak si želáte znovu urobiť záznam na túto stopu kazety, prelepte otvor lepiacou páskou.

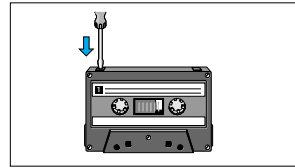

SYNCHRÓNNE ZAPOJENIE ZÁZNAMU Z CD

1. Zvoľte zvukový zdroj **CD**.
 2. Vložte CD a ak si želáte, môžete skladby aj naprogramovať.
 3. Stisnutím gombíka **STOP•OPEN** ■▲ otvorte kazetový priestor.
 4. Vložte vhodnú kazetu a zatvorte kazetový priestor.
 5. Stisnutím gombíka **RECORD** ● zapojte záznam.
 - Reprodukcia programu CD sa zapojí automaticky od začiatku.
- Prehrávač CD nie je nutné osobitne zapínať.*

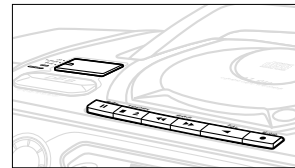

Vyhľadanie melódie v rámci skladby a jej záznam

- Podržte stisnutý gombík **SEARCH** ◀◀ alebo ▶▶.
 - Keď nájdete hľadanú melódiu, uvoľnite gombík **SEARCH** ◀◀ alebo ▶▶.
 - Ak si želáte prerušiť reprodukciu CD, stisnite gombík **PLAY/PAUSE** ▶▶.
- Záznam sa zapojí od bodu, keď stisnete gombík **RECORD** ●.

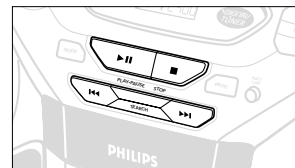

6. Ak si želáte na chvíľu prerušiť záznam, stisnite gombík **PAUSE** ||. Ak si želáte v zázname pokračovať, stisnite znovu gombík **PAUSE** ||.
7. Ak si želáte záznam ukončiť, stisnite gombík **STOP•OPEN** ■▲.

Záznam z rádioprijímača

1. Naladíte žiadanú rozhlasovú stanicu (pozri **LADENIE ROZHLASOVÝCH STANÍC**).
2. Stisnutím gombíka **STOP•OPEN** ■▲ otvorte kazetový priestor.
3. Vložte vhodnú kazetu a zatvorte kazetový priestor.
4. Stisnutím gombíka **RECORD** ● zapojte záznam.
5. Ak si želáte záznam na chvíľu prerušiť, stisnite gombík **PAUSE II**. Ak si želáte v zázname pokračovať, stisnite znovu gombík **PAUSE II**.
6. Ak si želáte záznam ukončiť, stisnite gombík **STOP•OPEN** ■▲.

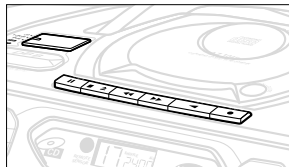
**Údržba magnetofónu**

Aby ste zabezpečili kvalitný záznam aj reprodukciu, musíte dielce (A), (B) a (C) približne po 50 hodinách prevádzky, resp. raz do mesiaca vyčistiť. Vatou namočenou v alkohole alebo v špeciálnej čistiacej kvapaline vyčistíte aj obidva decky.

1. Stisnutím gombíka **STOP•OPEN** ■▲ otvorte kazetový priestor.
2. Stisnite gombík **PLAY** ◀ a vyčistíte prítlačné kladky (C).
3. Stisnite gombík **PAUSE II** a vyčistíte magnetické hlavy (A) a hriadeľ (B).
4. Po vyčistení stisnite gombík **STOP•OPEN** ■▲.

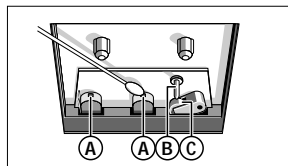

Poznámka: Hlavy je možné vyčistiť aj tak, že jedenkrát prehrá čistiacu kazetu.

Pre ochranu životného prostredia

Prístroj nie je zabalený do nadbytočných obalov. Urobili sme všetko preto, aby obal mohol byť rozdelený na tri rovnorodé materiály: kartón (obaly), polystyrol (protinázarové vložky) a polyetylén (vrecká, ochranná fólia).

Prístroj je vyrobený z takých materiálov, ktoré je možno znovu spracovať, ak demontáž vykonáva špeciálne vybavená odborná firma. Obalový materiál, použité batérie a už nepoužiteľný prístroj vložte, prosím, podľa miestnych predpisov a zvyklostí do nádob na odpadky.

ODSTRAŇOVANIE CHÝB

V prípade akejkoľvek chyby, predtým ako odnesiete prístroj do opravovne, skontrolujte ho podľa nižšie uvedených bodov.

Ak sa vám problém, podľa našich návrhov nepodarí vyriešiť, obráťte sa na predajňu alebo na servis.

UPOZORNENIE: *Neotvárajte kryt prístroja, aby ste neriskovali zásah elektrickým prúdom. Za žiadnych okolností sa nepokúšajte prístroj sami opraviť, v tomto prípade totiž stratíte záruku.*

PROBLÉM

– **MOŽNÁ PRÍČINA**

- RIEŠENIE

Nie je zvuk/napätie

- Nie je nastavená **VOLUME**.
- Nastavte silu zvuku regulátorom **VOLUME**.
- Zostali pripojené slúchadlá.
- Odpojte slúchadlá.
- Sieťový prípoj nie je dobre zasunutý.
- Zasuňte správne sieťový kábel.
- Vyčerpané/nesprávne vložené napájacie články.
- Vložte (nové) napájacie články so správnou polaritou.

Šum na príjme alebo skreslený príjem rádioprijímača

- *Elektrická interferencia: prijímač je príliš blízko televízoru, video alebo počítača.*
- Umiestnite ho vo väčšej vzdialenosti.

Slabý príjem rozhlasových staníc

- *Slabý vysielací signál.*
- **FM:** Nastavte teleskopickú anténu **FM**, aby bol príjem čo najlepši.
- **MW:** Natočte prístroj tak, aby bol príjem čo najlepši.

Zobrazí sa nápis **no d ISC** alebo **CD Err**

- *Nie je vložená CD.*
- Vložte CD.
- *Poškodená alebo špinavá CD.*
- Vymeňte/očistite CD, pozri Údržba.
- *Laserová optika sa opotila.*
- Počkajte, kým sa vyjasní.

Zobrazí sa nápis **riF d 15C**

- *Na CD-R(W) nie je záznam alebo nie je finalizovaná.*
- Používajte finalizovanú CD-R(W).
- *Poškodená alebo špinavá CD.*
- Vymeňte/očistite CD, pozri Údržba.

CD preskakuje skladby

- *Poškodená alebo špinavá CD.*
- Vymeňte alebo očistite CD.
- *Je zapojená funkcia SHUFFLE alebo PROGRAM.*
- Vypnite funkciu SHUFFLE/PROGRAM.

Zvuková kvalita kazety je zlá

- *Špinavé hlavy, atď.*
- Očistite súčasti magnetofónu, pozri Údržba.
- *Používate nesprávny typ kazety (METAL alebo CHROME).*
- Záznam je možný iba na kazetu typu **NORMAL (IEC I)**.

Nie je možné urobiť záznam

- *Uško(á) kazety je(sú) vylomené.*
- Prelepte otvor lepiacou páskou.

**Prístroj odpovedá predpisom Európskeho spoločenstva o poruchách v rádiových frekvenciách.
Typový štítok nájdete na spodnej strane prístroja.**