

**Magnetofonas su kompaktinių
diskų ir MP3 grotuvu**

AZ 1032

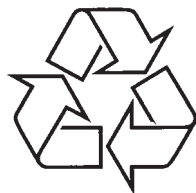

Daugiau apie firmos "Philips" gaminius galite sužinoti
pasauliniame Interneto tinkle. Svetainės adresas:
<http://www.philips.com>

Naudojimosi instrukcijų knygelė

1

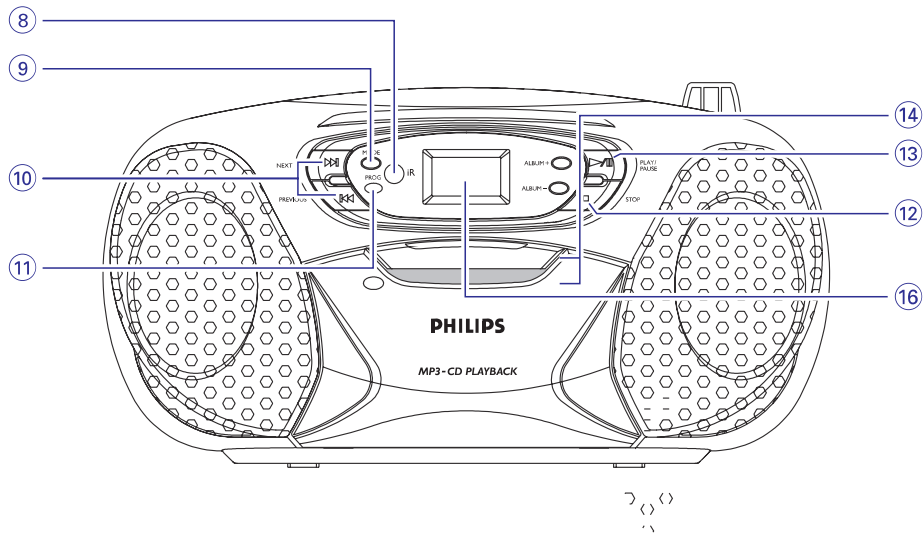
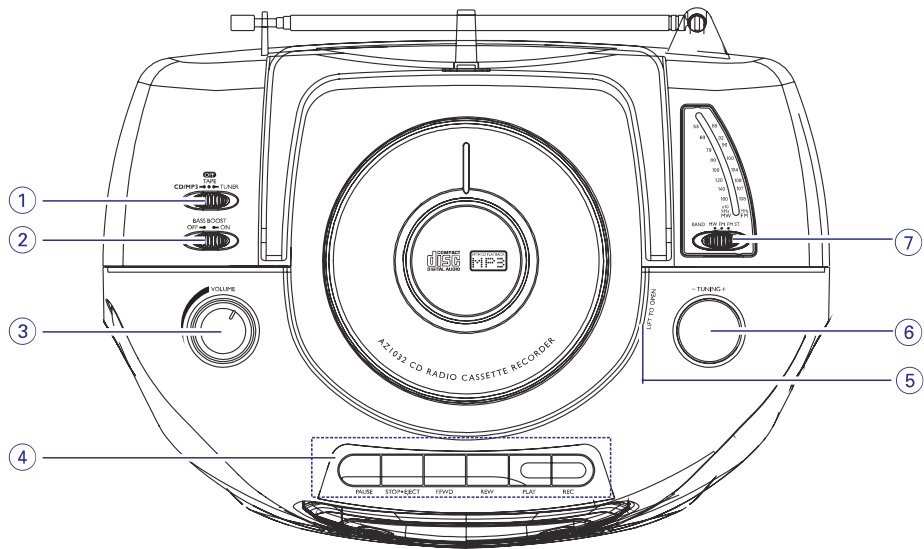

**KLASĖ 1
LAZERINIS
PRODUKTAS**

INFORMACIJA

Neteisėtas saugomų įrašų, įskaitant kompiuterio programas, failus, transliacijas ar garso įrašus, kopijavimas yra baudžiamas nusikaltimas. Šio įrenginio nederėtų naudoti tokiems tikslams.



**Būkite atsakingi
Gerbkite autorines teises.**

Aplinkosaugos informacija

Mes stengėmės išvengti nereikalingų įpakavimų. Mes pasistengėme, kad įpakavimą būtų galima lengvai atskirti į dvi medžiagas: kartoną (dežutė) bei polietileną (maišelis, apsauginės putos).

Jūsų įrenginį sudaro medžiagos, kurios gali būti perdirbamos, jei jį išardo specialiosios įmonės. Elkitės pagal jūsų šalies įstatymus bei nuostatas išmesdami pakavimo medžiagas, tuščias baterijas bei pasenusią įrangą.

Seno produkto išmetimas

Jūsų produktas pagamintas iš aukštos kokybės medžiagų ir komponentų, kurie gali būti perdirbti arba naudojami dar kartą.

Jeigu šis nubrauktas konteinerio simbolis yra prie produkto, tai reiškia, kad produktas pagamintas pagal Europos Direktyvą 2002/96/EC.



Pasidomėkite apie vietinę elektros ir elektroninių produktų sistemą bei atliekų išmetimo.

Laikykitės vietinių taisyklių ir nemeskite senų įrenginių kartu su kitomis šiukšlėmis. Teisingas senų produktų išmetimas nedarys žalos aplinkai ir žmonių sveikatai.

ILIUSTRACIJOS

2

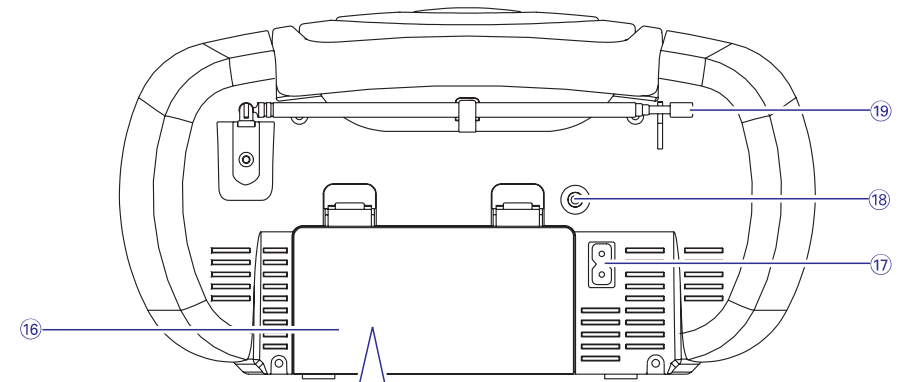

6xR14•UM-2•C-CELLS

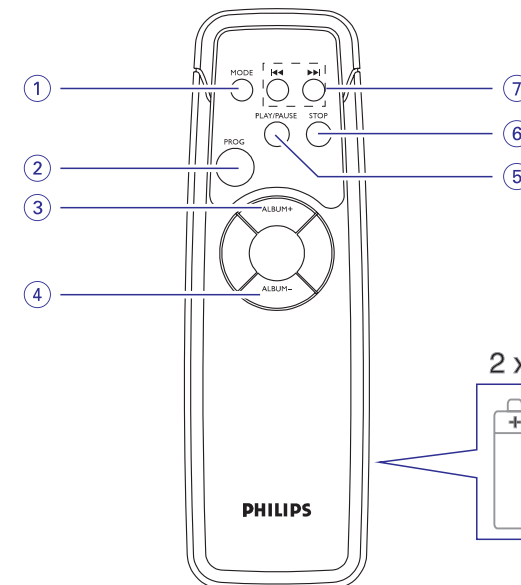
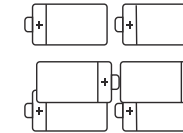

2 x R06

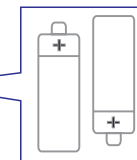

3

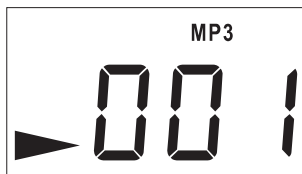

7

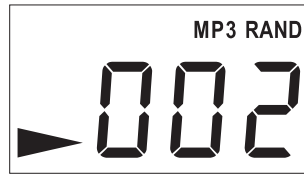

4

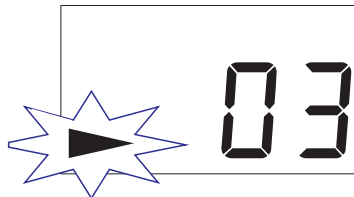

8



5



9



6

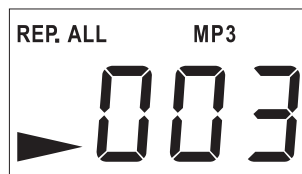

10



Jeigu atsiranda problemų, patikrinkite toliau aprašytą informaciją. Jeigu negalite išspręsti problemos pagal šiuos patarimus, konsultuokitės su pardavėju arba klientų aptarnavimo centru.

ĮSPĖJIMAS: *Nebandykite ardyti prietaiso, nes kyla elektros šoko pavojus. Jokiū būdu nemėginkite taisyti įrenginio patys, nes taip pažeisite garantijos sąlygas.*

Nėra garso / Energijos tiekimo

- Garsas blogai nureguliuotas
- Pareguliuokite garsumą
- Elektros tiekimo laidas blogai prijungtas
- Tvirtai prijunkite elektros laidą
- Baterijos išsekę / neteisingai įdėtos
- Teisingai įdėkite (naujas) baterijas, atkreipkite dėmesį į poliškumą
- Ausinės yra prijungtos
- Atjunkite ausines
- Kompaktinis diskas stipriai subraižytas arba nešvarus
- Pakeiskite / nuvalykite diską, žiūrėkite skyrelį Priežiūra.
- Lazero lęšis aprasojęs
- Palaukite kol lęšis nudžius
- Įrašomasis diskas yra tuščias arba neužbaigtas
- Naudokite tik užbaigtus įrašomuosius diskus (įrašymo programoje pasirinkite "Finalise") arba tinkamus audio diskus

Ekranas rodo neteisingai / Prietaisas nereaguoja į mygtukų paspaudimus

- Elektrostatinė iškrova
- Išjunkite prietaisą ir ištraukite laidą iš rozetės. Palaukite keletą sekundžių ir vėl įjunkite.

Nuotolinio valdymo pultas neveikia tinkamai

- Baterijos išsekę / neteisingai įdėtos
- Teisingai įdėkite (naujas) baterijas, atkreipkite dėmesį į poliškumą
- Atstumas / kampas tarp prietaiso ir pultelio yra per didelis
- Sumažinkite atstumą / kampą.

Stiprūs radijo trukdžiai ir triukšmas

- Elektriniai trikdžiai: prietaisas yra per arti televizoriaus, video grotuvo ar kompiuterio.
- Patraukite prietaisą toliau nuo trikdžių šaltinio

Prastas radijo bangų priėmimas

- Silpnas radijo signalas
- FM: pasukinkite teleskopinę anteną.

Ekranas rodo no

- Diskas neįdėtas
- Įdėkite diską

Pastaba: *Įsitinkite, kad kompaktinis diskas nėra užkoduotas naudojant autorinių teisių apsaugos technologijas, nes kai kurios iš jų nėra suderintos su kompaktinių diskų standartu.*

Grotuvas "šokinėja" per takelius

- Kompaktinis diskas yra subraižytas arba nešvarus
- Pakeiskite arba nuvalykite diską
- Programos režimas aktyvuotas (PROG/RAND)
- Išjunkite programos režimą

PASTABA: *Jei diske yra ir audio, ir MP3 failų, bus grojami tik audio failai.*

MP3 diske "šokinėja" per albumus

- Diske įrašyti ne MP3 tipo failai
- Įsitinkite, kad jūsų diske įrašyta tinkama informacija

Bloga kasečių garso kokybė

- Dulkės ir nešvarumai ant galvūčių ir kitų dalių
- Išvalykite kasečių dekos dalis, žiūrėkite skyrelį Priežiūra
- Naudojate netinkamo tipo kasetes (METAL arba CHROME)
- Įrašymui naudokite tik NORMAL (IEC I) tipo kasetes

Prietaisas neįrašinėja





- Kasetės apsauginės ašelės yra nulaužtos
- Užklijuokite tarpelius lipnia juosta

Kompaktinių diskų grotuvo ir kompaktinių diskų priežiūra

- Jei kompaktinių diskų grotuvus nenuskaito kompaktinių diskų teisingai, pabandykite panaudoti valymo diską lęšio valymui prieš nešdami jį į taisyklą.
- Niekomet nelieskite kompaktinių diskų grotuvo lazerio lęšio!
- Lęšis gali aprasoti, kai prietaisas staiga patenka iš šaltos į šiltą aplinką. Tuo metu grojimas negalimas. Palikite kompaktinių diskų grotuvą šiltoje aplinkoje, kol lęšis nudžius.
- Visuomet uždarykite grotuvo dureles, kad ant lęšio nesikaupytų dulės.
- Kompaktinius diskus galima valyti minkštu, nepūkuotu, šiek tiek sudrėkintu skudurėliu. Skudurėliu braukite tiesia linija nuo centro link krašto. Nenaudokite jokių valymo priemonių, nes jos gali pakenkti diskui.
- Niekada nerašykite ant kompaktinio disko ir neklįjuokite lipdukų.

Kasečių dekų priežiūra

Norėdami užtikrinti gerą grojimo ir įrašymo kokybę, valykite dalis A, B ir C, kaip parodyta paveikslėlyje, kartą per mėnesį. Dekos dalių valymui naudokite vatos tamponėlį, suvilgytą alkoholiu arba specialiu valymo skysčiu.

1. Atidarykite kasečių dėką paspaudę mygtuką .
2. Paspauskite  ir išvalykite velenėlį **C**.
3. Paspauskite  ir nuvalykite galvutes, pažymėtas **A**, bei laikiklį, pažymėtą **B**.
4. Baigę valyti, paspauskite .
 - Galvučių valymą taip pat galima atlikti naudojant valymo kasetę. Šiuo atveju ją reikėtų pergroti vieną kartą.

Saugumo informacija

- Pastatykite prietaisą ant tvirto, lygaus ir nejudančio paviršiaus, taip, kad prietaisas nesvyruotų.
- Nelaikykite įrenginio, baterijų ir kompaktinių prie kaistančių prietaisų ar tiesioginių saulės spindulių, venkite drėgmės, lietaus, smėlio.
- Nestatykite prietaiso po lašais ar ten, kur jis gali būti aptaškytas.
- Prietaisui reikalinga tinkama ventilacija. Palikite ne mažiau kaip 15 centimetrų tarpą tarp prietaiso ventilacijos angų ir aplinkinių paviršių, kad apsaugotumėte prietaisą nuo perkaitimo.
- Ventilacijai trukdo ventilacijos angų uždengimas bet kokiomis medžiagomis, pavyzdžiui laikraščiais, staltiesėmis, užuolaidomis ir panašiai.
- Nestatykite indų su skysčiais, tokių kaip vazos, ant prietaiso.
- Nestatykite objektų su atvira ugnimi (pvz. degančių žvakių) ant prietaiso.
- Mechaninės prietaiso dalys yra savaimė susitepančios, jų nereikia papildomai sutepti.
- Prietaiso valymui naudokite sausą medžiagos gabalėlį. Nenaudokite valiklių su alkoholiu, amoniaku, benzolu ar šlifuojamosiomis medžiagomis, tai gali pažeisti įrenginį.

11

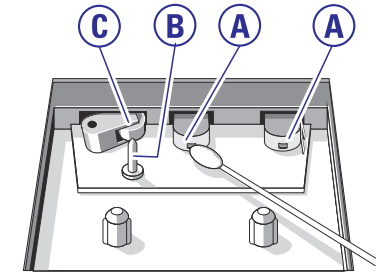
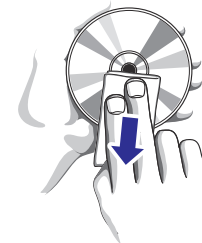
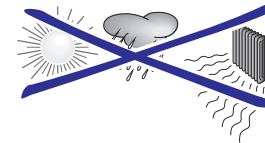

Priedami aksesuarai

- Elektros laidas
- Nuotolinio valdymo pultelis

Viršutinis ir priekinis paneliai (žr. 1 iliustraciją)

- Šaltinio pasirinkimas: CD/MP3, TAPE/OFF, TUNER.**
 - pasirenka kompaktinių diskų / MP3 grotuvą, kasečių grotuvą ar radiją kaip garso šaltinį
 - išjungimo mygtukas
- BASS BOOST** – dinaminio bosų sustiprinimo įjungimas / išjungimas
- VOLUME** – reguliuoja garsumo lygį
- Kasečių grotuvo mygtukai:**

PAUSE II – pauzė (grojant ar įrašant)

STOP-EJECT ■ ▲ – sustabdo kasetės grojimą – atidaro kasečių dekos dureles

F.FWD/REW ◀▶ arba **▶▶** – prasuka kasetę atgal ar pirmyn

PLAY ◀ – pradeda grojimą

REC ● – pradeda įrašymą
- LIFT TO OPEN** – pakelkite norėdami atidaryti kompaktinių diskų grotuvo dureles
- TUNING** – radijo stočių nustatymas
- BAND** – pasirenka bangų diapazoną
- iR** – infraraudonųjų spindulių sensorius nuotolinio valdymo pulteliui
- MODE** – pasirenka grojimo režimus, pvz. **REPEAT** (kartoti) arba **RANDOM** (groti atsitiktinai)
- NEXT, PREVIOUS ▶▶I, I◀◀**

CD/MP3 – prasuka takelio dalį pirmyn / atgal – peršoka į takelio pradžią, prieš tai buvusį ar sekantį takelį
- PROG** – užprogramuoti takelius, peržiūrėti užprogramuotus takelius
- STOP ■** – sustabdo kompaktinio disko / MP3 grojimą;
 - ištrina kompaktinio disko užprogramavimą

- PLAY / PAUSE ▶/II** – pradeda kompaktinio disko grojimą arba jį sustabdo (pauzė)
- ALBUM + / -**

Tik MP3: pasirenka albumą (aukštyn, žemyn)
- Ekranas** – rodo kompaktinių diskų grotuvo funkcijas

Galinis panelis (žr. 2 iliustraciją)

- Baterijų skyrelio durelės** – atidarykite norėdami įdėti 6 x 1.5 V baterijas (**R-14 / UM2 / C elementai (C-cells)**)
- Elektros laido lizdas**
- 🎧** – 3.5 mm stereo ausinių lizdas

Patarimas: Garsiakalbiai bus automatiškai išjungiami, kai prijungiate ausines.
- Teleskopinė antena** – pagerina FM bangų priėmimą

Nuotolinio valdymo pultelis (tik diskų valdymui) (žr. 2 iliustraciją)

- MODE** – pasirenka grojimo režimus, pvz. **REPEAT** (kartoti) arba **RANDOM** (groti atsitiktinai)
- PROG** – užprogramuoti takelius, peržiūrėti užprogramuotus takelius
- ALBUM +**

Tik MP3: pasirenka albumą (aukštyn)
- ALBUM -**

Tik MP3: pasirenka albumą (žemyn)
- PLAY / PAUSE** – pradeda kompaktinio disko grojimą arba jį sustabdo (pauzė)
- STOP** – sustabdo kompaktinio disko / MP3 grojimą;
 - ištrina kompaktinio disko užprogramavimą
- ◀◀, ▶▶**

CD/MP3 – prasuka takelio dalį pirmyn / atgal – peršoka į takelio pradžią, prieš tai buvusį ar sekantį takelį

Kasečių grojimas

- Nustatykite **šaltinio pasirinkimo mygtuką ties TAPE.**
- Paspauskite **STOP-EJECT ■/▲**, kad atsidarytų kasečių deka, įdėkite kasetę ir uždarykite deką.
- Paspauskite **PLAY ◀**, kad pradėtumėte kasetės grojimą.
- Norėdami grojime padaryti pauzę, spauskite **PAUSE II**. Norėdami tęsti grojimą, spauskite **PAUSE II** dar kartą.
- Norėdami sustabdyti grojimą, spauskite **■/▲**.

Greitas prasukimas pirmyn / atgal

- Spauskite **F.FWD / REW ◀◀** arba **▶▶**, kol surandate reikiamą vietą.
- Spauskite **■/▲** norėdami sustabdyti kasetės greitą prasukimą.

Naudingi patarimai:

- *Mygtukai automatiškai atšoka pasiekus kasetės pabaigą ir prietaisas išjungiamas (nebent yra nuspaustas PAUSE II mygtukas).*
- *Greitai prasukant kasetę pirmyn ar atgal, mygtukai neatšoka pasiekus kasetės pabaigą. Norėdami išjungti prietaisą, įsitikinkite, kad jokie kasečių dekos mygtukai nėra nuspausti.*

Bendra informacija apie įrašymą

- Įrašymas leidžiamas tiek, kiek tai leidžia autorinės ar kokios kitos trečiųjų šalių teisės.
- Įrašymui naudokite NORMAL tipo kasetes (IEC type I), kurių apsaugos ašelės nėra nulaužtos. Šis prietaisas netinkamas įrašinėti CHROME (IEC II) arba METAL (IEC IV) tipo kasetėms.
- Optimaliausias įrašymo garsas nustatomas automatiškai. Garso reguliavimas naudojant **VOLUME** arba **BASS BOOST** mygtukus įrašui neturės jokios įtakos.
- Norėdami apsaugoti kasetę nuo atsitiktinio ištrynimo ar užrašymo ant viršaus, išlaužkite apsaugines ašeles. Jei po to norėsite įrašinėti į šią kasetę vėl, užklijuokite tarpelius lipnia juosta.

Sinchroninis kompaktinio disko perrašymas

- Pasirinkite **CD/MP3** kaip garso šaltinį.
- Įdėkite kompaktinį diską ir, jei reikia, užprogramuokite norimus takelius.
- Paspaužę **■/▲** atidarykite kasečių deką. Įdėkite tuščią kasetę ir uždarykite deką.
- Paspauskite **REC ●**, kad pradėtumėte įrašymą.
- Spauskite **PLAY / PAUSE ▶/II** norėdami pradėti disko grojimą.
- Norėdami trumpam sustabdyti įrašymą, spauskite **II**. Norėdami pratęsti įrašymą, paspauskite **II** dar kartą.
- Norėdami sustabdyti grojimą spauskite **■/▲**.

Įrašymas iš radijo

- Šaltinio pasirinkimo mygtuką** nustatykite ties **TUNER.**
- Susiraskite reikiamą radijo stotį (žr. skyrelį **Radijo priėmimas**)
- Atlikite **3, 4, 6, 7** žingsnelius, aprašytus skyrelyje **Sinchroninis kompaktinio disko perrašymas.**

Takelių programavimas

Jūs galite užprogramuoti iki 20 (MP3 – iki 10) norimų takelių bet kokia tvarka. Jei norite, galite užprogramuoti bet kurį takelį daugiau nei vieną kartą.

Audio kompaktiniams diskams:

1. Diskas turi būti sustabdytas. Paspauskite **PROG**, kad aktyvuotumėte programavimo funkciją.
→ Ekrane pasirodys **PROG** ir P01 pradės mirksėti (žr. 9 iliustraciją), žymėdamas programos pradžią.
2. Spauskite **▶▶** ar **◀◀**, kad pasirinktumėte reikiamo takelio numerį.
→ Ekrane rodoma **PROG** ir jūsų pasirinktas takelis mirksi.
3. Paspauskite **PROG**, kad išsaugotumėte pasirinktą takelį programoje.
→ Ekrane rodoma **PROG** ir P02 pradės mirksėti, nurodydamas kitą programos vietą.
4. Pakartokite **2** ir **3** žingsnius, kad užprogramuotumėte visus reikiamus takelius.
→ Ekrane rodoma **PROG ---**, kai išsaugote 20 takelių.
5. Norėdami pradėti groti užprogramuotus takelius, paspauskite **PLAY / PAUSE ▶/II**.

MP3 diskams:

1. Diskas turi būti sustabdytas. Paspauskite **PROG**, kad aktyvuotumėte programavimo funkciją.
→ Ekrane pasirodys **PROG** ir P01 pradės mirksėti, žymėdamas programos pradžią.
2. Jei reikia, spauskite **ALBUM + / -**, norėdami pasirinkti kitą albumą.
→ Ekrane rodoma: **ALBUM** ir pasirinkto albumo numeris (žr. 10 iliustraciją).
3. Spauskite **▶▶** ar **◀◀**, kad pasirinktumėte reikiamo takelio numerį.
→ Ekrane rodomas jūsų pasirinkto takelio numeris albume.
4. Paspauskite **PROG**, kad išsaugotumėte pasirinktą takelį programoje.
→ Ekrane rodoma **PROG** ir P02 pradės mirksėti, nurodydamas kitą programos vietą.

5. Pakartokite **2 – 4** žingsnius, kad užprogramuotumėte visus reikiamus takelius.
→ Ekrane rodoma **PROG ---**, kai išsaugote 10 takelių.
6. Norėdami pradėti groti užprogramuotus takelius, paspauskite **PLAY / PAUSE ▶/II**.

Naudingi patarimai:

- Kai **PROG** arba **RAND** režimai yra įjungti, albumo pasirinkimas nėra galimas.

Programos peržiūra

- Sustabdę diską, paspauskite **PROG** keletą kartų, kol pasirodys neužprogramuota dalis.
→ Ekrane rodomos užimtose programos vietose.
→ Po to, kai parodomas laisvos programos vietos, visi išsaugoti takeliai parodomi eilės tvarka.

Tik MP3: Albumas ir albumo numeris parodomas, tuomet išsaugoto takelio numeris albume parodomas ekrane.

Naudingas patarimas:

- Ekrane rodoma P01, jei nėra užprogramuota jokių takelių.

Programos ištrynimasis

Programą galite ištrinti:

- paspaudę **STOP ■** (du kartus, jei diskas groja; vieną kartą, jei sustabdytas)
- pasirinkę **TUNER** arba **TAPE** kaip garso šaltinį
- atidarę kompaktinių diskų grotuvo dureles
→ Ekranas: **PROG** dingsta.

Energijos tiekimas

Norėdami prailginti baterijų naudojimą, prijunkite prietaisą prie elektros tinklo, kai tik įmanoma. Įsitikinkite, kad prietaisas yra išjungtas iš elektros tinklo tuomet, kai keičiate baterijas.

Baterijos (nepriedamos)

Prietaise (žr. 2 iliustraciją)

- Įdėkite šešias baterijas. Jos turėtų būti **R-14/UM2/ C-cells** tipo (pageidautina šarminės). Atkreipkite dėmesį į poliškumą (+ ir -), nurodytą baterijų skyrelyje.

Nuotolinio valdymo pultelyje (žr. 2 iliustraciją)

- Įdėkite dvi **AA, R06** arba **UM3** tipo baterijas (pageidautina šarminės).
- Neteisingas baterijų naudojimas gali sukelti elektrolito nutekėjimą ir nuo jo baterijų skyrelis gali surūdyti ar baterijos sutrukinėti.
- Nemaišykite baterijų tipų, vienu metu naudokite vienodas baterijas (pvz. šarminės arba anglies-cinko).
- Keisdami baterijas, nemaišykite senų baterijų su naujomis.
- Išimkite baterijas iš prietaiso jei planuojate jo nenaudoti ilgą laiką.

Baterijų sudėtyje yra pavojingų cheminių medžiagų, tad jos turėtų būti išmetamos tinkamai.

Maitinimo tinklo naudojimas

1. Patikrinkite, ar elektros tinklo įtampa, **nurodyta ant įrenginio apačios sutampa su jūsų tinklo įtampa**. Jei nesutampa, pasikonsultuokite su įrenginio pardavėju ar pagalbos centru.
 2. Prijunkite maitinimo laidą prie AC MAINS lizdo ir įjunkite kištuką į rozetę. Maitinimo tinklas dabar prijungtas ir prietaisas paruoštas naudoti.
 3. Norėdami visiškai išjungti prietaisą, ištraukite kištuką iš rozetės.
 4. Pastatykite prietaisą netoli nuo rozetės, kad ją būtų lengva pasiekti.
- Atjunkite laidą nuo maitinimo tinklo stiprių audrų metu, kad apsaugotumėte savo prietaisą nuo žaibavimo. Vaikai gali rimtai susižeisti žaisdami su laidu, jei jis atjungtas nuo prietaiso, tačiau įjungtas į rozetę.

Informacinė prietaiso plokštelė pritvirtinta prietaiso apačioje.

Naudingas patarimas:

- Norėdami išvengti bereikalingo energijos eikvojimo, visuomet pasirinkite **TAPE / OFF** kai norite išjungti prietaisą ir įsitikinkite, kad nėra vienas kasečių dekos mygtukas nėra nuspaustas.

ĮSPĖJIMAS

Kitoks nei čia aprašytas prietaiso valdymas ir reguliavimas gali sukelti pavojų.



Šis produktas atitinka visus Europos Sąjungos radijo trikdžių reikalavimus.

Pagrindiniai veiksmai

Ijungimas / išjungimas, funkcijų pasirinkimas

1. Norėdami pasirinkti garso šaltinį, nustatykite **šaltinio pasirinkimo mygtuką** ties **CD** (Kompaktinių diskų grotuvas), **TUNER** (Radijas) arba **TAPE / OFF** (Kasečių grotuvas / Išjungta)
2. Norėdami išjungti prietaisą, **šaltinio pasirinkimo mygtuką** nustatykite ties **TAPE / OFF** ir įsitikinkite, kad nė vienas kasečių dekos mygtukas nėra nuspaustas.

Naudingas patarimas:

- Norėdami pereiti iš **kasečių į radijo ar kompaktinių diskų režimą** arba norėdami išjungti prietaisą, pirmiausia nuspauskite **STOP-EJECT**  , kad sustabdytumėte kasetės grojimą, ir įsitikinkite, kad nė vienas kasečių dekos mygtukas nėra nuspaustas.

Garsumo reguliavimas

- Norėdami pareguliuoti garsumą, naudokite **VOLUME** bei **BASS BOOST** valdymo mygtukus.

Radio priėmimas

1. Nustatykite **šaltinio pasirinkimo mygtuką** ties **TUNER**.
2. Pasirinkite pageidaujamas radijo bangas: **MW** arba **FM ST.** (stereo).
3. Pasukite **TUNING** mygtuką, kad surastumėte pageidaujamą radijo stotį.

Kaip pagerinti radijo priėmimą

- Jei naudojate **FM** radijo bangomis, ištraukite teleskopinę anteną, kad pagerintumėte bangų priėmimą. Jei signalas per stiprus, sustumkite anteną. Jei FM stoties priėmimas prastas, pakeiskite **diapazoną** į **FM** (mono).
- **MW** bangų imtuvus yra įmontuotas prietaiso viduje. Pasukite visą prietaisą, kad nustatytumėte geriausią bangų priėmimą.

Apie MP3

Muzikos suglaudavimo technologija MP3 (MPEG1 Audio Layer 3) leidžia stipriai sumažinti skaitmeninių audio duomenų kiekį kompaktiniame diske išlaikant tą pačią garso kokybę.

- **Kaip gauti MP3 failų:** jūs galite parsisiųsti legalių muzikos failų iš interneto tinklapių į savo kompiuterio kietąjį diską arba sukurti tokius failus konvertuodami audio kompaktinius diskus naudojant atitinkamą kodavimo programinę įrangą (128 kbps arba aukštesnis dažnis rekomenduojamas MP3 failams).
- **Kaip sukurti MP3 diską:** įrašykite failus iš savo kompiuterio į įrašomąjį diską (CDR arba CDRW) naudodami atitinkamą programą.







Naudingi patarimai:

- Įsitikinkite, kad failų pavadinimai baigiasi sutrumpinimu **.mp3**
- iš viso į diską galima įrašyti apie 350 failų (jei vidutinis failo pavadinimo ilgis ne didesnis kaip 20 simbolių)
- failų pavadinimų ilgis turi įtaką, kiek takelių galima groti. Jei pavadinimai trumpesni, galima įrašyti daugiau failų.

Kompaktinio disko grojimas

Šis kompaktinių diskų grotuvas nuskaitys audio diskus ir MP3 diskus, įskaitant ir įrašomuosius diskus (CD-Recordable, CD-Rewritable). Nebandykite naudoti CD-ROM, CD-I, CDV, VCD, DVD ar kompiuterinių diskų.





SVARBU!

- **Jei diske yra ir audio, ir MP3 failų, bus grojami tik audio failai.**
 - **Šis grotuvas nepalaiko UDF formato diskų.**
1. Pakelkite grotuvo dureles ties užrašu **LIFT TO OPEN** ir įdėkite kompaktinį diską etikete į viršų ir švelniai spustelėkite dureles, kad užsidarytų.
 2. Nustatykite **šaltinio pasirinkimo mygtuką** ties **CD**.
→ Ekranėlis kurį laiką rodo --, po to parodo diske esančių takelių skaičių
 3. Paspauskite **PLAY / PAUSE**  , kad pradėtumėte grojimą.
→ **Audio kompaktinis diskas:** grojančio takelio numeris rodomas
MP3 diskas: ekrane rodomas grojančio albumo takelio numeris (žr. 3 iliustraciją)
 4. Norėdami grojime padaryti pauzę, spauskite **PLAY / PAUSE**   (žr. 4 iliustraciją). Norėdami tęsti grojimą, spauskite **PLAY / PAUSE**   dar kartą.
 5. Norėdami sustabdyti kompaktinio disko grojimą, spauskite **STOP** .





Naudingi patarimai:

- Kompaktinio disko grojimas gali sustoti kai:*
- atidarote kompaktinių diskų grotuvo dureles
 - pasirinkate radiją kaip garso šaltinį arba OFF
 - kompaktinis diskas baigė groti jame esančius takelius

Kito takelio pasirinkimas

- Paspauskite **NEXT, PREVIOUS**  arba  arba vieną ar daugiau kartų, kol ekranas rodytų reikiamo takelio numerį.
MP3: pirmiausia spauskite **ALBUM + / -** vieną ar daugiau kartų norėdami surasti reikiamą albumą.
→ Ekrane rodoma **ALBUM** ir dabartinio albumo numeris (žr. 5 iliustraciją)
- Jei grojimas sustabdytas ar paspausta pauzė, paspaudę **PLAY / PAUSE**   pradėkite grojimą.

Reikiamos takelio dalies suradimas

1. Takeliui grojant spauskite ir palaikykite  arba  arba .
→ Diskas grojamas dideliu greičiu ir mažu garsu.
2. Kai atpažįstate reikiamą takelio dalį, atleiskite  arba .

Kiti grojimo režimai: REPEAT ir RANDOM (žr. 6 – 8 iliustracijas)



REP (Kartoti) – kartoja tuo metu grojantį takelį.

REP ALL (Kartoti visus) – kartoja visą kompaktinį diską arba programą.

RAND – groti visus takelius atsitiktine tvarka.

Tik MP3:

REP. ALBUM – kartoja pasirinktą albumą.

1. Norėdami pasirinkti grojimo režimą, spauskite **MODE** vieną ar daugiau kartų.
→ Ekrane rodomas grojimo režimas.
2. Paspauskite **PLAY / PAUSE**   norėdami pradėti grojimą, kai jis yra sustabdytas ar nuspaušta pauzė.
3. Norėdami grįžti prie paprasto grojimo, kelis kartus spauskite **MODE** tol, kol režimas nebebus rodomas ekrane.
– Jūs taip pat galite panaikinti grojimo režimo nustatymus paspaudę **STOP** .