

CD Radio Cassette Recorder

AZ1020

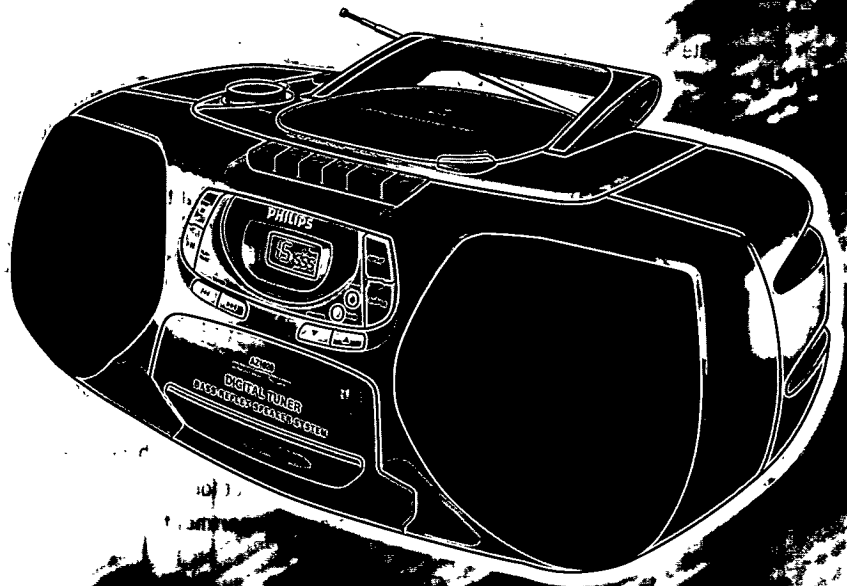

0 0 0 0 0 0 0 0 0 0 2 5 3 1



*Let's make things better.*



**PHILIPS**

## Important notes for users in the U.K.

### Mains plug

This apparatus is fitted with an approved moulded 13 Amp plug. To change a fuse in this type of plug proceed as follows:

- Remove fuse cover and fuse.
- Fix new fuse which should be a BS1362 5 Amp, A.S.T.A. or BSI approved type.
- Refit the fuse cover.

If the fitted plug is not suitable for your socket outlets, it should be cut off and an appropriate plug fitted in its place.

If the mains plug contains a fuse, this should have a value of 5 Amp. If a plug without a fuse is used, the fuse at the distribution board should not be greater than 5 Amp.

**Note:** The severed plug must be disposed to avoid a possible shock hazard should it be inserted into a 13 Amp socket elsewhere.

### How to connect a plug

The wires in the mains lead are coloured with the following code: blue = neutral (N), brown = live (L). As these colours may not correspond with the colour markings identifying the terminals in your plug, proceed as follows:

- Connect the blue wire to the terminal marked N or coloured black.
- Connect the brown wire to the terminal marked L or coloured red.
- Do not connect either wire to the earth terminal in the plug, marked E (or  $\oplus$ ) or coloured green (or green and yellow).

Before replacing the plug cover, make certain that the cord grip is clamped over the sheath of the lead - not simply over the two wires. Copyright in the U.K.: Recording and playback of material may require consent. See Copyright Act 1956 and The Performer's Protection Acts 1958 to 1972.

## **(N)** Norge

**Advarsel:** For a redusere faren for brann eller elektrisk støt, skal apparatet ikke utsettes for regn eller fuktighet. Typeskilt finnes på apparatens underside.

**Observer:** Nettbryteren er sekundært innkopleet. Den innebygde nettdelen er derfor ikke frakopleet nettet så lenge apparatet er tilsluttet nettkontakten.

## **(I)** Italia

### DICHIARAZIONE DI CONFORMITA'

Si dichiara che l'apparecchio AZ 1020 Philips risponde alle prescrizioni dell'art. 2 comma 1 del D. M. 28 Agosto 1995 n. 548.

Fatto a Eindhoven, il 11/30/1998

Philips Sound & Vision  
Philips, Glaslaan 2, SFF 10  
5616 JB Eindhoven, The Netherlands

English ..... 4

English

Français ..... 13

Français

Español ..... 22

Español

Deutsch ..... 31

Deutsch

Nederlands ..... 40

Nederlands

Italiano ..... 49

Italiano

Português ..... 58

Português

Dansk ..... 67

Dansk

Svenska ..... 76

Svenska

Suomi ..... 85

Suomi

Ελληνικά ..... 94

Ελληνικά

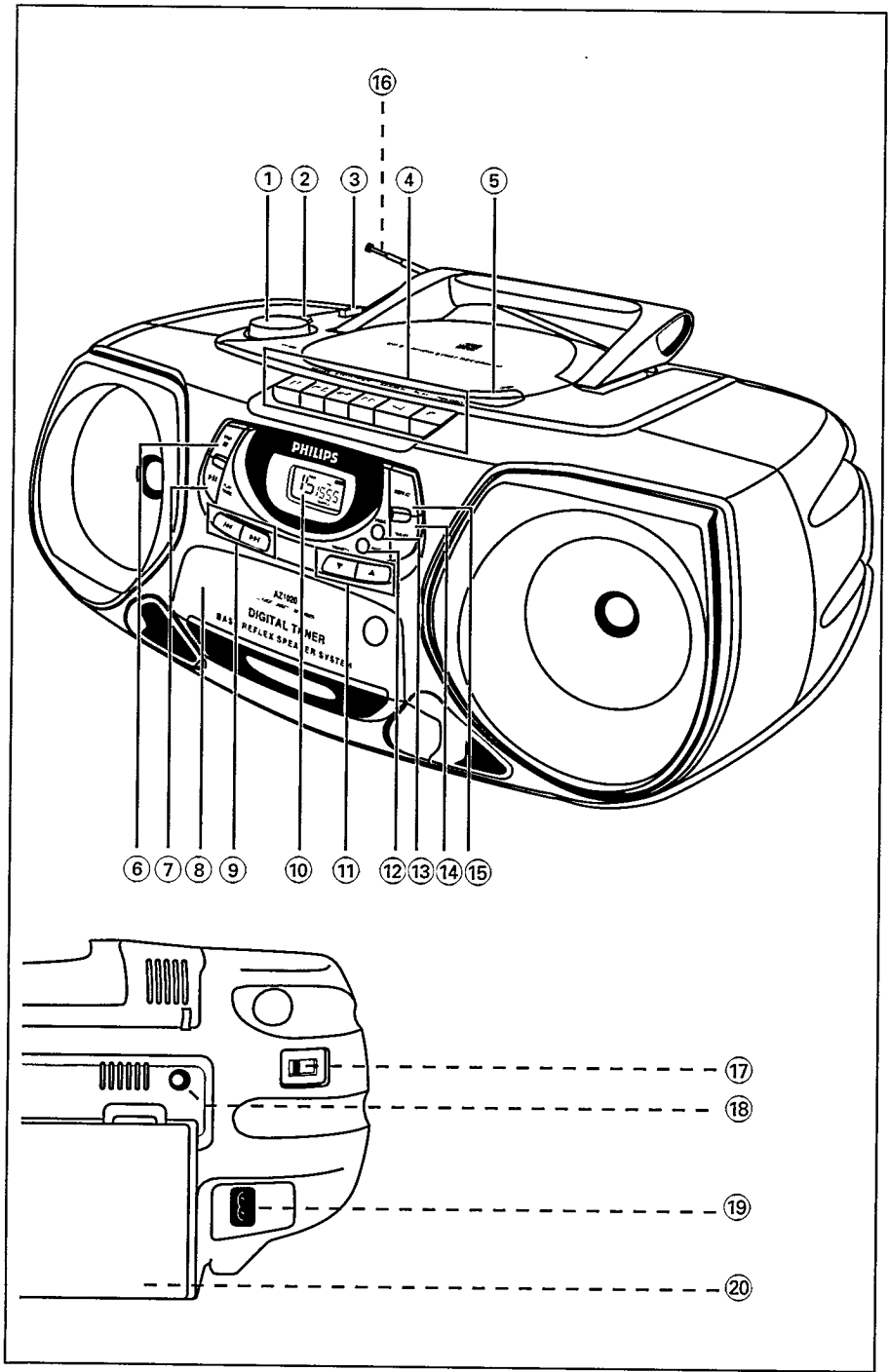

## PANNEAUX SUPÉRIEUR, AVANT ET LATÉRAL

- ① **VOLUME** - pour régler le volume sonore
- ② **DBB Dynamic Bass Boost** -  
suramplification des fréquences basses
- ③ **CD TUNER TAPE/OFF** - pour sélectionner la source, pour allumer/éteindre l'appareil
- ④ **TOUCHES DE LA PLATINE CASSETTE:**  
**PAUSE II** - to interrupt recording or playback  
**STOP•OPEN ■▲** - pour interrompre l'enregistrement ou la lecture  
**SEARCH ◀◀ , ▶▶** - pour avancer ou rembobiner la cassette  
**PLAY ◀** - pour démarrer la lecture  
**RECORD ●** - pour démarrer l'enregistrement
- ⑤ **OPEN** - pour ouvrir et fermer le compartiment du CD
- ⑥ **STOP ■** - pour arrêter la lecture ou effacer un programme
- ⑦ **PLAY•PAUSE ▶II** - pour démarrer ou interrompre la lecture d'un CD
- ⑧ **Compartiment à cassette**
- ⑨ **SEARCH ◀◀ ou ▶▶** -  
**CD:** pour sauter une piste ou faire une recherche avant/arrière sur une piste;  
**TUNER:** pour syntoniser une station radio

- ⑩ **Afficheur** - indique les fonctions du CD ou de la radio
- ⑪ **PRESET** - ▼,▲ (haut, bas) pour sélectionner une station radio pré réglée
- ⑫ **BAND**  
- pour sélectionner la bande FM (modulation de fréquence), MW (ondes moyennes) ou LW;  
- pour sélectionner le pas de syntonisation 9 ou 10 KHz sur la bande MW (*non disponible sur toutes les versions*)
- ⑬ **PROG** -  
**CD:** pour programmer les pistes et vérifier le programme  
**TUNER:** pour programmer les stations radio pré réglées
- ⑭ **SHUFFLE** - pour lire les pistes du CD en mode aléatoire
- ⑮ **REPEAT** - pour répéter une piste/un programme CD/le CD entier

## PANNEAU ARRIÈRE

- ⑯ **Antenne télescopique** - pour améliorer la réception FM
- ⑰ **Sélecteur de tension** - 120 V ou 230 V (*non disponible sur toutes les versions*)- pour sélectionner 120/230 V
- ⑱ **🎧** - prise casque stéréo 3,5 mm
- ⑲ **MAINS** - prise pour branchement sur secteur
- ⑳ **Compartiment à piles**

### Informations relatives à l'environnement

Tous les matériaux d'emballage superflus ont été supprimés. Nous avons fait de notre mieux pour que l'emballage soit facilement séparable en trois types de matériaux : carton (boîte), polystyrène expansé (matériel tampon), polyéthylène (sachets, panneau de protection en mousse)

**Votre appareil est composé de matériaux pouvant être recyclés s'il est démonté par une firme spécialisée. Veuillez observer les règlements locaux lorsque vous vous débarrassez des matériaux d'emballage, des piles usagées et de votre ancien appareil.**

## PILES

**Pour l'appareil (option)**

- Ouvrez le compartiment à piles et insérez six piles de type **R20**, **UM1** ou **D** (de préférence des piles alcalines) en respectant la polarité (+) et (-) indiquée sur le fond du compartiment.

*Tout mauvaise utilisation des piles peut se traduire par une fuite de l'électrolyte provoquant ainsi un risque de corrosion dans le compartiment ou d'éclatement des piles. Par conséquent:*

- Ne mélangez pas différents types de piles (des alcalines avec des piles au charbon-zinc). Utilisez uniquement des piles de même nature sur le même appareil.
- Lorsque vous mettez des piles neuves, ne mélangez pas des piles neuves avec des piles usagées.
- **Important!** Enlevez les piles de l'appareil si ce dernier doit rester inutilisé pendant une période de temps prolongée.

**Les piles renferment des substances chimiques et doivent être jetées selon la réglementation appropriée.**

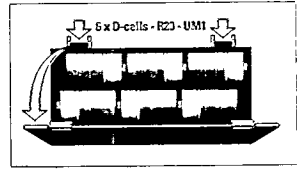
**UTILISATION DE L'APPAREIL SUR SECTEUR**

1. Vérifiez si la tension indiquée sur la **plaque située sous l'appareil** correspond à la tension locale. Dans le cas contraire, consultez votre revendeur ou le service de réparation.  
→ Si votre appareil est équipé d'un sélecteur de tension **(A)**, placez le sélecteur sur la tension appropriée.
2. Reliez le cordon d'alimentation (plié dans le compartiment à piles) à la prise MAINS et à la prise murale. L'appareil est maintenant branché sur secteur et prêt à fonctionner.
3. Pour débrancher l'appareil de l'alimentation électrique, retirez le cordon de la prise murale.

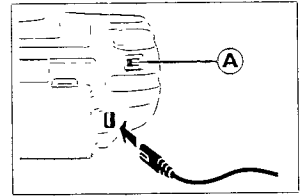
**GÉNÉRALITÉS**

1. Pour sélectionner une source sonore, placez le sélecteur CD TUNER TAPE/OFF sur la fonction désirée.
2. Réglez le volume sonore à l'aide de la commande VOLUME ou DBB (suramplification des fréquences basses).
3. Pour éteindre l'appareil, placez le sélecteur en position TAPE/OFF et assurez-vous que les touches de la platine cassette ne sont pas enfoncées.

**Remarque:**

Lorsque l'appareil est éteint, les présélections radio sont conservées en mémoire.

## MW (AM) PAS DE SYNTONISATION (CERTAINS MODÈLES SEULEMENT)

En Amérique du Nord et du Sud, le pas de fréquence entre deux canaux adjacents sur la bande AM est de **10 KHz**. Pour le reste du monde, ce pas est de **9 KHz**. Ce pas de fréquence est en général réglé en usine pour votre région.

### Pour modifier le pas de fréquence

1. Placez le sélecteur CD TUNER TAPE /OFF en position OFF.
  2. Appuyez et maintenez les touches BAND et SEARCH ◀◀ enfoncées simultanément pour sélectionner **9 KHz**.
  3. Placez le sélecteur CD TUNER TAPE /OFF en position TUNER puis relâchez les touches BAND et SEARCH ◀◀.  
→ Toutes les stations préréglées seront perdues et il vous faudra les programmer de nouveau.
- Pour sélectionner **10 KHz**, reprenez les étapes 1-3 mais cette fois utilisez la touche SEARCH ▶▶

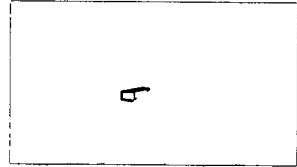

## SYNTONISATION DES STATIONS RADIO

1. Placez le sélecteur CD TUNER TAPE /OFF en position TUNER.
  2. Appuyez sur la touche BAND pour sélectionner la bande d'ondes désirée.  
Pour syntoniser les stations radio, appuyez sur SEARCH ◀◀ ou ▶▶ jusqu'à ce que la fréquence commence à défiler dans l'afficheur puis relâchez la touche.  
→ Le message **SRCH** apparaît dans l'afficheur et la radio se syntonise automatiquement sur une station dont la réception est satisfaisante.
  3. Recommencez si nécessaire jusqu'à ce que vous trouviez la station désirée
- **Si la transmission est faible**, appuyez brièvement sur SEARCH ◀◀ ou ▶▶ jusqu'à obtenir une meilleure réception ou la fréquence exacte.  
→ Le message **STEREO** s'affiche si la réception est en mode stéréo

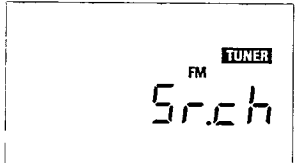
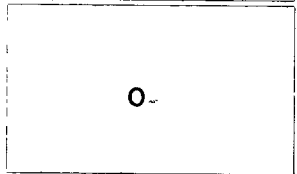

### Pour améliorer la réception radio

- En mode **FM**, tirez l'antenne télescopique. Modifiez son inclinaison et son orientation, et réduisez sa longueur si le signal est trop fort (trop près d'un transmetteur).
- En mode **MW (AM)** et **LW (LO)**, l'antenne intégrée de l'appareil rend l'utilisation de l'antenne télescopique superflue. Pour modifier la réception, changez l'orientation de l'appareil lui-même

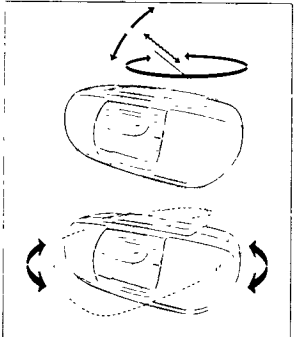

## PROGRAMMATION DE STATIONS RADIO

1. Sélectionnez la station de votre choix en suivant les étapes **1-3** de la section 'Syntonisation des stations radio'.
  - Si la fréquence est déjà en mémoire, le numéro attribué s'affiche.
2. Appuyez sur PROG pour activer la fonction de programmation.
  - Le message **PROGRAM** clignote dans l'afficheur.
3. Appuyez sur PRESET (haut/bas) pour attribuer un numéro de station pré-réglée de 1 à 29.
4. Appuyez de nouveau sur PROG pour confirmer.
5. Reprenez les étapes **1-4** pour mémoriser les autres stations.
  - Pour annuler un numéro attribué, il suffit de mémoriser une autre fréquence à sa place.

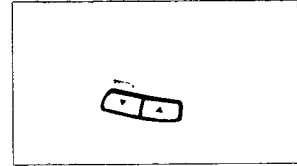
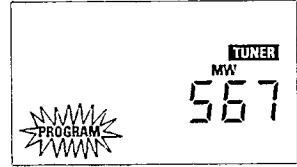
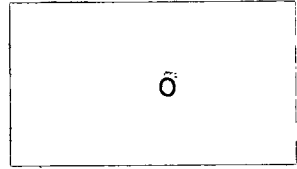

## Annulation du mode programmation

Si en cours de programmation, vous décidez de ne plus programmer cette station, placez le sélecteur CD TUNER TAPE /off en position CD ou TAPE/off.

## Syntonisation de stations pré-réglées

Appuyez sur PRESET ▼, ▲ (haut/bas) jusqu'à ce que le numéro désiré s'affiche.

## AFFICHAGE DES FONCTIONS CD

- CD OPEN**: lorsque le compartiment du CD est ouvert.
  - Nombre total de pistes et temps de lecture : en mode arrêt.
- no disc**: aucun disque dans le compartiment.
- CD Err**: erreur de fonctionnement ou sur le disque (voir "Recherche de pannes").
  - Numéro de piste en cours et temps de lecture écoulé: en mode lecture.
  - Le temps écoulé reste affiché et clignote: en mode PAUSE.
  - Modes SHUFFLE/REPEAT (ALL) : lorsque le mode correspondant est sélectionné.
- PROGRAM**: le mode programmation est sélectionné.
- PROG**: s'affiche brièvement avec le numéro de la piste sélectionnée (1-20) lorsque vous êtes en train d'effectuer une programmation.
- FULL**: mémoire du programme est pleine.
- no PROG**:
  - si vous annulez un programme ou si vous appuyez sur PROG pendant plus de 2 secondes sans avoir sélectionné de piste.
- no SEL**:
  - si vous appuyez sur PROG pendant moins de 2 secondes sans avoir sélectionné de piste.

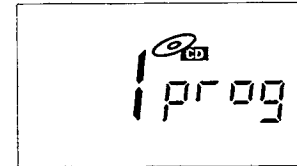
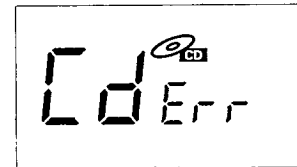
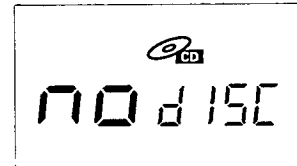

## LECTURE D'UN CD

1. Placez le sélecteur CD TUNER TAPE /OFF en position CD.
2. Appuyez sur OPEN pour ouvrir le compartiment du CD.
3. Insérez un disque face imprimée vers le haut et refermez le compartiment
4. Appuyez sur PLAY • PAUSE ►|| pour démarrer la lecture.
5. Pour interrompre la lecture, appuyez sur PLAY • PAUSE ►|| Pour reprendre la lecture, appuyez de nouveau sur PLAY • PAUSE ►||.
6. Pour arrêter la lecture du disque, appuyez sur STOP ■.
7. Pour éteindre l'appareil, placez le sélecteur en position TAPE/OFF (touches cassettes non enfoncées).

### Remarque:

La lecture du disque s'arrête également dans les cas suivants :

- si le compartiment du CD est ouvert.
- si le disque est terminé.
- si vous déplacez le sélecteur CD TUNER TAPE /OFF.

### Sélection d'une autre piste

- Appuyez sur la touche SEARCH ◀◀ ou ▶▶ de l'appareil de façon répétée jusqu'à ce que l'afficheur indique le numéro de piste requis.
- Si vous avez sélectionné un numéro de piste peu de temps après avoir chargé le CD ou en mode PAUSE, appuyez sur PLAY • PAUSE ►|| pour commencer la lecture.

### Recherche d'un passage sur une piste

1. Appuyez et maintenez la touche SEARCH ◀◀ ou ▶▶ enfoncée.  
→ Le CD est lu en vitesse rapide et en sourdine.
2. Dès que vous identifiez le passage recherché, relâchez la touche SEARCH ◀◀ ou ▶▶ button.

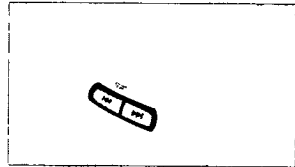
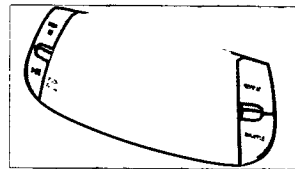
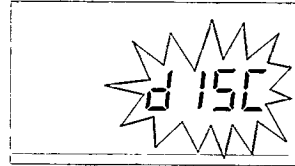
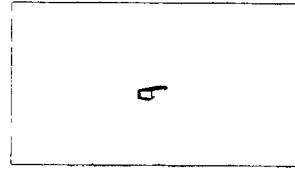

## DIFFÉRENTS MODES DE LECTURE : SHUFFLE/REPEAT

Vous pouvez sélectionner, changer et associer différents modes de lecture avant ou en cours de lecture.

- Les divers modes de lecture peuvent aussi être combinés avec le mode Programmation.

**SHUFFLE** - toutes les pistes du CD ou du programme sont lues en mode aléatoire.

**SHUFFLE/REPEAT ALL** - le CD ou le programme entier est relu continuellement en mode aléatoire.

**REPEAT** - relit la piste en cours continuellement.

**REPEAT ALL** - relit le programme ou le CD entier.

1. Pour sélectionner le mode de lecture choisi, appuyez sur SHUFFLE/REPEAT avant ou en cours de lecture jusqu'à ce que l'afficheur indique la fonction désirée.
2. Pour revenir en mode de lecture normale, appuyez sur SHUFFLE ou REPEAT jusqu'à ce que les modes respectifs ne soient plus affichés.
- Vous pouvez également appuyer sur STOP ■ pour arrêter la lecture.



**PROGRAMMATION DE NUMÉROS DE PISTES**

Programmez en position STOP et enregistrez les pistes de CD dans l'ordre désiré. Si vous le voulez, vous pouvez enregistrer la même piste plusieurs fois. La mémoire accepte jusqu'à 20 numéros de pistes.

→ Lorsque la mémoire de programmation est pleine, le message FULL apparaît dans l'afficheur et vous ne pouvez plus ajouter de nouveaux numéros de pistes.

1. Sélectionnez le numéro de piste désiré à l'aide de la touche ◀◀ ou ▶▶.
2. Appuyez sur PROG  
→ L'afficheur indique PROGRAM et le numéro de piste ; *Prog* s'affiche brièvement.
3. Reprenez les étapes 1 et 2 pour sélectionner et enregistrer toutes les pistes désirées.
4. Appuyez sur PLAY • PAUSE ▶▶ pour commencer la lecture du programme.

**Vérification d'un programme**

- Pour vérifier un programme, maintenez la touche PROG enfoncée pendant quelques secondes.  
→ L'afficheur indique la séquence des numéros de pistes enregistrés.

**Annulation d'un programme**

Pour effacer le contenu de la mémoire :

- appuyez deux fois sur STOP ■;
- ouvrez le compartiment du CD.
- déplacez le sélecteur CD TUNER TAPE /OFF.

**PLATINE CASSETTE****LECTURE D'UNE CASSETTE**

1. Placez le sélecteur CD TUNER TAPE /OFF en position TAPE/OFF
2. Appuyez sur STOP • OPEN ■▲ pour ouvrir le compartiment à cassette.
3. Insérez une cassette et refermez le compartiment.
4. Appuyez sur PLAY ◀ pour commencer la lecture.
5. Pour interrompre la lecture, appuyez sur PAUSE ■. Pour reprendre la lecture, appuyez de nouveau sur la même touche.
6. Appuyez sur ◀◀ or ▶▶, pour rembobiner la cassette rapidement dans les deux sens. Pour arrêter le rembobinage rapide, appuyez sur STOP • OPEN ■▲
7. Pour arrêter la cassette, appuyez sur STOP • OPEN ■▲  
→ Les touches se déclenchent automatiquement à la fin de la cassette, sauf si la touche PAUSE; est enfoncée.
8. Si vous voulez éteindre l'appareil, assurez-vous que les touches ne sont pas enfoncées.

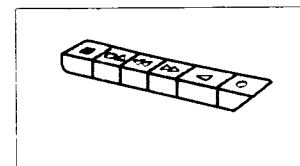
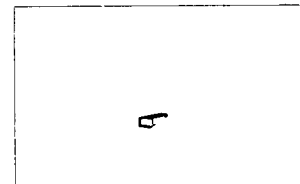
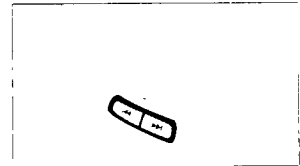
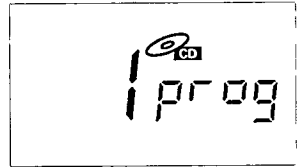
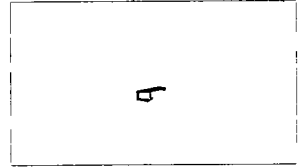

## GÉNÉRALITÉS SUR L'ENREGISTREMENT

- L'enregistrement est autorisé dans les limites permises par les droits d'auteur et autres droits de propriété des tiers.
- Cette platine ne convient pas pour des enregistrements sur des cassettes de type CHROME (IEC II), METAL (IEC IV). Utilisez des cassettes de type NORMAL (IEC I) dont les ergots de protection n'ont pas été enlevés.
- Le niveau sonore d'enregistrement est réglé automatiquement. Toute modification du VOLUME ou des graves ne sera pas reproduite sur l'enregistrement.
- A chaque début et fin de bande, un vide d'enregistrement de 7 secondes se produit lors du passage de la cassette maîtresse sur les têtes d'enregistrement.
- Afin de protéger vos cassettes contre tout effacement accidentel, ôtez l'ergot de sécurité gauche (cassette en face de vous) Vous ne pouvez plus rien enregistrer de ce côté. Si vous désirez de nouveau enregistrer sur ce côté, collez un morceau de ruban adhésif à la place de l'ergot.

### Enregistrement de CD en départ synchro ("Synchro start")

1. Placez le sélecteur CD TUNER TAPE /OFF en position CD.
2. Insérez un CD et si nécessaire, spécifiez les numéros des pistes programmées.
3. Appuyez sur STOP•OPEN ■▲ pour ouvrir le compartiment à cassette.
4. Insérez une cassette vierge et refermez le compartiment.
5. Appuyez sur RECORD ● pour commencer l'enregistrement.
  - La lecture d'un programme CD commence automatiquement au début du programme. Il n'est pas nécessaire de lancer le lecteur de CD séparément.
6. Pour inclure de brèves interruptions, appuyez sur PAUSE;. Pour continuer, appuyez de nouveau sur la même touche.
7. Pour arrêter l'enregistrement, appuyez sur STOP•OPEN ■▲

### Pour sélectionner ou enregistrer un passage spécial

1. Appuyez sur SEARCH controls ◀◀ ou ▶▶ pour localiser le passage désiré
2. Appuyez sur PLAY•PAUSE ►|| pour arrêter le disque.
3. Appuyez sur RECORD ● L'enregistrement commence exactement à partir de là.

### Pour enregistrer une émission radio

1. Placez le sélecteur CD TUNER TAPE /OFF en position TUNER.
2. Sélectionnez la station désirée (voir "Syntonisation d'une station radio").
3. Appuyez sur STOP•OPEN ■▲ pour ouvrir le compartiment à cassette.
4. Insérez une cassette vierge et refermez le compartiment.
5. Appuyez sur RECORD ● pour commencer l'enregistrement.
6. Pour inclure de brèves interruptions, appuyez sur PAUSE ||. Pour continuer, appuyez de nouveau sur la même touche.
7. Pour arrêter l'enregistrement, appuyez sur STOP•OPEN ■▲

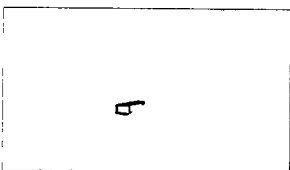
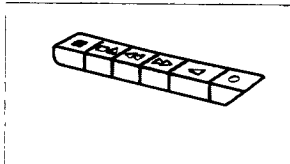
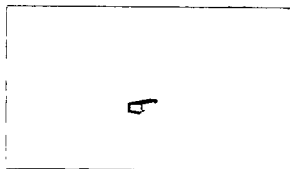
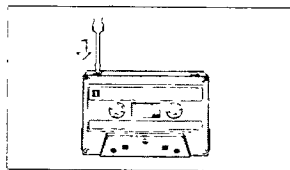

## PRÉCAUTIONS ET ENTRETIEN DU SYSTÈME

- Placez l'appareil sur une surface plane et rigide de façon que l'appareil soit bien droit.
- Ne pas exposer l'appareil, les disques, les piles et les cassettes à l'humidité, la pluie, le sable ou une chaleur excessive causée par un appareil de chauffage ou la lumière directe du soleil.
- Ne recouvrez pas l'appareil. Laissez un espace de 15 cm autour des orifices de ventilation afin d'éviter l'accumulation de chaleur.
- Les pièces mécaniques comprennent des paliers autolubrifiants. Aucun graissage n'est donc nécessaire.
- Utilisez une peau de chamois douce et légèrement humide pour nettoyer l'appareil. N'utilisez jamais de produits nettoyants contenant de l'alcool, de l'ammoniac, du benzène ou autres composants abrasifs qui risqueraient d'endommager le boîtier.

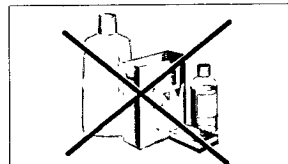
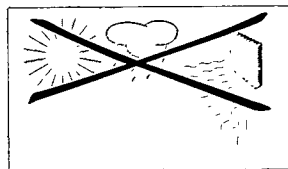

## Manipulation du lecteur de CD et des disques

- Ne touchez jamais la lentille du lecteur de CD.
- De soudaines variations de la température ambiante risquent de provoquer de la condensation dans le lecteur de CD. Vous ne pouvez alors plus utiliser l'appareil. N'essayez pas de nettoyer la buée mais placez l'appareil dans un endroit plus chaud et sec et attendez que toute trace d'humidité ait disparu.
- Utilisez uniquement des disques "Digital audio CD".
- Pour sortir un CD de sa boîte, appuyez sur le centre tout en soulevant le disque. Tenez-le toujours par les bords et replacez-le dans son coffret tout de suite après son utilisation afin d'éviter toute rayure ou contact avec la poussière.
- Nettoyer le disque à l'aide d'un chiffon propre non-pelucheux, toujours en ligne droite du centre vers le bord. N'utilisez aucun produit de nettoyage qui pourrait abîmer le disque.
- N'écrivez jamais sur le disque et ne collez aucun autocollant.

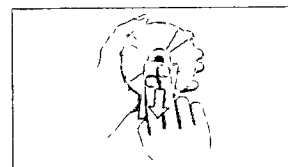
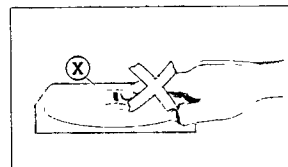

## Entretien de la platine cassette

Pour assurer une bonne qualité de lecture et d'enregistrement de votre platine cassette, nettoyez les pièces (A), (B) et (C) comme indiqué sur le schéma ci-dessous, environ toutes les 50 heures de fonctionnement ou une fois par mois. Utilisez un coton tige légèrement imbibé d'alcool ou d'un liquide de nettoyage spécial pour les têtes des deux platines.

1. Appuyez sur STOP • OPEN ■▲ pour ouvrir le compartiment à cassette.
2. Appuyez sur PLAY ◀ et nettoyez les galets de pression en caoutchouc (C).
3. Appuyez sur PAUSE || et nettoyez les têtes magnétiques (A) et les cabestans (B).
4. Une fois le nettoyage terminé, appuyez sur STOP • OPEN ■▲.

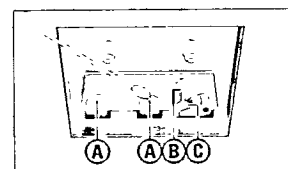

### Remarque :

Vous pouvez aussi nettoyer les têtes de lecture en passant une cassette spéciale autonettoyante.

Si vous rencontrez des difficultés, vérifiez tout d'abord les points énoncés ci-dessous. Si vous n'arrivez pas à les résoudre, consultez votre fournisseur ou un réparateur.

**ATTENTION:** En aucun cas vous ne devez tenter de réparer l'appareil par vous-même. La garantie serait alors annulée.

## PROBLÈME

- Cause possible
- Remède

## Pas de son/d'alimentation électrique

- Le volume n'est pas réglé.
- Procédez au réglage du volume.
- Un casque est branché.
- Débranchez-le
- Les piles sont déchargées.
- Placez de nouvelles piles dans le compartiment prévu à cet effet.
- Les piles sont mal insérées.
- Insérez-les correctement
- Le cordon d'alimentation secteur n'est pas correctement branché.
- Branchez-le correctement.
- Les piles sont chargées, mais le cordon d'alimentation secteur est toujours raccordé à la chaîne.
- Débranchez le cordon d'alimentation secteur de l'appareil.

## Mauvaise réception radio

- Les signaux radio sont faibles.
- **FM:** Inclinez et tournez l'antenne télescopique;
- **MW (AM)/LW (LO):** orientez l'appareil.

## La lecture du CD ne marche pas.

- Le CD est rayé ou sale
- Remplacez le CD ou nettoyez-le (voir ENTRETIEN).
- Lentille du lecteur laser embuée
- Attendez que l'appareil se soit adapté à la température ambiante.

## Le CD saute des pistes

- CD abîmé ou sale.
- Remplacez le CD ou nettoyez-le.
- Le mode PROGRAM ou SHUFFLE est activé
- Désactivez la fonction PROGRAM ou SHUFFLE.

## Mauvaise qualité sonore des cassettes

- Les têtes de lecture, le cabestan ou les tampons en caoutchouc sont poussiéreux ou sales.
- Nettoyez les têtes, etc. (voir Entretien).
- Utilisation d'un type de cassette incompatible (METAL ou CHROME)
- Pour enregistrer, n'utilisez que des cassettes de type NORMAL (IEC I).

## Enregistrement inopérant

- La ou les languettes de protection de la cassette sont peut-être cassées.
- Appliquez un morceau de ruban adhésif à la place de la ou des languettes manquantes.

Le type de l'appareil figure sur une plaque métallique, située sur la partie inférieure de l'ensemble.

Ce produit est conforme aux normes de la Communauté Européenne sur les interférences électromagnétiques.

---

---

---

# AZ 1020 - CD Radio Cassette Recorder

---

Meet Philips at the Internet  
<http://www.philips.com>

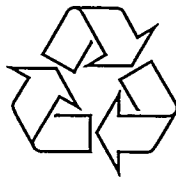

**CLASS 1  
LASER PRODUCT**