

CD Radio Cassette Recorder

AZ1020

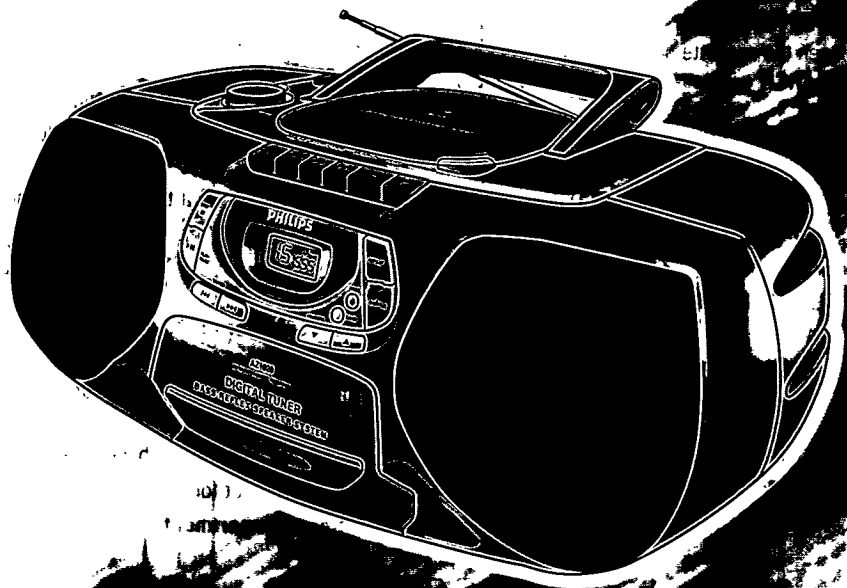

*Let's make things better.*



**PHILIPS**

## Important notes for users in the U.K.

### Mains plug

This apparatus is fitted with an approved moulded 13 Amp plug. To change a fuse in this type of plug proceed as follows:

- Remove fuse cover and fuse.
- Fix new fuse which should be a BS1362 5 Amp, A.S.T.A. or BSI approved type.
- Refit the fuse cover.

If the fitted plug is not suitable for your socket outlets, it should be cut off and an appropriate plug fitted in its place.

If the mains plug contains a fuse, this should have a value of 5 Amp. If a plug without a fuse is used, the fuse at the distribution board should not be greater than 5 Amp.

**Note:** The severed plug must be disposed to avoid a possible shock hazard should it be inserted into a 13 Amp socket elsewhere.

### How to connect a plug

The wires in the mains lead are coloured with the following code: blue = neutral (N), brown = live (L). As these colours may not correspond with the colour markings identifying the terminals in your plug, proceed as follows:

- Connect the blue wire to the terminal marked N or coloured black.
- Connect the brown wire to the terminal marked L or coloured red.
- Do not connect either wire to the earth terminal in the plug, marked E (or  $\oplus$ ) or coloured green (or green and yellow).

Before replacing the plug cover, make certain that the cord grip is clamped over the sheath of the lead - not simply over the two wires. Copyright in the U.K.: Recording and playback of material may require consent. See Copyright Act 1956 and The Performer's Protection Acts 1958 to 1972.

## **(N)** Norge

**Advarsel:** For a redusere faren for brann eller elektrisk støt, skal apparatet ikke utsettes for regn eller fuktighet. Typeskilt finnes på apparatens underside.

**Observer:** Nettbryteren er sekundært innkopleet. Den innebygde nettdelen er derfor ikke frakopleet nettet så lenge apparatet er tilsluttet nettkontakten.

## **(I)** Italia

### DICHIARAZIONE DI CONFORMITA'

Si dichiara che l'apparecchio AZ 1020 Philips risponde alle prescrizioni dell'art. 2 comma 1 del D. M. 28 Agosto 1995 n. 548.

Fatto a Eindhoven, il 11/30/1998

Philips Sound & Vision  
Philips, Glaslaan 2, SFF 10  
5616 JB Eindhoven, The Netherlands

English ..... 4

English

Français ..... 13

Français

Español ..... 22

Español

Deutsch ..... 31

Deutsch

Nederlands ..... 40

Nederlands

Italiano ..... 49

Italiano

Português ..... 58

Português

Dansk ..... 67

Dansk

Svenska ..... 76

Svenska

Suomi ..... 85

Suomi

Ελληνικά ..... 94

Ελληνικά

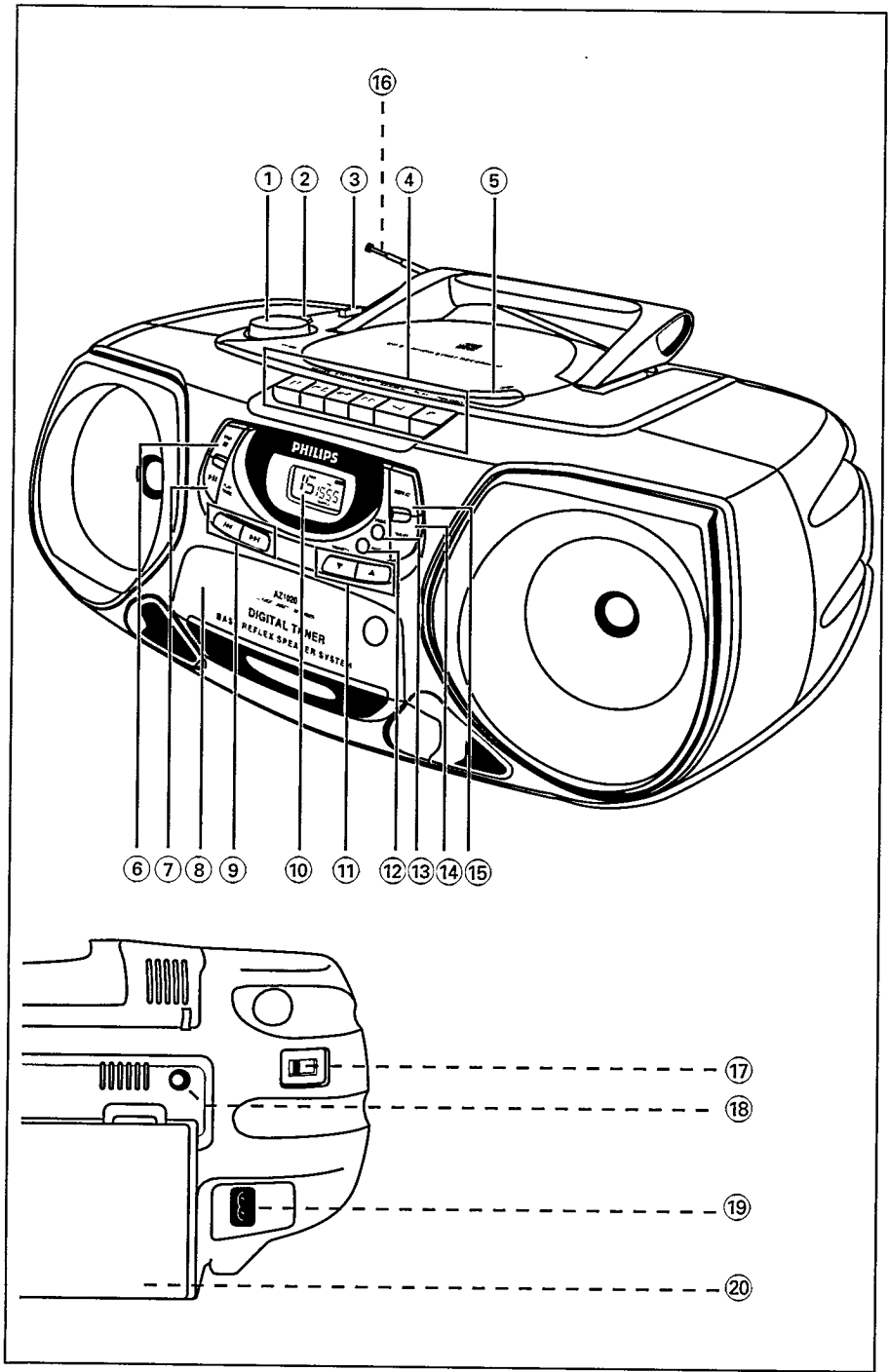

## YLÄ-, ETU- JA SIVUPANEELI

- ① **VOLUME** - äänenvoimakkuuden säätämiseksi
- ② **DBB Dynamic Bass Boost** - Bass Boost - parantaa bassoääntä
- ③ **CD TUNER TAPE/OFF** - äänilähteen valitsemiseksi, laitteen kytkemiseksi ja katkaisemiseksi
- ④ **KASETTINAUHUDIN NÄPPÄIMET:**  
**PAUSE II** - nauhoituksen tai toiston keskeyttämiseksi  
**STOP•OPEN ■▲** - nauhan pysäyttämiseksi ja kasettipesän aukaisemiseksi  
**SEARCH ◀◀ , ▶▶** - nauhan pikakelaamiseksi eteenpäin/taaksepäin  
**PLAY ◀** - toiston käynnistämiseksi  
**RECORD ●** - nauhoituksen käynnistämiseksi
- ⑤ **OPEN** - CD-luokun avaamiseksi/sulkemiseksi
- ⑥ **STOP ■** - toiston pysäyttämiseksi tai ohjelman ylipyyhkimiseksi
- ⑦ **PLAY•PAUSE ▶II** - CD-toiston käynnistämiseksi tai keskeyttämiseksi
- ⑧ **Kasettilokero**
- ⑨ **SEARCH ◀◀ tai ▶▶** -  
**CD:** ylhypäämiseksi tai etsinnän suorittamiseksi taakse- ja eteenpäin kappaleen sisällä;  
**VIRITIN:** radiokanavien virittämiseksi

- ⑩ **Näyttö** - virittimen/CD-toimintojen statuksen osoittamiseksi
- ⑪ **PRESET** - ▼,▲3 (alas, ylös) valmiiksi ohjelmoidun viritinkanavan valitsemiseksi
- ⑫ **BAND**  
 - FM- MW- tai LW-aaltokaistan valitsemiseksi  
 - 9/10 KHz virityskelen valitsemiseksi MW-kaistalta (*ei kaikissa tuoteversioissa*)
- ⑬ **PROG** -  
**CD:** Kappaleiden ohjelmoimiseksi ja ohjelman tarkastelemiseksi  
**VIRITIN:** valmiiksi ohjelmoitujen viritinkanavien ohjelmoimiseksi
- ⑭ **SHUFFLE** - CD-kappaleiden toistamiseksi satunnaisessa järjestyksessä
- ⑮ **REPEAT** -kappaleen/CD-ohjelman/koko CD:n toistamiseksi

## TAKAPANEELI

- ⑯ **Kokoontaitettava antenni** - FM-vastaanoton parantamiseksi
- ⑰ **Jännitteen valitsin** (*vain joissakin tuoteversioissa*) - 120/230 voltin tason valitsemiseksi
- ⑱ **☎** - 3,5 mm stereokuulokeliitin
- ⑲ **MAINS** - virtajohdon liitin
- ⑳ **Paristolokero**

## Luokan 1 laserlaite

**Varoitus!** Laitteen käyttäminen muulla kuin tässä käyttöohjeessa mainitulla tavalla saattaa altistaa käyttäjän turvallisuusluokan 1 ylittävälle näkymättömälle lasersäteilylle.

Oikeus muutoksiin varataan. Laite ei saa olla alttiina tippu- ja roiskevedelle.

### Ympäristönsuojelutietoja

Pakkauksesta on jätetty pois kaikki tarpeeton pakkausmateriaali. Tuotteen valmistaja on tehnyt kaikkensa pakataksaan laitteen siten, että pakkaukseen käytetyt kolme materiaalityyppiä voidaan helposti erottaa toisistaan. pahvi (laatikko), solupolystyreeni (suojakappale) ja polyeteeni (pussit, suojaava vaahtomuovilevy).

**Tämän tuotteen valmistusaineet ovat kierrätyskelpoisia, mikäli tuotteen purkamisen suorittaa tehtävään erikoistunut huoltoliike. Noudata pakkausmateriaalien, kuluneiden paristojen ja vanhojen laitteiden poistossa ympäristönsuojelumääräyksiä.**

## PARISTOT

## Laitetta varten (valinnainen)

- Avaa paristolokero ja asenna kuusi paristoa, tyyppinä **R20**, **UM1** tai **D-soluiset** (mieluummin alkaliset) asettaen navat lokeron sisällä olevien merkkien (+) ja (-) mukaisesti.

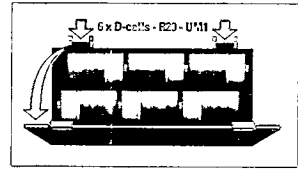

*Paristojen väärä käyttötapa voi aiheuttaa elektrolyyttivuodon ja syövyttää lokeron tai aiheuttaa paristojen halkeamisen. Näin ollen.*

- Älä sekoita paristotyyppäjä, esim. alkalista hiili-sinkkiseen. Käytä laitteessa vain samantyyppisiä paristoja.
- Uusia paristoja asennettaessa älä käytä vanhoja paristoja uusien kanssa.
- **Tärkeää!** Poista paristot, jos laitetta ei tulla käyttämään pitkään aikaan.

**Paristot sisältävät kemiallisia aineita, joten ne on hävitettävä asianmukaisella tavalla.**

## VAIHTOVIRTALÄHDETTÄ KÄYTETTÄESSÄ

1. Tarkasta, että laitteen takaosassa olevan tyypikilven osoittama virtalähteen jännite vastaa paikallista virtajännitettä. Jos näin ei ole, ota yhteys myyntiliikkeeseen tai palvelupisteeseen.  
→ Jos laitteesi on varustettu jännitteen valitsimella (A), säädä valitsin paikallisen virtalähteen jännitteen mukaiseksi.
2. Liitä virtajohto (pakattu paristolokeron sisälle) MAINS-liittimeen ja pistorasiaan. Virtalähde on nyt kytketty ja käyttövalmis.

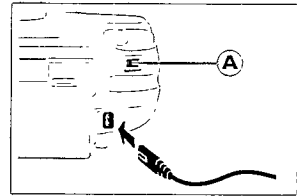

**Huom.** Toiminnanvalitsin on kytketty toisipuolelle, eikä se kytke laitetta irti sähköverkosta. Sisäänrakennettu verkko-osa on kytkettynä sähköverkkoon aina silloin, kun pistoke on pistorasiassa.

## YLEISTOIMINTA

1. Äänilähteen valitsemiseksi säädä CD-TUNER TAPE/off -siirintä
2. Säädä ääni käyttämällä VOLUME- ja DBB (Dynamic Bass Boost) -säätimiä
3. Laitteen katkaisemiseksi aseta siirrin asentoon TAPE/off ja tarkasta, että kasettinäppäimet on vapautettu.

**Huomautus:**

Kun laite on katkaistu, virittimen ohjelmoidut asetukset pysyvät laitteen muistissa.

## MW (AM) VIRITYSASKEL (VAIN JOISSAKIN TUOTEVERSIOISSA)

Pohjois- ja Etelä-Amerikassa viereisten kanavien välinen taajuusporras AM-kaistalla on **10 KHz**. Muualla tämä porras on **9 KHz**. Yleensä kyseisen alueen tuotevalmistaja ohjelmoi tämän taajuusportaan laitteeseen sen valmistusvaiheessa.

### Viritysportaan muuttaminen

1. Aseta CD TUNER TAPE/off -siirrin asentoon TAPE/off.
  2. Paina ja pidä painettuna BAND ja SEARCH ◀◀ valitsemaan samanaikaisesti **9 KHz**.
  3. Aseta CD TUNER TAPE/off -siirrin asentoon TUNER ja vapauta sen jälkeen BAND ja SEARCH ◀◀ -säätimet  
Kaikki valmiiksi ohjelmoidut kanavat menetetään ja ne on ohjelmoitava uudelleen.
- **10 KHz**:n valitsemiseksi toista vaiheet **1-3**, mutta käytä sen sijaan toimintoa SEARCH ▶▶.

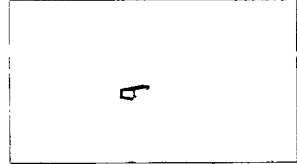

### RADIOASEMIEN VIRITYS

1. Aseta CD TUNER TAPE/off-siirrin asentoon TUNER.
  2. Paina BAND aaltokaistan valitsemiseksi.  
Radiokanavien virittämiseksi paina SEARCH ◀◀ tai ▶▶ saadinta, kunnes taajuus näytössä alkaa juosta; vapauta säädin sen jälkeen  
→ Näyttöön ilmestyy *Sr.ch* ja radio automaattisesti virittyy riittävän vastaanoton antavalle kanavalle.
  3. Toista, jos tarpeen, kunnes löydät halutun kanavan.
- Heikolle vastaanottimelle virittämiseksi paina hetken ajan SEARCH ◀◀ tai ▶▶, kunnes olet löytänyt optimin vastaanoton tai oikean taajuuden.  
→ Kun **STEREO** ilmestyy näyttöön, olet vastaanottamassa FMstereolähettimen.

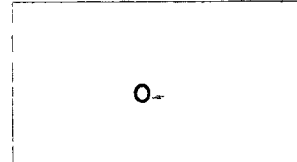
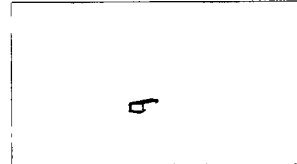

### Radion vastaanoton parantamiseksi

- Kun on kysymys **FM**-kanavasta, vedä ulos kokoontyönnettävä antenni Kallistele ja käännä antennia. Vähennä sen pituutta, jos signaali on liian voimakas (hyvin lähelle vastaanotinta).
- Kun on kysymys **MW (AM)** ja **LW**-kanavasta, laite on varustettu sisään rakennetulla antennilla, joten kokoontyönnettävää antennia ei tarvita. Suunnista antenni koko laitetta kääntämällä.

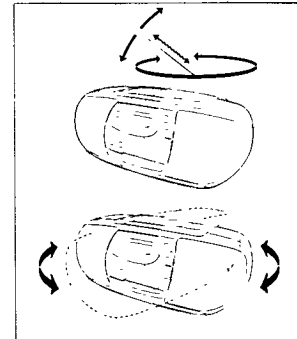
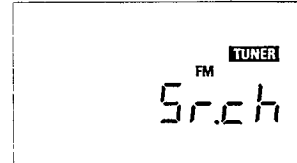

## RADIOKANAVIEN OHJELMOINTI

1. Viritä haluamallasi kanavalle jakson 'Radiokanaville viritys' kohtien **1-3** mukaisesti.

→ Jos taajuus on jo tallennettu muistiin, näyttöön ilmestyy valmiiksi ohjelmoitu numero.

2. Paina PROG ohjelmoinnin aktivoimiseksi.

→ ohjelma vilkkuu näytössä.

3. Paina PRESET-säädintä (ylös tai alas) valmiiksi ohjelmoidun numeron antamiseksi valitun numero väliltä 1-29.

4. Paina PROG uudelleen asetuksen vahvistamiseksi.

5. Toista vaiheet **1-4** kaikkien muiden valmiiksi ohjelmoitujen toimintojen tallentamiseksi.

• Voit ylipyyhkiä pikavalintanumeron tallentamalla sen paikalle toisen taajuuden.

## Ohjelmointitilan peruuttamiseksi

Jos päätät ohjelmoinnin aikana peruuttaa kanavan ohjelmoinnin, aseta CD TUNER TAPE/off -siirrin asentoon CD tai TAPE/off.

## Viritys valmiiksi ohjelmoiduille kanaville

Paina säädintä PRESET ▼, ▲ (alas, ylös), kunnes esiin ilmestyy haluttu numero.

## NÄYTÖN OSOITUS CD-TOIMINTOJA VARTEN

*cd OPEN*: kun CD-luukku on auki

– Kappalenumeron ja toistoajan yhteismäärä: pysäytystilassa.

*no d 5c*: kun ei ole asennettu levyä.

*cd Err*: CD-toiminnassa tai CD-levyn yhteydessä tapahtunut vika (Ks. jaksoa "Vianhakua).

– Nykyisen kappaleen numero ja käytetty toisto aika:  
CD:n toiston aikana.

– Käytetty toisto aika pysähtyy paikalleen ja vilkkuu:  
PAUSE-asennossa.

– SHUFFLE/REPEAT (ALL): kun kyseinen tila on aktivoitu.

**PROGRAM**: ohjelmatila on aktiivinen.

**PROG**: ilmestyy näyttöön hetkeksi valitun kappalenumeron (1-20) kanssa ohjelmointia suorittaessasi

**FULL**: Ohjelmamuisti täynnä.

*no Prog*:

– CD-ohjelma peruutettaessa, kun painetaan PROG yli 2 sekuntia, mutta ei ole valittu kappaletta.

*no SEL*:

– kun painetaan PROG alle 2 sekuntia, mutta ei ole valittu kappaletta.

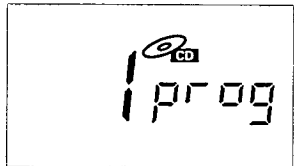
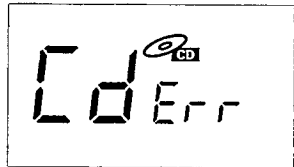
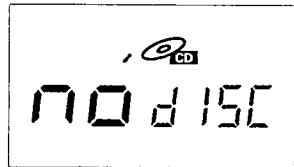
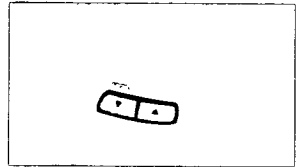
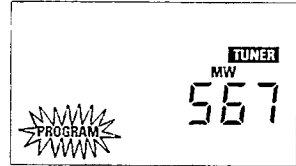
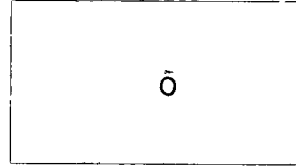

## CD-LEVYN TOISTO

1. Aseta CD TUNER TAPE/off -siirrin CD-asentoon.
2. Paina OPEN CD-pesän avaamiseksi.
3. Aseta CD tekstipuolen ollessa ylöspäin ja sulje lokero.
4. Paina PLAY-PAUSE ►|| toiston käynnistämiseksi.
5. Toiston keskeyttämiseksi paina PLAY-PAUSE ►||. Toimintoon palaamiseksi paina uudelleen PLAY-PAUSE ►||.
6. CD:n toiston pysäyttämiseksi paina STOP ■.
7. Laitteen katkaisemiseksi aseta siirrin asentoon TAPE/off (kasettinäppäimien ollessa vapautettuna).

### Huomautus:

CD:n toisto pysähtyy myös, kun:

- CD-luukku on auki;
- CD on toistettu loppuun;
- Lukutat CD TUNER TAPE/off -siirrintä.

### Eri kappaleen valinta

- Paina laitteen toimintoa SEARCH ◀◀ tai ▶▶ kerta kerralta toistuvasti, kunnes vaadittu kappalenumero ilmestyy näyttöön.
- Jos olet valinnut kappalenumeron pian CD:n latauksen jälkeen tai ollessasi asennossa PAUSE ||, paina PLAY-PAUSE ►|| toiston käynnistämiseksi.

### Kappaleen sisällä olevan kohdan löytäminen

1. Paina ja pidä painettuna SEARCH ◀◀ tai ▶▶.
  - CD:tä soitetaan korkealla nopeudella ja alhaisella äänenvoimakkuudella.
2. Kun tunnistat haluamasi osan, vapauta SEARCH ◀◀ tai ▶▶ -painike.

### ERI TOISTOTILAT: SHUFFLE/REPEAT

Voit valita, muuttaa ja yhdistää eri toistotiloja ennen toistoa tai toiston aikana.

- Toistotilat voidaan myös yhdistää PROGRAM-toimintoon.

**SHUFFLE** - Kaikki koko CD:n tai ohjelman kappaleet toistetaan satunnaisessa järjestyksessä.

**SHUFFLE/REPEAT ALL** - Toistaa koko CD:n tai ohjelman jatkuvasti satunnaisessa järjestyksessä.

**REPEAT** - Toistaa nykyistä kappaletta jatkuvasti.

**REPEAT ALL** - Toistaa koko CD:n tai ohjelman.

1. Toistotilan valitsemiseksi paina SHUFFLE/REPEAT ennen toistoa tai toiston aikana, kunnes näyttöön ilmestyy haluttu toiminto
  2. Normaaliin toistoon palaamiseksi paina kyseistä SHUFFLE- tai REPEAT-säädintä, kunnes eri SHUFFLE/REPEAT-tilat eivät ole enää esillä näytössä.
- Voit myös painaa STOP ■ toistotilasi peruuttamiseksi.

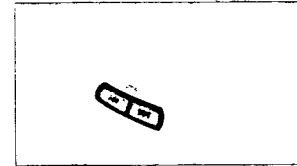
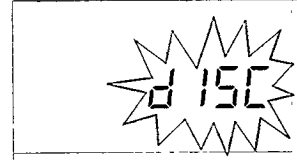
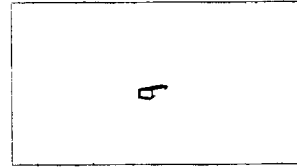



**KAPPALENUMEROIDEN OHJELMOINTI**

Suorita ohjelmointi STOP-asennossa ja tallenna CD-kappaleesi haluamassasi järjestyksessä. Jos haluat, voit tallentaa kunkin kappaleista yhtä kertaa useammin. Muistiin voidaan tallentaa enintään 20 kappaletta.

→ Kun ohjelman muisti on täynnä, näyttöön ilmestyy *FULL* eikä ole mahdollista lisätä uusia kappaleita.

1. Käytä painiketta SEARCH ◀◀ tai ▶▶ haluamasi kappaleenumeron valitsemiseksi.
2. Paina PROG.  
→ Näyttö osoittaa ohjelman ja kappaleenumeron; näyttöön ilmestyy hetkeksi *PROG*.
3. Toista vaiheet 1 ja 2 kaikkien haluttujen kappaleiden valitsemiseksi ja tallentamiseksi.
4. Paina PLAY-PAUSE ▶|| ohjelmasi toiston käynnistämiseksi.

**Ohjelmasi tarkastelu**

- Ohjelmoidun ohjelman tarkastelemiseksi pidä PROG painettuna muutaman sekunnin ajan.  
→ Näyttö esittää kaikki tallentamasi kappaleenumerot järjestyksessä.

**Ohjelman ylipyyhkiminen**

Voit ylipyyhkäistä muistin sisällön seuraavin tavoin:

- painamalla kahdesti STOP ■;
- avaamalla CD-luukun;
- liikuttamalla CD TUNER TAPE/off -siirrintä.

**KASETTINAUHURI****KASETIN TOISTO**

1. Siirrä CD TUNER TAPE/off -siirrin asentoon TAPE/off.
2. Paina STOP-OPEN ■▲ kasettipesän avaamiseksi.
3. Asenna kasetti ja sulje kasettipesä.
4. Paina PLAY ◀ toiston käynnistämiseksi.
5. Toiston keskeyttämiseksi paina PAUSE ||. Toiminnon aloittamiseksi paina näppäintä uudelleen.
6. Painamalla ◀◀ tai ▶▶ nauhan pikakelaus on mahdollista suorittaa jompaankumpaan suuntaan.  
Pikakelauksen lopettamiseksi paina STOP-OPEN ■▲
7. Nauhan pysäyttämiseksi paina STOP-OPEN ■▲  
→ Näppäimet vapautetaan automaattisesti nauhan lopussa paitsi jos on aktivoitu PAUSE ||.
8. Laitteen katkaisemiseksi varmista, että kasettinäppäimet on vapautettu.

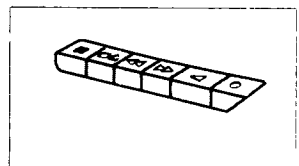
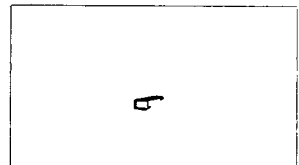
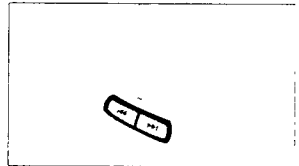
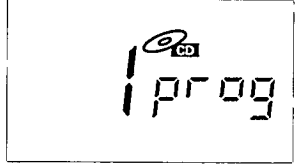

## NAUHOITUSTA KOSKEVIA YLEISTIETOJA

- Nauhoittaminen on sallittua, mikäli ei rikota yksinoikeuksia tai muita kolmannen osapuolen oikeuksia.
- Tämä dekki ei sovi CHROME (IEC II)- tai METAL (IEC IV) -tyyppisten kasettien nauhoittamiseen. Nauhoittamisessa on käytettävä NORMAL-tyyppisiä kasetteja (IEC I), joiden suojalipukkeita ei ole murrettu.
- Nauhoitustaso asettuu automaattisesti. VOLUME-äänenvoimakkuus- ja bassosäätimien muuttaminen ei vaikuta käynnissä olevaan nauhoitukseen.
- Äiän alussa nauhaa ja nauhan lopussa ei tapahdu nauhoitusta 7 sekunnin aikana, kun nauhan johdepää kulkee nauhoituspäiden läpi.
- Nauhan suojelemiseksi mahdollisen vahingossa tapahtuvan ylipyyhkimisen varalta pidä nauhaa edessäsi ja murra vasen suojalipuke. Tälle puolelle ei ole enää mahdollista suorittaa nauhoitusta. Tämän puolen nauhoittamiseksi uudelleen peitä lipukeaukot palalla itseliimautuvaa teippiä.

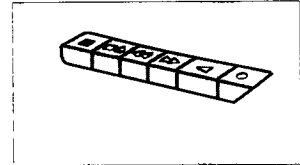
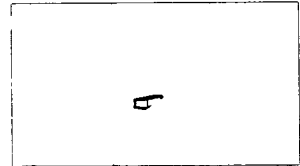
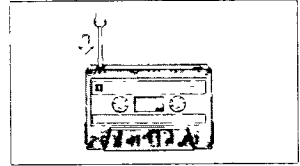

## Synchro Start CD:n nauhoitus

1. Aseta CD TUNER TAPE/off -siirrin CD-asentoon.
2. Asenna CD ja, jos haluat, ohjelmoi kappalenumerot
3. Paina STOP-OPEN ■▲ kasettipesän avaamiseksi.
4. Asenna tyhjä nauhoituskasetti ja sulje kasettipesä.
5. Paina RECORD ● nauhoituksen käynnistämiseksi.
  - CD-ohjelman toisto käynnistyy automaattisesti ohjelman alusta. Ei ole välttämätöntä käynnistää CD-soitinta erikseen.
6. Lyhyitä keskeytyksiä varten paina PAUSE II. Nauhoitukseen palaamiseksi paina uudelleen PAUSE II.
7. Nauhoituksen pysäyttämiseksi paina STOP-OPEN ■▲

## Erytisen kohdan valitsemiseksi ja nauhoittamiseksi

1. Paina SEARCH-säätimiä ◀◀ tai ▶▶ kyseisen kohdan löytämiseksi.
2. Paina PLAY-PAUSE ►II CD:n asettamiseksi taukotilaan.
3. Paina RECORD ●, jolloin nauhoitus alkaa tarkalleen tällä kohtaa kappaleessa.

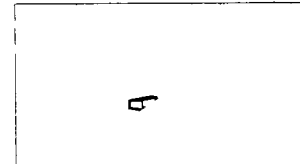

## Radiosta nauhoitus

1. Aseta CD TUNER TAPE/off -siirrin TUNER-asentoon.
2. Vintä halutulle radiokanavalle käyttämällä (Ks. jaksoa 'Radioasemille viritys').
3. Paina STOP-OPEN ■▲ kasettipesän avaamiseksi.
4. Asenna tyhjä kasetti ja sulje kasettipesä.
5. Paina RECORD ● nauhoituksen käynnistämiseksi.
6. Lyhyitä keskeytyksiä varten paina PAUSE II. Nauhoitukseen palaamiseksi paina uudelleen PAUSE.
7. Nauhoituksen pysäyttämiseksi paina STOP-OPEN ■▲

# HUOLTOTOIMET

## VAROITIMIA JA JÄRJESTELMÄN HUOLTO

- Aseta laite kovalle, tasaiselle pinnalle niin että järjestelmä ei pääse kallistumaan.
- Älä altista laitetta, CD-levyjä, paristoja tai kasetteja kosteudelle, sateelle, hiekalle tai lämpölaitteiden tuottamalle liialliselle lämmölle tai suoralle auringonvalolle.
- Älä peitä laitetta. Riittävä tuuletus jättämällä vähintään 15 cm:n rako ilmareikien ja ympärillä olevien tasojen välille on välttämätön lämmön kerääntymisen estämiseksi.
- Laitteen mekaaniset osat sisältävät itsevoitelevia laakereita; niitä ei saa voidella eikä rasvata.
- Laitteen puhdistamiseksi käytä pehmeätä, hivenen kostutettua käämiskäpalasta. Älä käytä puhdistusaineita, jotka sisältävät alkoholia, ammoniakkia, benseeniä tai hankausaineita, muuten kotelo voi vaurioitua.

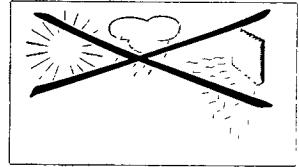

## CD-soitin ja CD:n käsittely

- CD-soittimen linssiin ei saa koskaan koskettaa.
- Ympäristön lämpötilassa tapahtuvat äkilliset muutokset voivat kehittää kosteutta ja CD-soittimen linssit voivat sumentua. Tällöin CD:n toisto ei ole mahdollista. Älä yritä puhdistaa linssiä, mutta jätä laite lämpimään ympäristöön, kunnes koteus haihtuu.
- Käytä Digital Audio CD -levyjä.
- CD otetaan esille kotelosta painamalla sen keskiosaa CD:tä samalla nostaten. Ota CD:stä kiinni aina sen reunasta ja aseta CD takaisin koteloonsa sen käyttämisen jälkeen naarmujen ja pölyn kerääntymisen välttämiseksi.
- CD puhdistetaan pyyhkimällä se suorassa linjassa keskiosasta kohti reunoja käyttämällä pehmeää nöyhteetöntä kangaspalaa. Älä käytä puhdistusaineita, sillä ne voivat vahingoittaa levyä.
- Älä koskaan kirjoita CD:lle tai kiinnitä siihen tarroja.

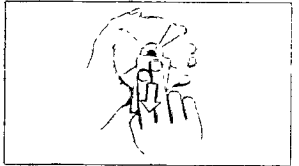
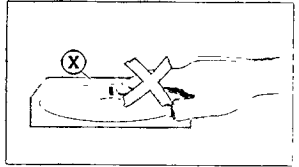

## Nauhadekin huolto

Hyvätasoisien nauhoittamisen ja nauhadekin toiston varmistamiseksi puhdista alla esitetyn kaaviokuvan osoittamat osat (A), (B) ja (C) noin 50 käyttötunnin jälkeen tai suurin piirtein kerran kuussa. Käytä sprillä kevyesti kostutettua pumpulipuikkoa tai erityistä nauhoituspään puhdistusnestettä molempien dekkien puhdistamisessa.

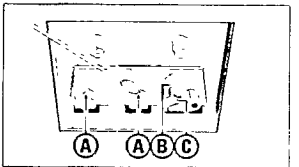

1. Avaa kasettipesä painamalla STOP-OPEN ■▲.
2. Paina PLAY ◀ ja puhdista kumiset painelatelät (C).
3. Paina PAUSE || ja puhdista magneettipäät (A) ja myös kelat (B).
4. Puhdistuksen jälkeen paina STOP-OPEN ■▲.

## Huomautus:

Nauhoituspäiden puhdistus voidaan suorittaa myös toistamalla puhdistuskasetti kerran.

Vian ilmetessä, tarkista ensin alla oleva luettelo ennen kuin viet laitteesi korjattavaksi. Jos et osaa ratkaista ongelmaa näiden vinkkien avulla, ota yhteyttä laitteesi myyjään tai huoltoliikkeeseen

**VAROITUS:** Missään olosuhteissa et itse saa yrittää korjata laitetta, sillä tässä tapauksessa takuu raukeaa.

## ONGELMA

- *MAHDOLLINEN SYY*
- KORJAUS

## Ei ääntä

- *Äänenvoimakkuutta (VOLUME) ei ole säädetty.*
- Sääädä äänenvoimakkuus (VOLUME).
- *Laitteeseen on kytketty kuulokkeet.*
- Irrota kuulokkeet.
- *Paristot ovat tyhjentyneet.*
- Vaihda paristot uusiin.
- *Paristot on asetettu väärin.*
- Aseta paristot oikein.
- *Liitäntäjohtoa ei ole kytketty tiukasti.*
- C Kytke liitäntäjohto kunnolla.
- *Paristot paikallaan, mutta liitäntäjohto yhä kinni laitteessa.*
- Irrota liitäntäjohto laitteesta.

## Radio-ohjelmien vastaanotto heikko

- *Heikko radioantennisignaali.*
- **FM:** kierrä teleskooppiantennia parhaaseen vastaanottoasentoon.
- **MW (AM)/LW:** käännä CD-radionauhuria.

## CD-levyjen kuuntelu ei onnistu

- *CD-levy likainen tai naarmuuntunut pahoin.*
- Vaihda tai puhdista CD-levy, katso Huolto.
- *Laserlinssi huurtunut.*
- Odota hetki linssin mukautumista muuttuneeseen lämpötilaan.

## CD-soitin ohittaa kappaleita

- *CD-levy viallinen tai likainen.*
- Vaihda tai puhdista CD-levy.
- *PROGRAM- tai SHUFFLE-toiminto on päällä.*
- Kytke PROGRAM- tai SHUFFLE-toiminto pois päältä.

## Huono äänenlaatu kuunneltaessa kasetteja

- *Pölyä ja liikaa äänipäissä, vetoakselissa tai paininrullassa.*
- Puhdista äänipäät jne., katso Huolto.
- *Sopimattoman tyyppisen kasetin käyttö (METAL tai CHROME).*
- Käytä nauhoittamiseen ainoastaan NORMAL (IEC I) -merkinnällä varustettuja kasetteja.

## Nauhoitus ei onnistu

- *Kasetin turvaliуска(t) murrettu*
- Peitä puuttuvan turvaliuskan kohta teipillä

Tämä laite täyttää Euroopan yhteisön radiolaitteille asettamat häiriönsuojausvaatimukset.

Laitetikili sijaitsee laitteen pohjassa.

---

---

---

# AZ 1020 - CD Radio Cassette Recorder

---

Meet Philips at the Internet  
<http://www.philips.com>

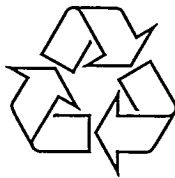

**CLASS 1  
LASER PRODUCT**