

CD Radio Cassette Recorder

AZ1020

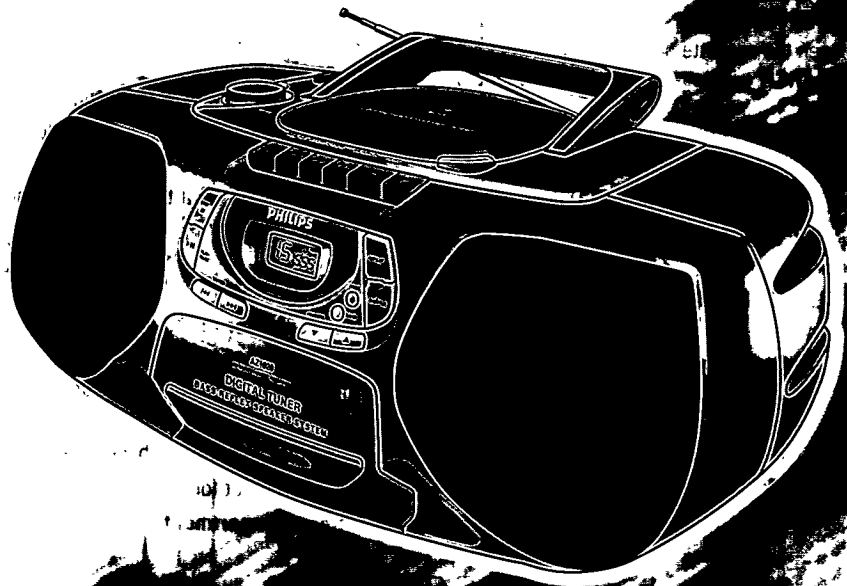

Let's make things better.



PHILIPS

Important notes for users in the U.K.

Mains plug

This apparatus is fitted with an approved moulded 13 Amp plug. To change a fuse in this type of plug proceed as follows:

- Remove fuse cover and fuse.
- Fix new fuse which should be a BS1362 5 Amp, A.S.T.A. or BSI approved type.
- Refit the fuse cover.

If the fitted plug is not suitable for your socket outlets, it should be cut off and an appropriate plug fitted in its place.

If the mains plug contains a fuse, this should have a value of 5 Amp. If a plug without a fuse is used, the fuse at the distribution board should not be greater than 5 Amp.

Note: The severed plug must be disposed to avoid a possible shock hazard should it be inserted into a 13 Amp socket elsewhere.

How to connect a plug

The wires in the mains lead are coloured with the following code: blue = neutral (N), brown = live (L). As these colours may not correspond with the colour markings identifying the terminals in your plug, proceed as follows:

- Connect the blue wire to the terminal marked N or coloured black.
- Connect the brown wire to the terminal marked L or coloured red.
- Do not connect either wire to the earth terminal in the plug, marked E (or \oplus) or coloured green (or green and yellow).

Before replacing the plug cover, make certain that the cord grip is clamped over the sheath of the lead - not simply over the two wires. Copyright in the U.K.: Recording and playback of material may require consent. See Copyright Act 1956 and The Performer's Protection Acts 1958 to 1972.

(N) Norge

Advarsel: For a redusere faren for brann eller elektrisk støt, skal apparatet ikke utsettes for regn eller fuktighet. Typeskilt finnes på apparatens underside.

Observer: Nettbryteren er sekundært innkopleet. Den innebygde nettdelen er derfor ikke frakopleet nettet så lenge apparatet er tilsluttet nettkontakten.

(I) Italia

DICHIARAZIONE DI CONFORMITA'

Si dichiara che l'apparecchio AZ 1020 Philips risponde alle prescrizioni dell'art. 2 comma 1 del D. M. 28 Agosto 1995 n. 548.

Fatto a Eindhoven, il 11/30/1998

Philips Sound & Vision
Philips, Glaslaan 2, SFF 10
5616 JB Eindhoven, The Netherlands

English 4

English

Français 13

Français

Español 22

Español

Deutsch 31

Deutsch

Nederlands 40

Nederlands

Italiano 49

Italiano

Português 58

Português

Dansk 67

Dansk

Svenska 76

Svenska

Suomi 85

Suomi

Ελληνικά 94

Ελληνικά

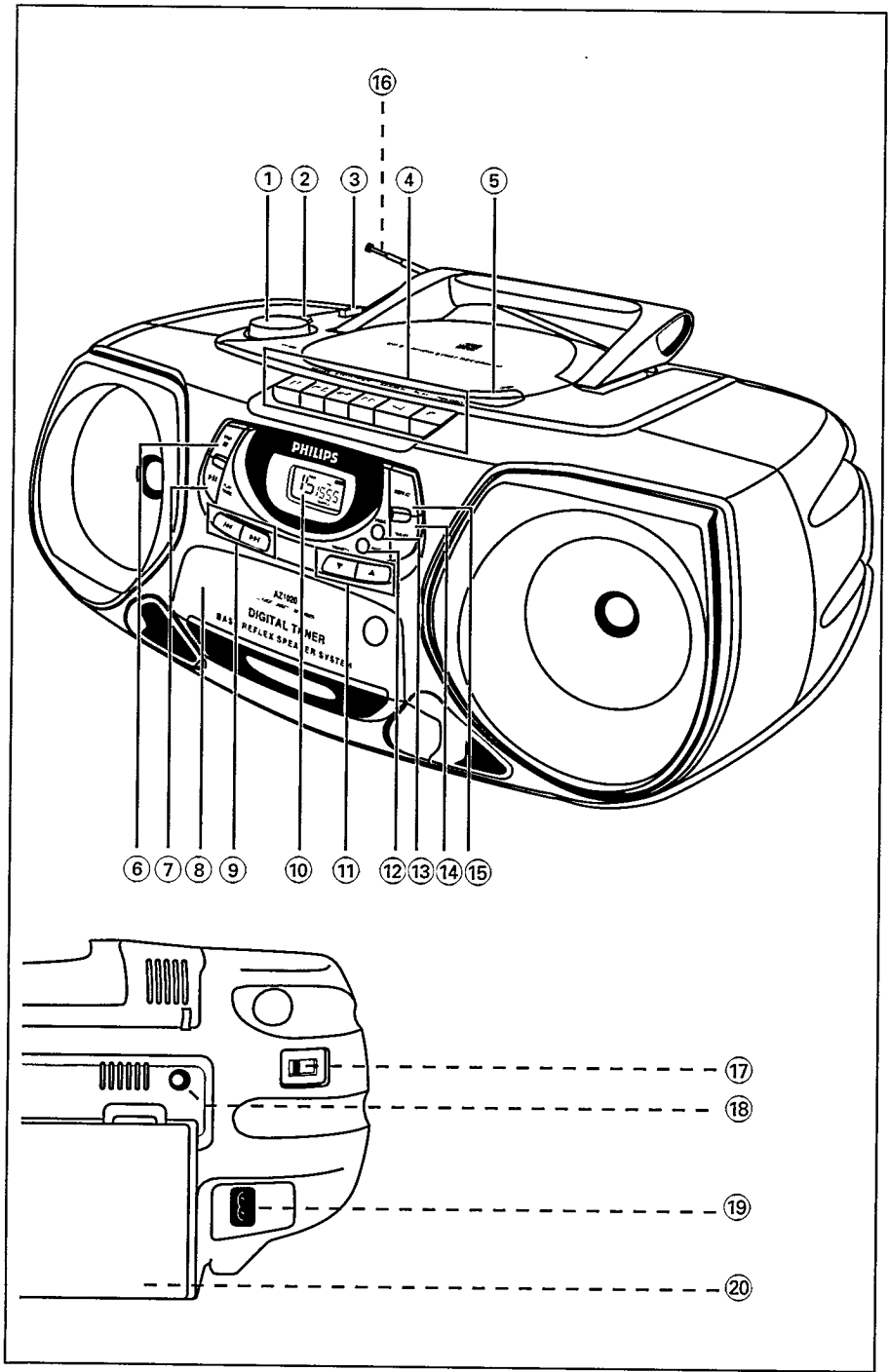

ÖVRE, FRÄMRE OCH SIDPANELEN

- ① **VOLUME** - för att ställa in volymnivån
- ② **DBB Dynamic Bass Boost** - för att förhöja basljudet
- ③ **CD TUNER TAPE/OFF** - för att välja ljudkälla och för att koppla på och av enheten.
- ④ **KNAPPAR PÅ KASSETTSPELAREN:**
PAUSE II - för att avbryta inspelning eller uppspelning
STOP•OPEN ■▲ - för att stanna bandet och öppna kassettfacket
SEARCH ◀◀, ▶▶ - för att snabbspola bandet framåt eller bakåt
PLAY ◀ - för att starta uppspelning
RECORD ● - för att starta inspelning
- ⑤ **OPEN** - för att öppna/stänga CD-facket
- ⑥ **STOP ■** - för att stoppa uppspelning eller radera ett program
- ⑦ **PLAY•PAUSE ▶II** - för att starta eller avbryta CD-spelning
- ⑧ **Kassettfacket**
- ⑨ **SEARCH ◀◀ eller ▶▶** -
CD: för att hoppa framåt eller bakåt inom ett spår
TUNER: för att ställa in radiostationer
- ⑩ **Teckenruta** - för att visa radio/CD-spelarfunktionernas status
- ⑪ **PRESET** - ▼,▲(ner, upp) för att välja en inprogrammerad radiostation
- ⑫ **BAND**
- för att ställa in våglängdsbandet FM, MV eller LV.
- för att ställa in frekvenssteget till 9 resp 10 kHz i MV-bandet (inte på alla versioner)
- ⑬ **PROG** -
CD: för att programmera in spar och för att granska programmet
TUNER: för att programmera in radiostationer
- ⑭ **SHUFFLE** - för att spela CD-spar i slumpvis ordning
- ⑮ **REPEAT** - för att spela om ett spar, ett CD-program eller hela CD-skivan

BAKPANELEN

- ⑯ **Teleskopisk antenn** - för att få bättre FM-mottagning
- ⑰ **Spänningsväljare** - (endast vissa versioner) för att ställa in 120/230 V
- ⑱ **🔌** - 3,5 mm uttag för stereohörlurar
- ⑲ **MAINS** - uttag för nätsladd
- ⑳ **Batterifack**

Klass 1 laserapparat

Varning! Om apparaten används på annat än i denna bruksanvisning specificerats, kan användaren utsättas för osynlig laserstrålning, som överskrider gränsen för laserklass 1.

Miljöinformation

Allt onödigt förpackningsmaterial har uteslutits. Vi har gjort allt vi kan för att materialet skall vara lätt att indela i tre materialtyper: kartongpapper (låda), expanderad polystyren (stötupptagare) och polyetylen (påsar, skyddande skummaterial).

Apparaten består av material som kan återvinnas om den plockas isär och tas hand om av en specialfirma. Följ alltid de lokala föreskrifterna för avyttring av förpackningsmaterial, utslitna batterier och din gamla anläggning.

BATTERIER

För enheten (tillval)

Öppna batterifacket och lägg i sex batterier av typ **R20**, **UM1** eller **D** (helst alkalina) så att polerna kommer åt rätt håll enligt symbolerna (+) och (-) inuti batterifacket.

Om du använder fel batterier kan elektrolyten läcka och orsaka korrosionsskador i batterifacket, eller batterierna kan explodera. Undvik detta genom att följa anvisningarna nedan.

- Blanda inte batterier av olika typer, t.ex. alkalina batterier med kolzinkbatterier. Använd bara batterier av samma typ i apparaten
- Försök att inte blanda gamla och nya batterier.
- **Viktigt!** Ta ut batterierna om radion apparaten inte ska användas under en längre tid.

Batterierna innehåller kemiska ämnen och måste lämnas in till batteriinsamling.

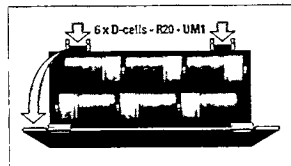

ANVÄNDNING PÅ NÄTET

1. Kontrollera att nätspänningen som anges på märkplåten överensstämmer med spänningen i nätet. Om inte måste du vända dig till din försäljare eller en serviceverkstad.
→ Om apparaten har en spänningsväljare (A), ställer du in den på rätt spänning.
2. Anslut nätsladden (ligger i batterifacket) till uttaget markerat MAINS och till vägguttaget. Apparaten får nu ström och är klar för användning.

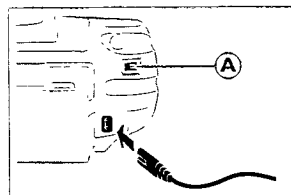

Observera! Strömbrytaren är sekundärt kopplad och bryter inte strömmen från nätet. Den inbyggda nätdelen är därför ansluten till elnätet så länge stickproppen sitter i vägguttaget.

ALLMÄN ANVÄNDNING

1. Ställ in ljudkälla med reglaget CD TUNER TAPE/off.
2. Justera ljudet med reglagen VOLUME och DBB (Dynamic Bass Boost).
3. Stäng av apparaten genom att ställa reglaget i läget TAPE/off och kontrollera att kassettknapparna kommer upp.

OBS:

När apparaten stängs av stannar de inställda stationerna kvar i minnet.

DIGITAL RADIO

MW (AM) INSTÄLLINGSSTEG (ENDAST VISSA VERSIONER)

I Nord- och Sydamerika är steget mellan intelliganda kanaler i AM-bandet **10 kHz** och i resten av världen **9 kHz**. Normalt är detta steg förinställt i fabriken i motsvarande område.

Ändring av inställningssteget

1. Ställ reglaget CD TUNER TAPE/off i läget TAPE/off.
 2. Håll ner knapparna BAND och SEARCH ◀◀ samtidigt för att ställa in **9 kHz**.
 3. Ställ reglaget CD TUNER TAPE/off i läget TUNER och släpp sedan upp knapparna BAND och SEARCH ◀◀.
 - > Alla inprogrammerade stationer går förlorade och måste programmeras in igen.
- För att ställa in **10 kHz** upprepar du momenten **1-3** men använder SEARCH ▶▶ istället.

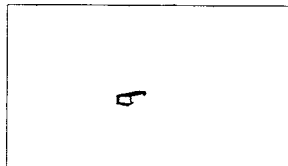

INPROGRAMMERING AV RADIOSTATIONER

1. Ställ reglaget CD TUNER TAPE/off i läget TUNER.
2. Tryck på BAND för att ställa in våglängdsbandet.

För att ställa in radiostationer trycker du på SEARCH ◀◀ eller ▶▶ tills frekvenssiffrorna i teckenrutan börjar ändras. Då släpper du upp knappen.

-> *57.5h* visas i rutan och radion letar automatiskt upp en station med tillräckligt god mottagning.
3. Upprepa vid behov tills du kommer till en station du vill programmera in.
 - För att ställa in en svag sändare trycker du helt kort på SEARCH ◀◀ eller ▶▶ tills du får bäst mottagning eller den frekvens du vill ha.
 - > När det står stereo i rutan har du fått in en FM-sändare som sänder i stereo.

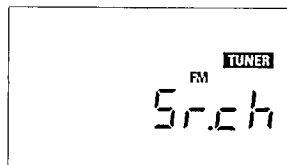
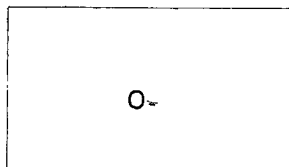
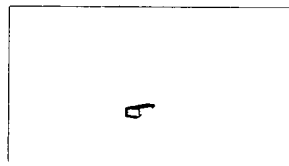

Hur du förbättrar radiomottagningen

- För **FM** drar du ut den teleskopiska antennen. Luta på och vrid antennen. Minska antennens längd om signalen är för stark (mycket nära sändaren).
- För **MW (AM)** och **LV** finns det en inbyggd antenn i radion, så då behövs inte den teleskopiska antennen. Du riktar antennen genom att vrida hela apparaten.

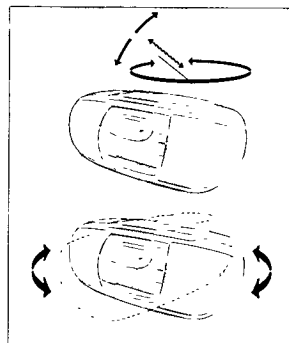

INPROGRAMMERING AV RADIOSTATIONER

- Hitta stationen med hjälp av momenten **1-3** under 'Inställning av radiostationer'.
→ Om frekvensen redan finns i minnet visas programnumret.
- Tryck på PROG för att aktivera inprogrammering.
→ **PROGRAM** blinkar i rutan.
- Tryck på PRESET (upp eller ner) för att ge stationen ett programnummer från 1 till 29.
- Tryck på PROG igen för att bekräfta inställningen.
- Upprepa momenten **1-4** för att programmera in fler stationer.
 - Om du vill radera en inprogrammerad station programmerar du bara in en annan station på samma programnummer.

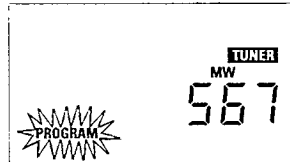
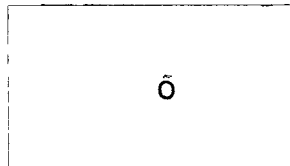

Hur du lämnar inprogrammeringsläge

Om du bestämmer dig för att inte programmera in en station ställer du reglaget CD TUNER TAPE/off i läget CD eller TAPE/off.

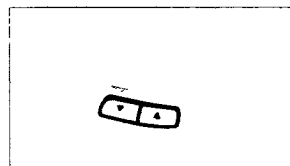

Inställning av inprogrammerade stationer

Tryck på PRESET 4, 3 (uppåt, nedåt) tills det önskade programnumret visas.

SYMBOLER SOM VISAS I TECKENRUTAN VID CD-FUNKTIONER

CD OPEN när CD-luckan är öppen

- Totalt antal spar och speltid: i stoppläge

no disc när det inte finns någon CD-skiva i.

CD Err fel i CD-spelningsfunktionen eller med CD-skivan (se 'Felsökning').

- Aktuellt sparnummer och hur lång speltid som gatt: under CD-spelning
- Den gangna speltiden fryser och blinkar: i PAUSE-läge
- shuffle/repeat (samtliga lägen): när respektive läge är aktiverat.

PROGRAM: programläge är aktiverat.

PROG: visas helt kort tillsammans med valt sparnummer (1-20) under inprogrammering.

FULL programminnet är fullt.

no PROB

- när du trycker på PROG mer än två sekunder för att avbeställa ett CD-program men inget spår är valt.

no SEL

- när du trycker på PROG mindre än två sekunder men inget spår är valt.

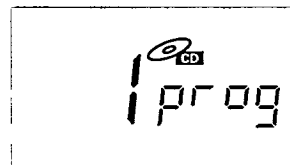
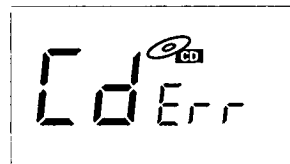
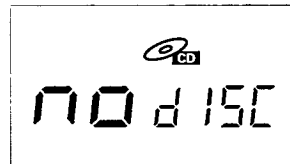

CD-SPELARE

CD-SPELNING

1. Ställ reglaget CD TUNER TAPE/off i läget CD.
2. Tryck på OPEN för att öppna CD-facket.
3. Lägg i en CD-skiva med etikettsidan upp och stäng facket.
4. Tryck på PLAY•PAUSE ►|| för att start uppspelningen.
5. För att avbryta uppspelningen trycker du på PLAY•PAUSE ►||.
För att fortsätta trycker du på PLAY•PAUSE ►|| igen.
6. För att stoppa CD-spelning trycker du på STOP ■.
7. För att stänga av apparaten ställer du reglaget i läget TAPE/off (med kassettknapparna uppe).

OBS:

CD-uppspelningen slutar också när:

- CD-luckan är öppen,
- när CD-skivan har kommit till slut,
- när du ställer om reglaget CD TUNER TAPE/off.

Val av ett annat spår

- Tryck på SEARCH ◀◀ eller ▶▶ på apparaten upprepade gånger tills önskat spårnummer visas i rutan.
- Om du har valt ett spårnummer precis efter att ha lagt i en CD eller om du är i läget PAUSE, trycker du sedan på PLAY•PAUSE ►|| för att starta uppspelningen.

Lokalisering av ett visst avsnitt inom ett spår

1. Håll ner SEARCH ◀◀ eller ▶▶.
→ CD-skivan spelar vid hög hastighet och låg volym.
2. När du känner igen avsnittet släpper du upp knappen SEARCH ◀◀ eller ▶▶.

OLIKA SPELLÄGEN: SHUFFLE/REPEAT

Du kan ställa in, ändra och kombinera olika spellägen före eller under uppspelningen.

- Spellägena kan också kombineras med funktionen PROGRAM.

SHUFFLE - Alla spåren på hela CD-skivan eller i hela programmet spelas i slumpvis ordning.

SHUFFLE/REPEAT ALL - Upprepar hela CD-skivan eller hela programmet oavbrutet i slumpvis ordning.

REPEAT - Spelar det aktuella spåret oavbrutet.

REPEAT ALL - Upprepar hela CD-skivan eller hela programmet.

1. För att välja spelläge trycker du på SHUFFLE/REPEAT före eller under uppspelningen tills önskad funktion visas i rutan.
 2. För att återgå till normal uppspelning trycker du på SHUFFLE eller REPEAT tills de olika lägena SHUFFLE/REPEAT inte längre visas i rutan.
- Du kan också trycka på STOP ■ för att stänga av spelläget.

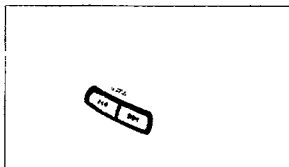
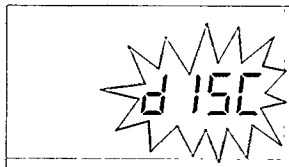
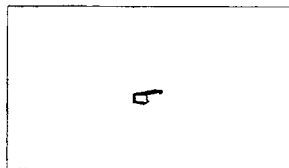

INPROGRAMMERING AV SPÅRNUMMER

Inprogrammering görs i STOP-läge. Du kan lagra dina CD-spår i vilken ordning du vill. Om du vill kan du lagra ett spår flera gånger. Du kan lagra upp till 20 spår i minnet.

→ När programminnet är fullt visas FULL i rutan. Då kan du inte programmera in fler spår.

1. Använd SEARCH ◀◀ eller ▶▶ för att välja önskat spårnummer.
2. Tryck på PROG
 - I teckenrutan visas program och spårnumret, och Prog visas helt kort
3. Upprepa moment 1 och 2 för att välja och lagra alla spår du vill programmera in.
4. Tryck på PLAY • PAUSE ▶▶ för att starta uppspelningen av programmet

Granskning av programmet

- För att granska ett färdigt program håller du ner PROG i ett par sekunder.
 - I teckenrutan visas alla de lagrade spårnumren efter varandra.

Radering av ett program

Du kan radera innehållet i minnet på något av följande sätt:

- Genom att trycka på STOP ■ två gånger.
- Genom att öppna CD-luckan.
- Genom att flytta på reglaget CD TUNER TAPE/off.

KASSETTSPELARE

KASSETTSPELNING

1. Ställ reglaget CD TUNER TAPE/off i läget TAPE/off.
2. Tryck på STOP • OPEN ■▲ för att öppna kassettfacket.
3. Lägg i en kassett och stäng kassettfacket.
4. Tryck på PLAY ◀ för att starta uppspelningen.
5. För att avbryta uppspelningen trycker du på PAUSE ■■. För att fortsätta trycker du på samma knapp igen.
6. Du kan snabbspola i båda riktningarna genom att trycka på ◀◀ respektive ▶▶.
 - För att stoppa snabbspolningen trycker du på STOP • OPEN ■▲
7. För att stoppa bandet trycker du på STOP • OPEN ■▲
 - Alla knapparna kommer automatiskt upp när bandet har kommit till slutet, utom om PAUSE ■■ har aktiverats.
8. För att stänga av apparaten måste du se till att kassettknapparna har kommit upp.

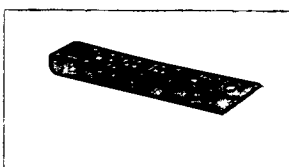
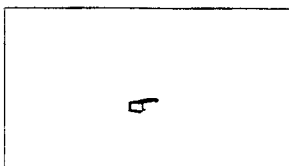
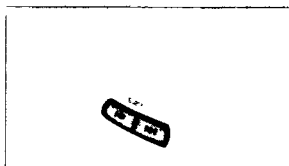
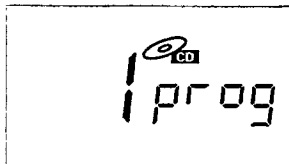
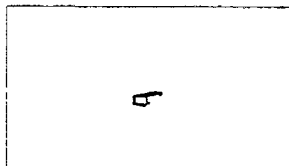

KASSETTSPELARE

ALLMÄN INFORMATION OM KOPIERING AV BAND

- Det är tillåtet att kopiera band förutsatt att du inte bryter mot lagen om upphovsrätten eller inkräktar på andra rättigheter.
- Denna kassettspelare lämpar sig inte för inspelning på kassetter av typ CHROME (IEC II) eller METAL (IEC IV). Använd kassetter av NORMAL typ (IEC I) för inspelning, och kontrollera att överspelningstungorna inte har brutits bort.
- Inspelningsnivån ställs in automatiskt. Du kan inte påverka en pågående inspelning genom att ställa om volym- eller basknapparna.
- I början och slutet av alla band kan du inte spela in under 7 sekunder, när bandbörjan eller bandslutet går förbi inspelningshuvudena.
- För att skydda ett band från oavsiktlig överspelning kan du bryta bort den vänstra överspelningstungan, sett från när du har bandet framför dig. Då kan den sidan inte längre spelas över. Om du vill kunna spela över igen, täcker du hålet med en bit tejp.

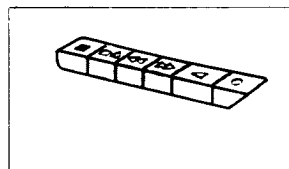
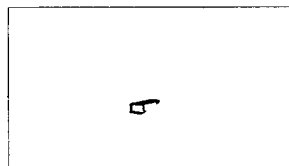
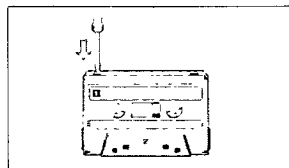

Inspelning från CD med synkroniserad start

1. Ställ reglaget CD TUNER TAPE/off i läget CD.
2. Lägg i en CD och programmera eventuellt in spårnummer.
3. Tryck på STOP•OPEN ■▲ för att öppna kassettfacket.
4. Lägg i ett tomt band och stäng kassettfacket.
5. Tryck på RECORD ● för att starta inspelningen.
 - Inspelningen av CD-programmet startar automatiskt från början av programmet. Du behöver inte starta CD-spelaren separat.
6. För korta avbrott trycker du på PAUSE II. För att återuppta inspelningen trycker du på PAUSE II igen.
7. För att stoppa inspelningen trycker du på STOP•OPEN ■▲.

Lokalisering och inspelning av ett visst avsnitt

1. Tryck på SEARCH ◀◀ eller ▶▶ för att hitta avsnittet.
2. Tryck på PLAY•PAUSE ▶II för att stanna CD-skivan.
3. Tryck på RECORD ● så börjar inspelningen från precis det stället i spåret.

Inspelning från radio

1. Ställ reglaget CD TUNER TAPE/off i läget TUNER.
2. Ställ in önskad station (Se 'Inställning av radiostationer').
3. Tryck på STOP•OPEN ■▲ för att öppna kassettfacket.
4. Lägg i ett ledigt band och stäng kassettfacket.
5. Tryck på RECORD ● för att starta inspelningen.
6. För korta avbrott kan du trycka på PAUSE II. För att återgå till inspelning trycker du på PAUSE II igen.
7. För att stanna inspelningen trycker du på STOP•OPEN ■▲.

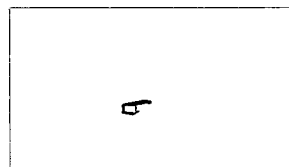

SÄKERHETSÅD OCH UNDERHÅLL AV SYSTEMET

- Ställ apparaten pa en hard flat yta sa att den star plant.
- Utsätt inte apparaten, CD-skivorna, batterierna eller kassetterna för fuktighet, regn, sand eller stark värme från uppvärmningsanordningar eller direkt solljus.
- Täck inte över apparaten. Det ska finnas ett utrymme på minst 15 cm mellan ventilationshalen och omgivande ytor så att värmen kan sprida sig
- De mekaniska delarna i apparaten innehåller självsörjande lager och får inte smörjas.
- Använd ett mjuk lätt fuktat sämskskinn för att göra ren apparaten. Rengöringsmedel som innehåller sprit, ammoniak, bensen eller skurmedel kan skada höljet.

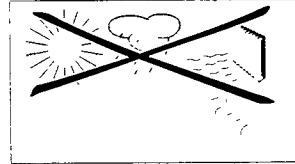

Hantering av CD-spelaren och CD-skivor

- Linsen i CD-spelaren får inte vidröras.
- Snabba förändringar i omgivningstemperaturen kan ge upphov till kondens som kan göra linsen i CD-spelaren immig. Da går det inte att spela CD-skivor. Försök inte att torka av linsen, utan ställ apparaten i varm omgivning tills fukten avdunstar.
- Använd endast digitala CD-skivor med enbart ljud.
- For att ta ut CD-skivan ur fodralet trycker du i mitten och lyfter ut skivan. Hall alltid CD-skivor i kanten och lägg tillbaka dem i fodralet efter användningen sa att de inte skrapas eller blir dammiga
- Rengör CD-skivor genom att torka i en rak linje från mitten mot kanten med en mjuk luddfri trasa. Använd inte rengöringsmedel - då kan skivan skadas.
- Skriv aldrig pa en CD-skiva och sätt inte nagra lappar pa den.

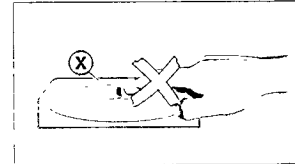

Underhåll av kassettspelaren

För att få god kvalitet på inspelningen och uppspelningen av kassetter ska delarna markerade A, B och C i diagrammet nedan rengöras efter ca 50 timmars användning, eller i genomsnitt en gång per månad. Använd en bomullstopp lätt fuktad i sprit eller särskilt rengöringsmedel för inspelningshuvuden och rengör båda kassettdäcken

1. Öppna kassettfacket genom att trycka på STOP•OPEN ■▲.
2. Tryck på PLAY ◀ och gör ren tryckrullarna ©.
3. Tryck på PAUSE || och gör ren magnethuvudena Ⓐ and även drivrullarna Ⓑ.
4. Tryck på STOP•OPEN ■▲ när du är klar med rengöringen.

OBS:

Du kan också göra den huvudena genom att spela en rengöringskassett en gång.

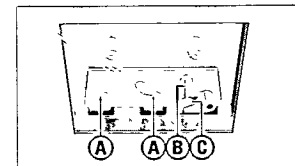

FELSÖKNING

Om det skulle uppstå några problem kan kanske följande vara till hjälp innan du lämnar in apparaten för reparation. Kvarstår felet efter det att du gått igenom den här tabellen är det bäst att du kontaktar din radiohandlare.

VARNING: Du får under inga som helst omständigheter reparera apparaten själv, eftersom detta upphäver din garanti!

PROBLEM

– POSSIBLE CAUSE

- REMEDY

Inget ljud

– För låg volym.

- Justera ljudstyrkan med VOLUME.

– Hörlurar är anslutna.

- Koppla bort hörlurarna.

– Batterierna är urladdade.

- Lägg i nya batterier.

– Batterierna ligger fel.

- Lägg i batterierna på rätt sätt.

– Nätsladden är felaktigt ansluten.

- Anslut nätsladden på rätt sätt.

– Batterierna är isatta, men apparaten är fortfarande ansluten till nätet.

- Koppla bort apparaten från nätet.

Dålig radiomottagning

– Svag signal.

- **FM:** justera teleskopantennen för bästa mottagning.
- **MW (AM)/LW:** vrid på apparaten för bästa mottagning.

CD-avspelning fungerar inte

– CD-skivan är repad eller dålig.

- Byt ut eller gör ren CD-skivan, se UNDERHÅLL.

– Laserpickupen är igenimmad.

- Vänta till imman på pickupen avdunstat.

CD-spelaren hoppar över spåren

– Skivan är skadad eller smutsig.

- Rengör skivan eller försök med en ny CD.

– SHUFFLE eller PROGRAM är aktiverat.

- Stäng av SHUFFLE eller PROGRAM.

Dåligt kassettljud

– Smuts på huvuden, drivaxel och tryckrulle.

- Rengör tonhuvuden, drivaxel och tryckrulle, se UNDERHÅLL.

– Felaktiga kassetbandstyper (METALL eller KROM).

- Använd bara NORMAL (IEC I) för inspelning.

Det går inte att spela in

– Kassetten är skyddad mot inspelning (den lilla fliken är bortbruten).

- Ersätt fliken med en bit tejp.

AZ 1020 - CD Radio Cassette Recorder

Meet Philips at the Internet
<http://www.philips.com>

