

CD Radio Cassette Recorder

AZ1020

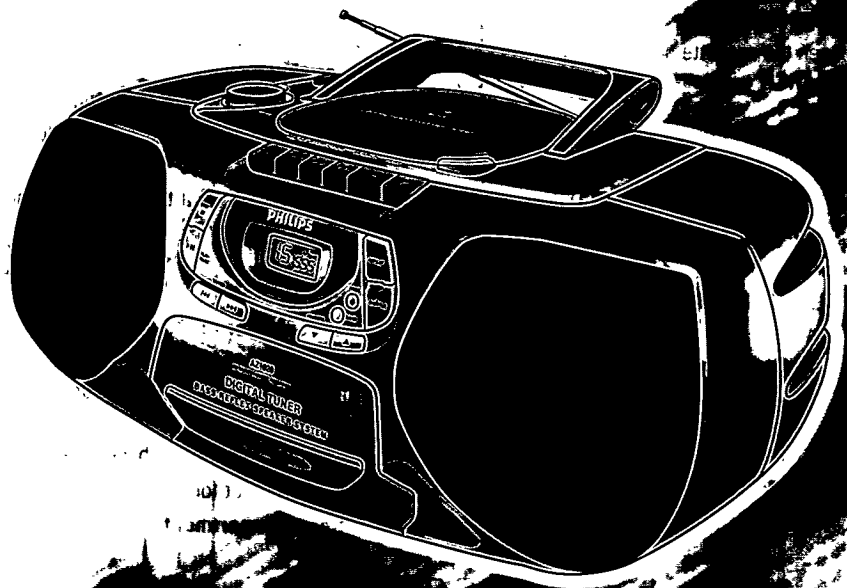

*Let's make things better.*



**PHILIPS**

## Important notes for users in the U.K.

### Mains plug

This apparatus is fitted with an approved moulded 13 Amp plug. To change a fuse in this type of plug proceed as follows:

- Remove fuse cover and fuse.
- Fix new fuse which should be a BS1362 5 Amp, A.S.T.A. or BSI approved type.
- Refit the fuse cover.

If the fitted plug is not suitable for your socket outlets, it should be cut off and an appropriate plug fitted in its place.

If the mains plug contains a fuse, this should have a value of 5 Amp. If a plug without a fuse is used, the fuse at the distribution board should not be greater than 5 Amp.

**Note:** The severed plug must be disposed to avoid a possible shock hazard should it be inserted into a 13 Amp socket elsewhere.

### How to connect a plug

The wires in the mains lead are coloured with the following code: blue = neutral (N), brown = live (L). As these colours may not correspond with the colour markings identifying the terminals in your plug, proceed as follows:

- Connect the blue wire to the terminal marked N or coloured black.
- Connect the brown wire to the terminal marked L or coloured red.
- Do not connect either wire to the earth terminal in the plug, marked E (or  $\oplus$ ) or coloured green (or green and yellow).

Before replacing the plug cover, make certain that the cord grip is clamped over the sheath of the lead - not simply over the two wires. Copyright in the U.K.: Recording and playback of material may require consent. See Copyright Act 1956 and The Performer's Protection Acts 1958 to 1972.

## **(N)** Norge

**Advarsel:** For a redusere faren for brann eller elektrisk støt, skal apparatet ikke utsettes for regn eller fuktighet. Typeskilt finnes på apparatens underside.

**Observer:** Nettbryteren er sekundært innkopleet. Den innebygde nettdelen er derfor ikke frakopleet nettet så lenge apparatet er tilsluttet nettkontakten.

## **(I)** Italia

### DICHIARAZIONE DI CONFORMITA'

Si dichiara che l'apparecchio AZ 1020 Philips risponde alle prescrizioni dell'art. 2 comma 1 del D. M. 28 Agosto 1995 n. 548.

Fatto a Eindhoven, il 11/30/1998

Philips Sound & Vision  
Philips, Glaslaan 2, SFF 10  
5616 JB Eindhoven, The Netherlands

English ..... 4

English

Français ..... 13

Français

Español ..... 22

Español

Deutsch ..... 31

Deutsch

Nederlands ..... 40

Nederlands

Italiano ..... 49

Italiano

Português ..... 58

Português

Dansk ..... 67

Dansk

Svenska ..... 76

Svenska

Suomi ..... 85

Suomi

Ελληνικά ..... 94

Ελληνικά

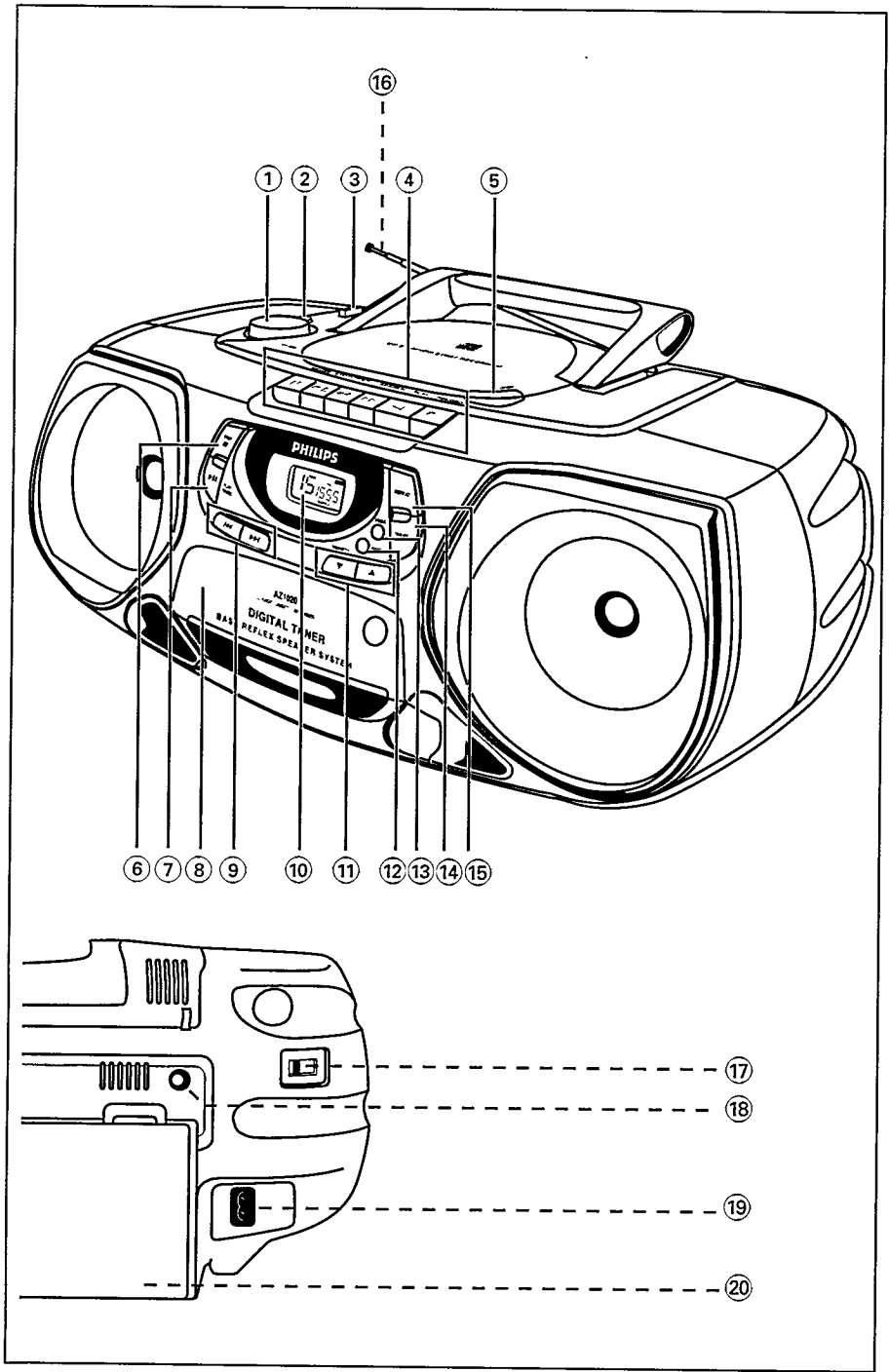



## BOVEN-, VOOR- EN ZIJKANT

- ① **VOLUME** - om het volume in te stellen
- ② **DBB Dynamic Bass Boost** - om de lage tonen te versterken
- ③ **CD TUNER TAPE/OFF** - om de geluidsbron te kiezen; om het apparaat aan/uit te zetten
- ④ **Toetsen voor de CASSETTERECORDER:**  
**PAUSE II** - om het opnemen of afspelen te onderbreken.  
**STOP•OPEN ■▲** - om het afspelen te beëindigen en het cassettevak te openen.  
**SEARCH ◀◀, ▶▶** - om de cassette versneld vooruit of achteruit te spoelen.  
**PLAY ◀** - om het afspelen te starten.  
**RECORD ●** - om een opname te starten.
- ⑤ **OPEN** - om een opname te starten.
- ⑥ **STOP ■** - om het afspelen te beëindigen of om een programma te wissen
- ⑦ **PLAY•PAUSE ▶II** - om het afspelen van een cd te starten of te onderbreken
- ⑧ **Cassettevak**
- ⑨ **SEARCH ◀◀ of ▶▶** -  
**CD:** om een vorige of volgende passage/nummer te zoeken;  
**TUNER:** om af te stemmen op een radiozender

- ⑩ **Display** - geeft informatie over de tuner / cd-speler
- ⑪ **PRESET** - ▼,▲(omlaag, omhoog) om af te stemmen op een geprogrammeerde zender
- ⑫ **BAND**  
 - om het golfgebied te kiezen: FM, MW of LW  
 - om voor de MW-band de afstemstap - 9 of 10 kHz - te kiezen (*niet alle modellen*)
- ⑬ **PROG** -  
**CD:** om nummers te programmeren en om het programma te controleren;  
**TUNER:** om voorkeuzenders te programmeren
- ⑭ **SHUFFLE** - om de nummers van een cd in willekeurige volgorde af te spelen
- ⑮ **REPEAT** - om een nummer/cd-programma/volledige cd te herhalen

## ACHTERKANT

- ⑯ **Telescoopantenne** - om de FM-ontvangst te verbeteren
- ⑰ **Netspanningskiezer** - om te kiezen tussen 120/230 V
- ⑱  - 3,5 mm-aansluitbus voor een stereo hoofdtelefoon
- ⑲ **MAINS** - aansluitbus voor het netsnoer
- ⑳ **Batterijvak**

 Batterijen niet weggooien, maar inleveren als KCA.



## Recyclage

Wij hebben de hoeveelheid verpakkingsmateriaal zoveel mogelijk beperkt en ervoor gezorgd dat de verpakking gemakkelijk in drie materialen te scheiden is: karton (doos), polystyreenschuim (buffer) en polyethyleen (zakken, plasticfolie).

**Opmerking: Uw apparaat bestaat uit materialen die door een gespecialiseerd bedrijf gerecycleerd kunnen worden. Informeer waar u verpakkingsmateriaal, lege batterijen en oude apparatuur voor recyclage kunt inleveren.**

## BATTERIJEN

### Voor het apparaat (los verkrijgbaar)

- Open het batterijvak en plaats er zoals aangegeven zes batterijen in, type **R20**, **UM1** of **D** (bij voorkeur alkaline), met de (+) en (-)-polen op dezelfde manier als aangegeven binnenin het batterijvak:

*Door verkeerd gebruik kunnen batterijen gaan lekken waardoor roest ontstaat in het batterijvak of waardoor de batterijen kunnen openbarsten. Daarom:*

- Gebruik geen verschillende types batterijen door elkaar, bijvoorbeeld alkaline met zink-koolstof.  
Gebruik voor het apparaat enkel batterijen van hetzelfde type.
- Als u de batterijen vervangt, gebruik dan geen oude en nieuwe batterijen door elkaar.
- **Belangrijk!** Verwijder de batterijen als u het apparaat langere tijd niet zult gebruiken.

**Batterijen bevatten chemicaliën en moeten daarom op de juiste manier weggegooid worden.**

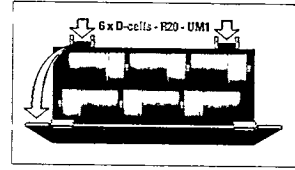

Nederlands

## NETVOEDING

1. Controleer of de netspanning op het typeplaatje op de onderkant van het apparaat overeenkomt met de plaatselijke netspanning. Is dit niet het geval, neem dan contact op met uw leverancier of serviceorganisatie.  
→ Heeft het apparaat een netspanningskiezer (A), zet deze dan op de plaatselijke netspanning.
2. Verbind het netsnoer (verpakt binnenin het batterijvak) met de ingang MAINS en het stopcontact. Het apparaat is nu aangesloten en klaar voor gebruik.
3. Trek de stekker uit het stopcontact als u de netvoeding helemaal uit wilt schakelen

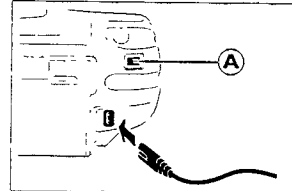

## ALGEMENE BEDIENING

1. Kies de geluidsbron met de schuifschakelaar CD TUNER TAPE/off.
2. Stel het geluid in met de knoppen VOLUME en DBB (Dynamic Bass Boost).
3. Wilt u het apparaat uitzetten, zet dan de schuifschakelaar op TAPE/off en let erop dat geen enkele cassettoets ingedrukt is.

### Opmerking :

Als het apparaat uitgeschakeld wordt dan blijven de geprogrammeerde radiozenders bewaard in het geheugen van het apparaat.

# DIGITALE TUNER

## MW (AM)-AFSTEMSTAP (NIET OP ALLE MODELLEN)

In Noord- en Zuid-Amerika is de afstemstap tussen twee naast elkaar liggende kanalen op de AM-band **10 kHz**. In de rest van de wereld is dit **9 kHz**. Normaal gezien is de afstemstap reeds in de fabriek ingesteld voor uw gebied.

### Wijzigen van de afstemstap

1. Zet de schuifschakelaar CD TUNER TAPE/off op TAPE/off.
  2. Houd BAND en SEARCH ◀◀ tegelijk ingedrukt om **9 kHz** te kiezen.
  3. Zet de schuifschakelaar CD TUNER TAPE/off op TUNER en laat dan de toetsen BAND en SEARCH ◀◀ los.  
→ Alle geprogrammeerde zenders worden gewist en moeten opnieuw geprogrammeerd worden.
- Wilt u **10 kHz** kiezen, herhaal dan de stappen **1** tot **3** maar dan met SEARCH ▶▶.

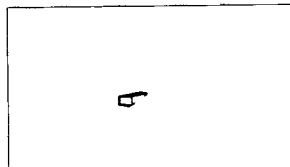

### AFSTEMMEN OP EEN RADIOZENDER

1. Zet de schuifschakelaar CD TUNER TAPE/off op TUNER.
  2. Druk op BAND om het golfgebied te kiezen.  
Om af te stemmen op een radiozender: houd de toets SEARCH ◀◀ of ▶▶ ingedrukt en laat pas los als de frequenties op het display beginnen te lopen.  
→ In het display verschijnt *Sr.ch* (zoeken) en de radio stemt automatisch af op een zender die sterk genoeg is.
  3. Herhaal dit indien nodig tot u de gewenste zender gevonden heeft.
- Om af te stemmen op een zwakke zender: druk kort op SEARCH ◀◀ of ▶▶ tot de ontvangst optimaal is of tot de juiste frequentie in het display verschijnt.  
→ Als stereo in het display verschijnt, dan heeft u afgestemd op een FM-stereozender

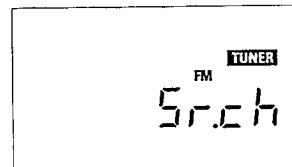
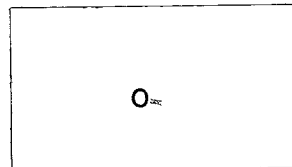
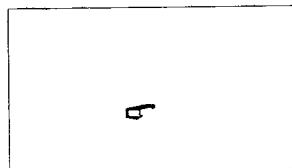

### Verbeteren van de radio-ontvangst:

- Voor **FM** moet u de telescoopantenne uittrekken. Klap de antenne neer en draai deze. Als het signaal te sterk is (in de buurt van een zender), schuif dan de antenne in elkaar.
- Voor **MW (AM)** en **LW** heeft het apparaat een ingebouwde antenne zodat de telescoopantenne niet nodig is. Richt de antenne door het hele apparaat te draaien.

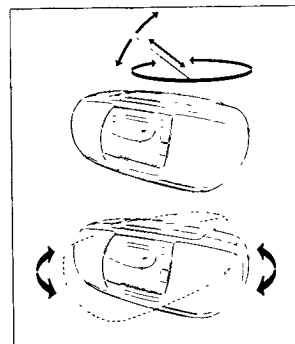

## PROGRAMMEREN VAN RADIOZENDERS

1. Volg de stappen **1** tot en met **3** van het hoofdstuk 'Afstemmen op een radiozender' om af te stemmen op een zender.  
→ Als de frequentie reeds in het geheugen opgeslagen is dan verschijnt het geprogrammeerde nummer in het display.
  2. Druk op PROG om het programmeren te starten.  
→ In het display begint **program** (programmeren) te knippen.
  3. Druk op de PRESET-toets (omhoog of omlaag) om een nummer van 1 tot 29 toe te kennen aan de geprogrammeerde zender.
  4. Druk opnieuw op PROG om te bevestigen.
  5. Herhaal de stappen **1** tot en met **4** voor elke zender die u in het geheugen wilt opslaan.
- U kunt een geprogrammeerde zender wissen door een andere frequentie onder het betreffende nummer op te slaan.

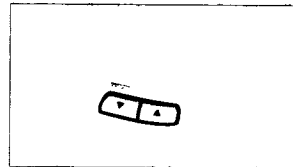
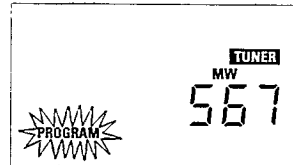
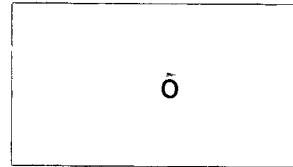

### Om het programmeren af te sluiten

Als u tijdens het programmeren beslist een bepaalde zender toch niet te programmeren, zet de schuifschakelaar CD TUNER TAPE/off dan op CD of TAPE/off.

### Afstemmen op een geprogrammeerde zender

Druk op de toets PRESET ▼, ▲ (omlaag, omhoog) tot het gewenste zendernummer in het display verschijnt.

Nederlands

## DISPLAYMELDINGEN VOOR DE CD-SPELER

*cd OPEN*: het cd-vak is geopend

- Het totale aantal nummers en de speelduur: als de speler stilstaat

*no disc*: er zit geen cd in het apparaat.

*cd Err*: fout bij het gebruik van de cd-speler of probleem met de cd (Zie 'Verhelpen van storingen').

- Het huidige nummer en de verstreken speelduur: tijdens het afspelen van een cd
- De verstreken speelduur blijft in het display staan en knippert: als u het afspelen tijdelijk onderbroken heeft (PAUSE).
- **shuffle/repeat (all)**: u heeft deze manier van afspelen gekozen.

**PROGRAM**: tijdens het programmeren.

**PROG**: verschijnt kort met het gekozen nummer (1-20) terwijl u programmeert.

*FULL*: het programmeergeheugen is vol.

*no Prog*:

- wanneer u een cd-programma wist; u drukt langer dan 2 seconden op PROG zonder dat u een nummer gekozen heeft.

*no SET*:

- wanneer u korter dan 2 seconden op PROG drukt zonder dat u een nummer gekozen heeft.

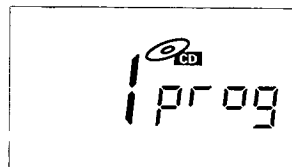
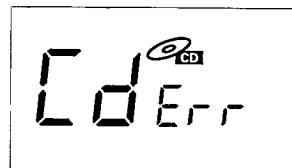
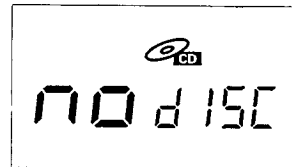

## AFSPELEN VAN EEN CD

1. Zet de schuifschakelaar CD TUNER TAPE/off op CD.
2. Druk op OPEN om het cd-vak te openen.
3. Leg een cd in de speler met de bedrukte kant naar boven en sluit het cd-vak.
4. Druk op PLAY•PAUSE ►|| om het afspelen te starten.
5. Wilt u het afspelen tijdelijk onderbreken, druk dan op PLAY•PAUSE ►||. Druk opnieuw op PLAY•PAUSE ►|| om verder te gaan met afspelen.
6. Druk op STOP ■ om het afspelen van de cd te beëindigen.
7. Zet de schuifschakelaar CD TUNER TAPE/off op TAPE/off (terwijl geen enkele cassettoets ingedrukt is) om het apparaat uit te zetten.

### Opmerking:

het afspelen van de cd stopt ook:

- wanneer u het cd-vak opent;
- aan het eind van de cd;
- wanneer u de schuifschakelaar CD TUNER TAPE/off verplaatst.

## Kiezen van een ander nummer

- Druk dan net zo vaak eenmaal op SEARCH ◀◀ of ▶▶ op het apparaat tot het gewenste nummer in het display verschijnt.
- Heeft u een nummer gekozen kort na het plaatsen van de cd of terwijl de speler stilstaat (PAUSE) dan moet u op PLAY•PAUSE ►|| drukken om het afspelen te starten.

## Zoeken naar een passage binnen een nummer

1. Houd SEARCH ◀◀ of ▶▶ ingedrukt.  
→ De cd wordt dan zachtjes en versneld afgespeeld.
2. Laat de toets SEARCH ◀◀ of ▶▶ los zodra u de gewenste passage herkent.

## VERSCHILLENDE MANIEREN VAN AFSPELEN: SHUFFLE/REPEAT

U kunt verschillende manieren van afspelen kiezen, wijzigen of combineren voor of tijdens het afspelen.

- U kunt deze manieren van afspelen ook met de programmeerfunctie combineren.

**SHUFFLE** - Alle nummer van de cd of van het programma worden in willekeurige volgorde afgespeeld.

**SHUFFLE/REPEAT ALL** - De cd of het programma wordt in willekeurige volgorde voortdurend herhaald.

**REPEAT** - Het huidige nummer wordt telkens opnieuw herhaald.

**REPEAT ALL** - De hele cd of het programma wordt herhaald.

1. Druk voor of tijdens het afspelen op SHUFFLE/REPEAT tot de gewenste manier in het display verschijnt.
  2. Wilt u weer op de normale manier verder gaan met afspelen, druk dan op de toets SHUFFLE of REPEAT tot in het display geen enkele manier van afspelen nog aangegeven wordt.
- U kunt ook op STOP ■ drukken om de manier van afspelen af te sluiten.

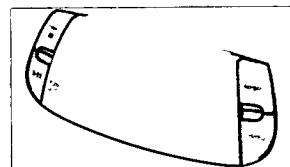
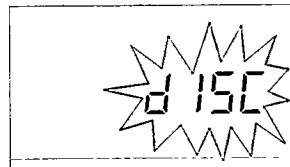



## PROGRAMMEREN VAN CD-NUMMERS

Terwijl de cd-speler stilstaat kunt u de nummers van een cd in elke gewenste volgorde programmeren. Indien u dat wenst, kunt u elk nummer ook meer dan eens programmeren. In het totaal kunnen 20 nummers in het geheugen geprogrammeerd worden.

→ Wanneer het programmeergeheugen vol is, verschijnt in het display FULL (vol). U kunt dan geen nummers meer toevoegen aan het huidige programma.

1. Kies het gewenste nummer met SEARCH ◀◀ of ▶▶.
2. Druk op PROG.
  - In het display verschijnen **program** (programmeren) en het geprogrammeerde nummer; **PR 03** verschijnt kort.
3. Herhaal de stappen 1 en 2 om op deze manier alle gewenste nummers te kiezen en te programmeren.
4. Druk op PLAY • PAUSE ▶▶ om het afspelen van het programma te starten.

## Controleren van een programma

- Wilt u het programma controleren, druk dan enkele seconden op PROG.
  - In het display verschijnen één voor één de nummers die u gekozen heeft.

## Wissen van een programma

U kunt een programma wissen door:

- tweemaal op STOP ■ te drukken;
- het cd-vak te openen;
- de schuifschakelaar CD TUNER TAPE/off te verplaatsen.

## CASSETTERECORDER

## AFSPELEN VAN EEN CASSETTE

1. Zet de schuifschakelaar CD TUNER TAPE/off op TAPE/off.
2. Druk op STOP • OPEN ■▲ om de cassettehouder te openen.
3. Plaats een cassette in de houder en sluit de cassettehouder.
4. Druk op PLAY ◀ om het afspelen te starten.
5. Wilt u het afspelen tijdelijk onderbreken, druk dan op PAUSE ■. Druk opnieuw op PAUSE ; om verder te gaan met afspelen.
6. Met ◀ of ▶ kunt u de cassette versneld in beide richtingen spoelen.
  - Druk op STOP • OPEN ■▲ om het snelspoelen te beëindigen.
7. Druk op STOP • OPEN ■▲ om het afspelen te beëindigen.
  - De toetsen worden aan het eind van de cassette automatisch ontgrendeld behalve als u PAUSE ■ ingedrukt heeft.
8. Let erop dat geen enkele cassettoets ingedrukt als u het apparaat wilt uitzetten.

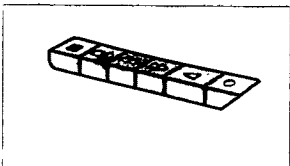
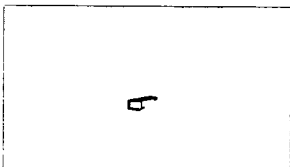
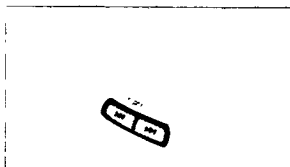
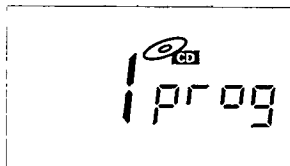
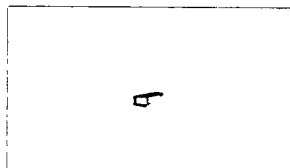

# CASSETTERECORDER

## ALGEMENE INFORMATIE OVER HET OPNEMEN VAN CASSETTES

- Opnemen is slechts geoorloofd als geen inbreuk wordt gemaakt op auteursrechten of andere rechten van derden.
- Dit apparaat is niet geschikt voor opnames op CHROME- (IEC II) of METAL-cassettes (IEC IV). Gebruik voor opnames een NORMAL-cassette (IEC I) waarvan de nokjes niet uitgebroken zijn.
- Het opnameniveau wordt automatisch ingesteld. De toetsen VOLUME en DBB hebben geen invloed op de opname die bezig is.
- Gedurende de eerste en de laatste 7 seconden wordt niet opgenomen omdat dan de aanloopband langs de opnamekop loopt.
- Om te voorkomen dat een cassette per ongeluk gewist wordt, houdt u de cassette met de kant die u wilt beveiligen naar u toe en breekt u het linkernokje uit. Op deze kant kan nu niet meer opgenomen worden. U kunt deze beveiliging weer ongedaan maken door een stukje plakband over de opening te plakken.

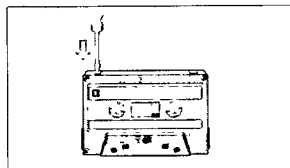

## Synchroon starten voor het opnemen van een cd

1. Zet de schuifschakelaar CD TUNER TAPE/off op CD.
2. Plaats een cd in het apparaat en stel indien u dat wilt een programma samen.
3. Druk op STOP•OPEN ■▲ om de cassettehouder te openen.
4. Plaats een lege cassette in de houder en sluit de cassettehouder.
5. Druk op RECORD ● om de opname te starten.
  - Het cd-programma begint automatisch vanaf het begin te spelen. U hoeft de cd-speler niet afzonderlijk te starten.
6. Wilt u het opnemen tijdelijk onderbreken, druk dan op PAUSE II. Druk opnieuw op PAUSE II om verder te gaan met opnemen.
7. Druk op STOP•OPEN ■▲ om het opnemen te beëindigen.

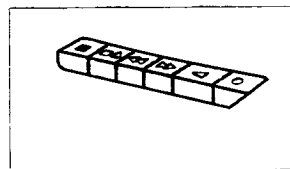
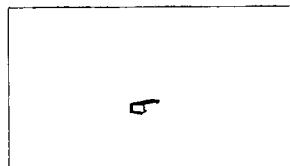

## Kiezen en opnemen van een bepaalde passage binnen een nummer

1. Druk op SEARCH ◀◀ of ▶▶ om de gewenste passage te kiezen.
2. Druk op PLAY•PAUSE ▶II om het afspelen bij de gekozen passage te onderbreken.
3. Het opnemen start vanaf dit punt wanneer u op RECORD ● drukt.

## Opnemen van de radio

1. Zet de schuifschakelaar CD TUNER TAPE/off op TUNER.
2. Stem af op de gewenste radiozender (Zie Afstemmen op een radiozender).
3. Druk op STOP•OPEN ■▲ om de cassettehouder te openen.
4. Plaats een lege cassette in de houder en sluit de cassettehouder.
5. Druk op RECORD ● om de opname te starten.
6. Wilt u het opnemen tijdelijk onderbreken, druk dan op PAUSE II. Druk opnieuw op PAUSE II om verder te gaan met opnemen.
7. Druk op STOP•OPEN ■▲ om het opnemen te beëindigen.

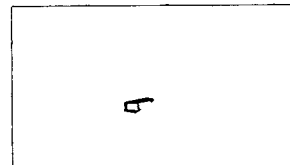

## WAARSCHUWINGEN EN ALGEMEEN ONDERHOUD

- Zet het apparaat op een harde, vlakke ondergrond zodat het niet om kan vallen.
- Bescherm het apparaat, de cd's, de batterijen en cassettes tegen vocht, regen, zand of extreem hoge temperaturen zoals bij verwarmingsapparatuur of in felle zon.
- Leg niets op het apparaat. Er moet voldoende ventilatieruimte (minimaal 15 cm) zijn bij de ventilatieopeningen om te voorkomen dat het apparaat te warm wordt.
- De mechanische delen van het apparaat zijn voorzien van zelfsmerende lagers en mogen dus niet gesmeerd of geolied worden.
- U kunt het apparaat schoonmaken met een licht bevochtigde zeemlap. Gebruik geen schoonmaakmiddelen die alcohol, spiritus, ammonia of schuurmiddel bevatten want die kunnen het apparaat beschadigen.

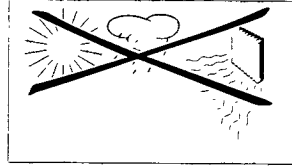

## Onderhoud van de cd-speler en de cd's

- Raak de lens van de cd-speler nooit aan.
- Bij plotse temperatuurveranderingen kan er condens ontstaan en kan de lens van de cd-speler beslaan. Het afspelen van een cd is dan niet mogelijk. Probeer niet de lens schoon te maken maar laat de cd-speler enige tijd acclimatiseren in een warme omgeving tot de condens verdwenen is.
- Gebruik enkel digitale audio-cd's.
- U kunt de cd het eenvoudigst uit het doosje nemen door in het midden te drukken terwijl u de cd optilt. Houd de cd's altijd bij de rand vast en berg ze na gebruik weer op in het doosje om te voorkomen dat er krassen of vuil op komen.
- Maak de cd schoon door met een zachte, pluisvrije doek vanuit het midden in een rechte lijn naar de rand te wrijven. Gebruik geen schoonmaakmiddelen want deze kunnen de cd beschadigen.
- Schrijf nooit op een cd en plak er geen stickers op.

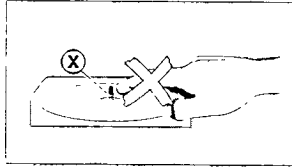

Nederlands

## Onderhoud van de cassette recorder

Om verzekerd te zijn van een goede geluidskwaliteit bij het opnemen en afspelen, moet u de aangegeven delen (A), (B) en (C) telkens na ongeveer 50 uur gebruik of gemiddeld één keer per maand schoonmaken. Gebruik een wattenstaafje met een beetje alcohol of speciale reinigingsvloeistof voor cassettekoppen.

1. Druk op STOP • OPEN ■▲ om de cassettehouder te openen.
2. Druk op PLAY ◀ en maak de rubber aandrukrollen (C) schoon.
3. Druk op PAUSE || en maak de koppen (A) en ook de toonassen (B) schoon
4. Druk na het schoonmaken op STOP • OPEN ■▲.

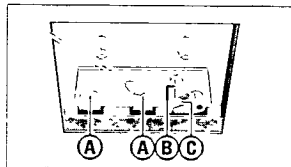

### Opmerking :

U kunt de koppen ook schoonmaken door eens in de maand een reinigingscassette af te spelen.

# PROBLEMEN OPLOSSEN

Als er een fout optreedt, controleer dan eerst de hieronder opgesomde punten voordat u het toestel ter reparatie aanbiedt. Als u het probleem via de volgende suggesties niet kunt verhelpen, laat het toestel dan nakijken door uw dealer of een service-centrum.

**WAARSCHUWING:** Probeer het apparaat nooit zelf te repareren, want dan vervalt uw recht op garantie.

## PROBLEEM

- *MOGELIJKE OORZAAK*
- OPLOSSING

### Geen geluid/voedingsspanning

- *VOLUME te laag ingesteld*
- Stel VOLUME hoger in
- *Hoofdtelefoon aangesloten*
- Maak hoofdtelefoon los
- *Batterijen leeg*
- Plaats nieuwe batterijen
- *Batterijen in foute positie geplaatst*
- Plaats batterijen in goede positie
- *Netkabel niet goed aangesloten*
- Sluit netkabel goed aan
- *Batterijen in orde, maar netkabel nog op toestel aangesloten*
- Trek netkabel uit stopcontact en toestel

### Matige radio-ontvangst

- *Het radio-signaal is te zwak*
- **FM:** telescoop-antenne neerklappen en draaien
- **MW (AM)/LW:** het hele apparaat draaien.

### CD afspelen werkt niet

- *CD is ernstig beschadigd of vuil*
- Vervang of reinig CD, zie ONDERHOUD
- *Condens op laser-lens*
- Wacht tot condens is verdwenen

### CD-speler slaat nummers over

- *CD is beschadigd of vuil*
- Vervang of reinig CD
- *PROGRAM of SHUFFLE is actief*
- Schakel PROGRAM of SHUFFLE uit

### Slechte geluidskwaliteit bij casseteweergave

- *Stof en vuil op de koppen, toonas of aandrukrol*
- Reinig de koppen enz. (zie ONDERHOUD)
- *Verkeerd type cassette (METAL of CHROME)*
- Gebruik voor opnemen alleen NORMAL-cassettes (type I)

### Opnemen werkt niet

- *Beschermingsnokje(s) uit de cassette gebroken*
- Plak de opening af met plakband

Nederlands

*Dit apparaat voldoet aan de ontstoringseisen zoals die zijn vastgesteld in de reglementen van de Europese Unie*

*Het typeplaatje bevindt zich op de bodemplaat van het apparaat.*

---

---

---

# AZ 1020 - CD Radio Cassette Recorder

---

Meet Philips at the Internet  
<http://www.philips.com>

