

ΣΤΟΙΧΕΙΑ ΕΛΕΓΧΟΥ

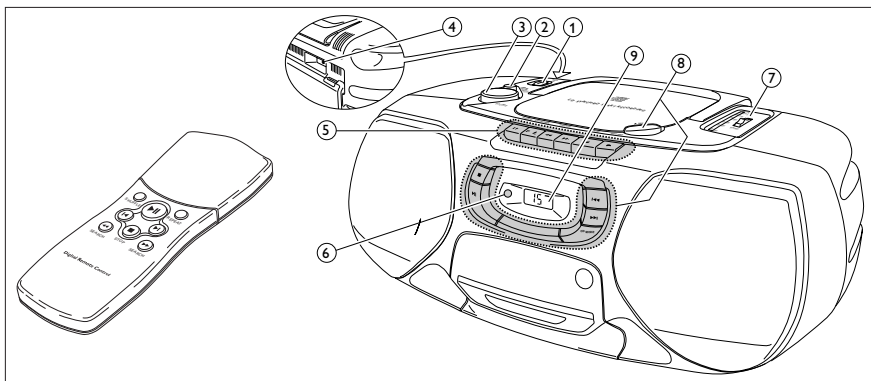

ΒΑΣΙΚΕΣ ΛΕΙΤΟΥΡΓΙΕΣ

- ① POWER: CD, TAPE, BAND.....επιλέγει την πηγή ήχου
- ② DBB.....ενισχύει τα μπάσα
- ③ VOLUME.....ρυθμίζει την ένταση ήχου
- ④υποδοχή 3,5 mm για ακουστικά

Σημείωση: Βάζοντας το βύσμα των ακουστικών στην υποδοχή, τα ηχεία σβήνουν.

⑤ ΚΑΣΕΤΟΦΩΝΟ

- PAUSEδιακόπτει την ηχογράφηση ή το παίξιμο
- STOP-OPENσταματά την κασέτα και ανοίγει το κάλυμμα της υποδοχής κασέτας
- SEARCHΤυλίγει γρήγορα την κασέτα προς τα πίσω
- SEARCHΤυλίγει γρήγορα την κασέτα μπροστά
- PLAYΞεκινά το παίξιμο της κασέτας
- RECORDΞεκινά την ηχογράφηση
- ⑥.....Δέκτης υπέρυθρων ακτίνων για το τηλεχειριστήριο

ΡΑΔΙΟΦΩΝΟ

- ⑦ TUNING.....αναζητά ραδιοσταθμούς
- ① BAND: FM, MW...επιλέγει την ζώνη συχνότητας

⑧ CD

- OPEN.....ανοίγει το κάλυμμα του CD
-σταματά το CD και σβήνει το πρόγραμμα
-Ξεκινά και διακόπτει το παίξιμο του CD
-υπερπηδά κομμάτια και αναζητά μπρός
-υπερπηδά κομμάτια και αναζητά πίσω
- CD MODE.....διαλέγει τους τρόπους παιξίματος του CD και προγραμματίζει κομμάτια
- ⑨.....Καντράν

ΤΗΛΕΧΕΙΡΙΣΤΗΡΙΟ

- SHUFFLE.....παίζει κομμάτια του CD σε τυχαία διαδοχή
- REPEAT.....επαναλαμβάνει ένα κομμάτι, ολόκληρο το CD ή ένα πρόγραμμα
-Ξεκινά και διακόπτει το παίξιμο του CD
-Επιλέγει την αρχή του παρόντος, το προηγούμενο, ή το επόμενο κομμάτι στο CD
- STOP.....Σταματά το παίξιμο του CD και σβήνει το πρόγραμμα
- SEARCH.....Κάνει ανίχνευση μπρος/πίσω σ' ένα κομμάτι του CD

ΤΡΟΦΟΔΟΣΙΑ

Μπαταρίες

Για την συσκευή (δεν προμηθεύονται με την συσκευή)

Ανοίξτε το κάλυμμα της υποδοχής μπαταριών και τοποθετήστε 6 μπαταρίες τύπου **R20, UM-1**, ή **D** (κατά προτίμηση αλκαλικές).

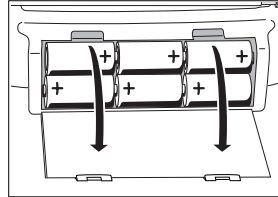

Για το τηλεχειριστήριο (προμηθεύονται)

Ανοίξτε το κάλυμμα της υποδοχής των μπαταριών του τηλεχειριστηρίου και τοποθετήστε 2 μπαταρίες τύπου **R03, UM-4** ή **AAA** (κατά προτίμηση αλκαλικές).

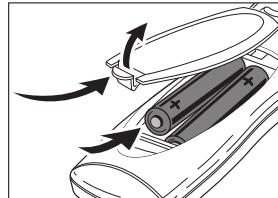

Αφαιρέστε τις μπαταρίες αν έχουν αδειάσει ή αν δεν θα χρησιμοποιηθούν για πολύ καιρό.

Οι μπαταρίες περιέχουν χημικές ουσίες και γι' αυτό μετά την χρήση τους θα πρέπει να τις δώσετε σε ειδικά πρατήρια για απαλλαγή.

Ρευματοπαροχή

1 Σιγουρευτείτε πως η τάση της ρευματοπαροχής όπως φαίνεται στην ένδειξη της πλακέτας τύπου ανταποκρίνεται στην τάση του τοπικού σας δικτύου ρευματοπαροχής. Εάν όχι, επικοινωνήστε με τον αντιπρόσωπο ή την τεχνική εξυπηρέτηση της εταιρείας. **Η πλακέτα τύπου βρίσκεται στο πίσω μέρος της συσκευής.**

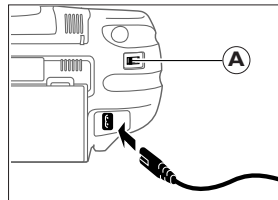

2 Αν η συσκευή διαθέτει επιλογή **VOLTAGE (A)**, βάλτε τον στην ένδειξη τάσης του τοπικού σας δικτύου ρευματοπαροχής.

3 Συνδέστε το καλώδιο ρευματοπαροχής με την υποδοχή **AC MAINS** της συσκευής και με την υποδοχή δικτύου στον τοίχο. **Το καλώδιο ρευματοπαροχής βρίσκεται μέσα στην υποδοχή μπαταριών της συσκευής.**

Η τροφοδοσία από τις μπαταρίες αποσυνδέεται αυτόματα μόλις ενώσετε την συσκευή με το δίκτυο ρευματοπαροχής. Όταν θέλετε να αλλάξετε στην τροφοδοσία με μπαταρίες, βγάλτε το βύσμα από την υποδοχή **AC MAINS** της συσκευής.

Για να αποσυνδέσετε την συσκευή ολοκληρωτικά από το δίκτυο ρευματοπαροχής, βγάλτε το βύσμα από την υποδοχή δικτύου στον τοίχο.

ΒΑΣΙΚΕΣ ΛΕΙΤΟΥΡΓΙΕΣ**ΡΑΔΙΟΦΩΝΟ****Πως να ανάψετε και να σβήσετε την συσκευή**

Βάλτε τον διακόπτη POWER στην πηγή ήχου που επιθυμείτε: CD, TAPE, ή BAND (για ραδιοφωνο).

Η συσκευή είναι σβησμένη όταν ο διακόπτης POWER είναι στην θέση OFF/TAPE και κανένα από τα πλήκτρα των κασετοφώνων δεν είναι πιεσμένο.

Σημείωση: Αν χρησιμοποιείτε μπαταρίες, σβήστε την συσκευή μετά την χρήση για να αποφύγετε την σπατάλη ενέργειας.

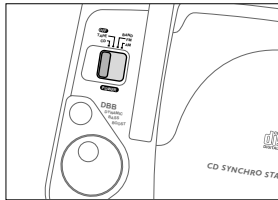
**Πως να ρυθμίσετε την ένταση και το ύψος του ήχου**

Ρυθμίστε την ένταση του ήχου με το πλήκτρο VOLUME.

Αυξήστε ή μειώστε τα μπάσα πατώντας το DBB.

Τα μπάσα μπορούν να αυξηθούν τοποθετώντας την συσκευή πάνω σε τοίχο ή ράφι. Μην καλύψετε τις οπές εξαερισμού και αφήστε αρκετό ελεύθερο χώρο γύρω από την συσκευή για εξαερισμό.

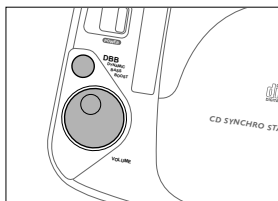
**Ραδιοφωνο - πως να ρυθμίσετε τους ραδιοσταθμούς**

1 Βάλτε τον διακόπτη POWER στο FM ή στο MW για να διαλέξετε την ζώνη συχνοτήτων που επιθυμείτε.

2 Επιλέξτε το ραδιοφωνικό σταθμό που θέλετε με το κομβίο TUNING.

Βελτίωση της λήψης του ραδιοφώνου

Για τα **FM**, τραβήξτε την τηλεσκοπική anténa. Για να βελτιώσετε την λήψη, λυγίστε την anténa προς τα κάτω και γυρίστε την. Ελαττώστε το μήκος της εάν το σήμα είναι πολύ έντονο (κατοικείτε πολύ κοντά σε αναμεταδότη).

Για τα **MW**, κατευθύνετε την ενσωματωμένη anténa γυρίζοντας ολόκληρη την συσκευή. Για την λήψη τους δεν χρειάζεστε την τηλεσκοπική anténa.

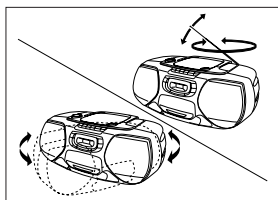
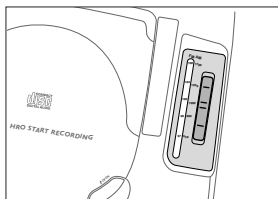

CD

Πως να παίξετε ένα δίσκο CD

- 1 Βάλτε τον διακόπτη POWER στο CD.
- 2 Πατήστε το \triangle OPEN για να ανοίξετε το κάλυμμα.
- 3 Τοποθετήστε ένα δίσκο CD (με την τυπωμένη πλευρά προς τα πάνω) και κλείστε το κάλυμμα.
 - Το CD αρχίζει να γυρίζει και διαβάζει το περιεχόμενο του δίσκου. Μετά το CD σταματά. Ένδειξη καντράν: ο συνολικός αριθμός κομματιών στο δίσκο.
- 4 Πατήστε το πλήκτρο \triangleright για να ξεκινήσετε το παίξιμο.
 - Ένδειξη καντράν: ο αριθμός του κομματιού που παίζει.
- 5 Πατήστε το πλήκτρο \square για να σταματήσετε το παίξιμο.
 - Ένδειξη καντράν: ο συνολικός αριθμός κομματιών στο δίσκο.

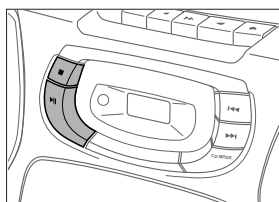
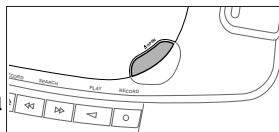

Μπορείτε να διακόψετε το παίξιμο πατώντας το πλήκτρο \triangleright και να συνεχίσετε το παίξιμο ξαναπατώντας το ίδιο πλήκτρο.

- Ένδειξη καντράν: ο αριθμός του κομματιού που παίζει (αναβοσβήνει).



Σημείωση: Το CD επίσης σταματά να παίζει εάν:

- ανοίξετε το κάλυμμα,
- τελειώσει ο δίσκος, ή
- εσείς κινήσετε τον διακόπτη POWER.

Αν κάνετε λάθος στο χειρισμό του CD ή το CD δεν μπορεί να διαβάσει τον δίσκο, το καντράν δείχνει E ή no (Διαβάστε την "ΕΠΙΛΥΣΗ ΠΡΟΒΛΗΜΑΤΩΝ").

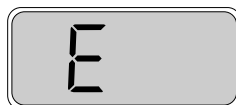

Αν πατήσετε το \triangleright και δεν υπάρχει δίσκος στο CD, το καντράν θα δείξει no.

**Πληροφορίες για το περιβάλλον**

Εχει αποφευχθεί κάθε περιττό υλικό στην συσκευασία. Εχει καταβληθεί κάθε δυνατή προσπάθεια, έτσι, ώστε η συσκευασία να είναι εύκολα διαχωρίσιμη σε τρία μόνο βασικά υλικά: χαρτόνι (κουτί), διογκωμένη πολυστερίνη και πολυαιθυλαίνιο (σακούλες, προστατευτικά).

Η συσκευή σας αποτελείται από υλικά, που μπορούν ν'ανακυκλωθούν, αν αποσυναρμολογηθούν από μια εξειδικευμένη εταιρεία. Παρακαλούμε ακολουθείστε τους τοπικούς κανονισμούς, σχετικά με την διάθεση υλικών συσκευασίας, μπαταριών και παλαιών συσκευών.

Ελληνικά

CD

Πώς να αναζητήσετε πίσω ◀◀ και μπροστά ▶▶

Πώς να διαλέξετε ένα άλλο κομμάτι

Πατήστε ελαφρά το πλήκτρο ◀◀ ή ▶▶ μία/περισσότερες φορές για να πηδήξετε στην αρχή του παρόντος, στο προηγούμενο ή στο επόμενο κομμάτι (ή κομμάτια).

Ενώ το CD παίζει:

Το CD συνεχίζει αυτόματα με το κομμάτι που επιλέξατε.

Όταν είναι σταματημένο:

Πατήστε το πλήκτρο ▶▶ για να αρχίσει το CD να παίζει.

→ Ένδειξη καντράν: ο αριθμός του κομματιού που επιλέξατε.

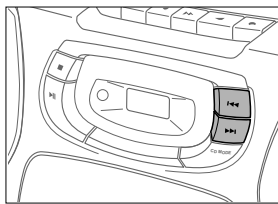

Πώς να αναζητήσετε ένα συγκεκριμένο σημείο ενώ το CD παίζει

1 Κρατήστε πατημένο το πλήκτρο ◀◀ ή ▶▶ μέχρι να βρείτε ένα συγκεκριμένο σημείο μπροστά ή πίσω.

→ Το CD συνεχίζει να παίζει με χαμηλή ένταση ήχου.

2 Αφήστε το πλήκτρο όταν φτάσετε στο συγκεκριμένο σημείο.

Σημείωση: Στους διάφορους τρόπους παιχνίματος CD ή όταν παίζετε ένα πρόγραμμα μπορείτε να κάνετε αναζήτηση μόνο μέσα στο συγκεκριμένο κομμάτι.

CD MODE: Shuffle και Repeat

1 Ενώ το CD παίζει δίσκο πατήστε επανειλημμένα το πλήκτρο CD MODE για να προβληθούν στο καντράν οι διάφοροι τρόποι παιχνίματος.

→ **SHUFFLE**: Όλα τα κομμάτια του δίσκου (ή του προγράμματος) παίζονται σε τυχαία διαδοχή.

→ **SHUFFLE REPEAT ALL**: Όλα τα κομμάτια του δίσκου (ή του προγράμματος) παίζονται επανειλημμένα σε τυχαία διαδοχή.

→ **REPEAT**: το παρόν κομμάτι παίζεται επανειλημμένα.

→ **REPEAT ALL**: ολόκληρος ο δίσκος (ή το πρόγραμμα) παίζεται επανειλημμένα.

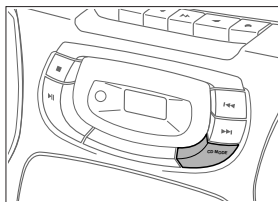

2 Μετά που η ένδειξη του καντράν αναβοσβήσει για 2 δευτερόλεπτα, το CD αρχίζει να παίζει ανάλογα με τον τρόπο που επιλέξατε.



3 Για να επιστρέψετε στον κανονικό τρόπο παιχνίματος, πατήστε το πλήκτρο CD MODE μέχρι να σβήσει η ένδειξη στο καντράν.

CD

CD MODE: Προγραμματισμός αριθμών κομματιών

Μπορείτε να διαλέξετε ορισμένα κομμάτια και να τα αποθηκεύσετε στην μνήμη με την διαδοχή που θέλετε. Μπορείτε να αποθηκεύσετε οποιοδήποτε κομμάτι περισσότερες από μια φορά. Το μέγιστο 20 κομμάτια μπορούν να αποθηκευτούν στην μνήμη.

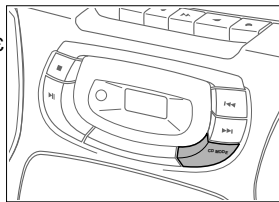

1 Όταν το CD είναι σταματημένο, διαλέξτε το συγκεκριμένο κομμάτι με << ή >>.

2 Όταν ο αριθμός του κομματιού που διαλέξατε εμφανιστεί στο καντράν, πατήστε το πλήκτρο CD MODE για να αποθηκεύσετε το κομμάτι στην μνήμη.

→ Η ένδειξη **PROGRAM** εμφανίζεται στο καντράν και το γράμμα **P** ανάβει για λίγο. Μετά εμφανίζεται ο αριθμός του κομματιού που αποθηκεύτηκε.



3 Επιλέξτε και αποθηκεύστε όλα τα κομμάτια που θέλετε με τον ίδιο τρόπο.

4 Μπορείτε να ελέγξετε τα κομμάτια που αποθηκεύσατε κρατώντας πατημένο το πλήκτρο CD MODE για περισσότερο από 1 δευτερόλεπτο.

→ Το καντράν δείχνει διαδεχόμενα τους αριθμούς όλων των αποθηκευμένων κομματιών.

Αν προσπαθήσετε να αποθηκεύσετε περισσότερα από 20 κομμάτια, το καντράν θα δείξει **F**.

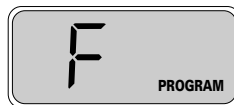
**Πώς να παίξετε το πρόγραμμα**

Πατήστε το >|| για να παίξετε το πρόγραμμα.

**Πως να διαγράψετε το πρόγραμμα**

Ενώ το CD είναι σταματημένο, πατήστε το πλήκτρο □.

→ Το καντράν δείχνει για λίγο **no**, η ένδειξη **PROGRAM** σβήνει, και το πρόγραμμα έχει διαγραφεί.



Σημείωση: Το πρόγραμμα επίσης θα διαγραφεί εάν:

- διακόψετε την τροφοδοσία ρεύματος
- ανοίξετε το κάλυμμα
- εσείς κινήσετε τον διακόπτη POWER.

Ελληνικά

ΚΑΣΕΤΟΦΩΝΟ

Πως να παίξετε μια κασέτα

- 1 Βάλτε τον διακόπτη POWER στο TAPE.
- 2 Πατήστε το πλήκτρο STOP-OPEN $\square\triangle$ για να ανοίξετε το κάλυμμα ενός από τα κασετόφωνα.
- 3 Τοποθετήστε μια γεμάτη κασέτα με την ανοιχτή πλευρά προς τα πάνω και κλείστε το κάλυμμα.
- 4 Πατήστε το πλήκτρο PLAY \triangleleft για να ξεκινήσετε το παίξιμο.
- 5 Μπορείτε να προχωρήσετε την κασέτα γρήγορα μπροστά ή πίσω με τα πλήκτρα \gg ή \ll .
- 6 Πατήστε το πλήκτρο STOP-OPEN $\square\triangle$ για να σταματήσετε το παίξιμο.

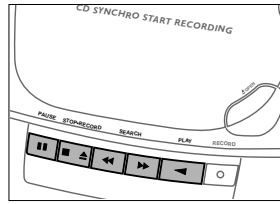

Σημείωση: Τα πλήκτρα ελευθερώνονται αυτόματα όταν τελειώσει η κασέτα.

Γενικές πληροφορίες για ηχογράφιση

Η ηχογράφιση επιτρέπεται μόνο εαν δεν παραβιάζει δικαιώματα πνευματικής ιδιοκτησίας ή άλλα δικαιώματα τρίτων.

Για ηχογράφιση με την συσκευή αυτή, χρησιμοποιήστε κασέτες τύπου NORMAL (IEC type I). Η συσκευή δεν είναι κατάλληλη για ηχογράφιση σε κασέτες τύπου CHROME (ICE type II) ή METAL (IEC type IV).

Η ένταση ήχου ηχογράφησης ρυθμίζεται αυτόματα. Οι ελέγχοι VOLUME και DBB δεν επηρεάζουν καθόλου την ηχογράφιση.

Στην αρχή και στο τέλος της κασέτας δεν μπορεί να γίνει ηχογράφιση στα 7 δευτερόλεπτα που χρειάζεται το αρχικό μέρος της ταινίας για να περάσει τα κεφαλάκια ηχογράφησης της συσκευής.

Προστασία κασετών από άθελη ηχογράφιση

Πάρτε την κασέτα και κρατήστε την με την πλευρά που θέλετε να ασφαλίσετε γυρισμένη προς το μέρος σας. Αφαιρέστε με ένα μύτερο εργαλείο το αριστερό αυτάκι σπάζοντάς το. Αυτό καθιστά αδύνατη την ηχογράφιση σε αυτή την πλευρά.

Για να μπορέσετε να ξανακάνετε ηχογράφιση σε αυτή την πλευρά, καλύψτε την οπή με ένα κομμάτι αυτοκόλλητη ταινία.

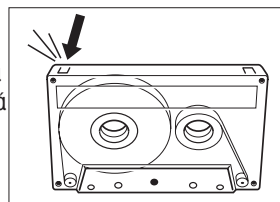

ΚΑΣΕΤΟΦΩΝΟ

Πως να κάνετε ηχογράφηση από δίσκο CD - CD synchro start

- 1 Βάλτε τον διακόπτη POWER στο CD.
- 2 Τοποθετήστε ένα δίσκο CD και, αν επιθυμείτε, προγραμματίστε αριθμούς κομματιών.
- 3 Πατήστε το πλήκτρο STOP-OPEN $\square\triangle$ για να ανοίξετε το κάλυμμα του.
- 4 Τοποθετήστε μια άδεια, μη ασφαλισμένη κασέτα και κλείστε το κάλυμμα.
- 5 Πατήστε το πλήκτρο RECORD \circ για να αρχίσετε την ηχογράφηση.
→ Το CD ή το πρόγραμμα αρχίζει αυτόματα να παίζει.
- 6 Για σύντομες διακοπές, πατήστε το πλήκτρο PAUSE \equiv .
Ξαναπατήστε το πλήκτρο PAUSE \equiv για να συνεχίσετε την ηχογράφηση.
- 7 Πατήστε STOP-OPEN $\square\triangle$ για να σταματήσετε την ηχογράφηση.

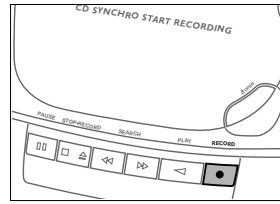

Σημείωση: Η ηχογράφηση μπορεί να αρχίσει από διάφορες θέσεις:

- αν το CD είναι σε παύση, η ηχογράφηση θα αρχίσει ακριβώς από αυτή τη θέση (χρησιμοποιήστε \ll ή \gg);
- αν το CD είναι σταματημένο, η ηχογράφηση θα αρχίσει από την αρχή του δίσκου ή του προγράμματος.

Πως να κάνετε ηχογράφηση από το ραδιόφωνο

- 1 Ρυθμίστε το ραδιόφωνο στο ραδιοσταθμό που επιθυμείτε (Διαβάστε το κεφάλαιο “ΡΑΔΙΟΦΩΝΟ”).
- 2 Πατήστε το πλήκτρο STOP-OPEN $\square\triangle$ για να ανοίξετε το κάλυμμα του.
- 3 Τοποθετήστε μια άδεια, μη ασφαλισμένη κασέτα και κλείστε το κάλυμμα.
- 4 Πατήστε το πλήκτρο RECORD \circ για να αρχίσετε την ηχογράφηση.
- 5 Για σύντομες διακοπές, πατήστε το πλήκτρο PAUSE \equiv .
Ξαναπατήστε το πλήκτρο PAUSE \equiv για να συνεχίσετε την ηχογράφηση.
- 6 Πατήστε STOP-OPEN $\square\triangle$ για να σταματήσετε την ηχογράφηση.

Ελληνικά

ΓΕΝΙΚΕΣ ΠΛΗΡΟΦΟΡΙΕΣ

Γενική συντήρηση

Μην εκθέσετε την συσκευή, τις μπαταρίες, τους δίσκους CD ή κασέτες σε υγρασία, βροχή, άμμο, ή υπερβολική ζέστη (κοντά σε θερμαντικά σώματα ή στον ήλιο).

Τα μηχανικά μέρη της συσκευής διαθέτουν σύστημα αυτολίπανσης και δεν χρειάζονται επιπρόσθετο λάδι ή λίπανση.

Το καθάρισμα της συσκευής πρέπει να γίνεται με ένα μαλακό, νωπό ρούχο χωρίς χνούδι. Μην χρησιμοποιήσετε σκληρά απορρυπαντικά γιατί μπορεί να διαβρώσουν το υλικό της συσκευής.

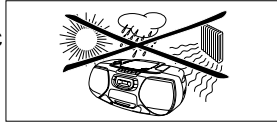

Συντήρηση του κασετοφώνου

Για να εγγυηθείτε καλή ποιότητα ηχογράφησης και παιξίματος, καθαρίστε τα μέρη (A), (B) και (C) μετά από περίπου 50 ώρες λειτουργίας. Χρησιμοποιήστε ένα ραβδάκι με βαμβακερό κεφαλάκι (για το καθάρισμα των αυτιών) ελαφρά βρεγμένο με οινόπνευμα ή με ειδικό υγρό καθάρισης για κεφαλάκι κασετοφώνου.

Πατήστε το πλήκτρο PLAY \triangleleft και καθαρίστε τους λαστιχένιους κύλινδρους (A) που πιέζουν την ταινία.

Πατήστε το πλήκτρο PAUSE ||| και καθαρίστε τις ατράκτους (B) και τα κεφαλάκια (C).

Σημείωση: Το καθάρισμα των κεφαλακίων (C) μπορεί να γίνει και παίζοντας μια ειδική κασέτα καθάρισης μια φορά.

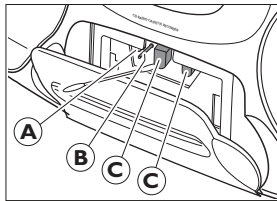

Το CD και ο χειρισμός των δίσκων CD

Μην αγγίξετε ποτέ τον φακό (X) στο CD. Κρατήστε το κάλυμμα πάντα κλειστό για να μην πάρει σκόνη ο φακός.

Ο φακός μπορεί να θλωθεί όταν μεταφέρετε την συσκευή από κρύο σε ζεστό χώρο. Σε αυτή την περίπτωση δεν είναι δυνατό να παίξετε δίσκο CD. Αφήστε το CD στον ζεστό χώρο μέχρι να εξατμιστεί η υγρασία από τον φακό.

Για να βγάλετε ένα δίσκο CD με ευκολία από την υποδοχή του, πιέστε τον περιστρεφόμενο άξονα προς τα κάτω και ταυτόχρονα σηκώστε το δίσκο. Κρατάτε πάντα το δίσκο από την άκρη του και βάλτε τον πίσω στη θήκη του μετά από κάθε χρήση.

Για να καθαρίσετε το δίσκο, σκουπίστε τον σε ευθεία γραμμή από το κέντρο προς την άκρη χρησιμοποιώντας ένα μαλακό, νωπό ρούχο χωρίς χνούδι. Μην χρησιμοποιήσετε απορρυπαντικό γιατί μπορεί να κάνει ζημιά στο δίσκο.

Μην γράψετε και μην κολλήσετε ποτέ αυτοκόλλητο πάνω σε δίσκο CD.

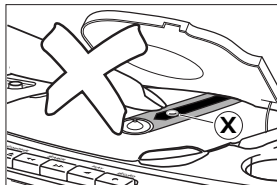

Η συσκευή αυτή πληροί τους όρους περί ραδιοφωνικών παρεμβολών της Ευρωπαϊκής Κοινότητας.

ΕΠΙΛΥΣΗ ΠΡΟΒΛΗΜΑΤΩΝ

ΠΡΟΣΟΧΗ

Μην επιχειρήσετε σε καμία περίπτωση να κάνετε μόνοι σας οποιαδήποτε επιδιόρθωση στη συσκευή γιατί κάτι τέτοιο ακυρώνει την εγγύηση.

Αν παρουσιαστεί βλάβη, ελέγξτε όλα τα σημεία που αναφέρονται πιο κάτω προτού πάρετε τα ηχεία για επισκευή.

Αν δεν είσατε σε θέση να λύσετε μόνοι το πρόβλημα με βάση τις υποδείξεις, επικοινωνήστε με τον αντιπρόσωπό σας ή το κέντρο τεχνικής εξυπηρέτησης.

ΠΡΟΒΛΗΜΑ	ΠΙΘΑΝΗ ΑΙΤΙΑ	ΛΥΣΗ
Απουσία ήχου, η συσκευή δεν ανάβει	Το VOLUME δεν είναι ρυθμισμένο.	Ρυθμίστε την ένταση VOLUME.
	Τα ακουστικά είναι συνδεδεμένα με τη συσκευή.	Αποσυνδέστε τα ακουστικά.
	Το καλώδιο ρευματοπαροχής δεν είναι συνδεδεμένο σωστά.	Συνδέστε σωστά το καλώδιο ρευματοπαροχής.
	Οι μπαταρίες έχουν αδειάσει.	Τοποθετήστε γεμάτες μπαταρίες.
	Οι μπαταρίες δεν έχουν τοποθετηθεί σωστά.	Τοποθετήστε τις μπαταρίες σωστά.
Η συσκευή δεν αντιδρά στο πάτημα των πλήκτρων	Προσπαθήσατε να αλλάξετε την τροφοδοσία από τη ρευματοπαροχή στις μπαταρίες χωρίς να αποσυνδέσετε το βύσμα στη συσκευή.	Αποσυνδέστε το βύσμα από την υποδοχή AC MAINS της συσκευής.
	Ηλεκτροστατική εκκένωση.	Αποσυνδέστε την συσκευή από την ρευματοπαροχή και ξανασυνδέστε τη μετά από μερικά λεπτά.
Η λήψη ραδιοφώνου δεν είναι καλή	Το ραδιοφωνικό σήμα είναι αδύνατο. Προκαλούνται παρεμβολές από κοντινές ηλεκτρικές συσκευές όπως τηλεόραση, computer, μηχανές, κλπ.	Κινήστε την antena για καλύτερη λήψη. Τοποθετήστε την συσκευή μακριά από άλλες ηλεκτρικές συσκευές.
Το καντράν δείχνει no ή E	Ο δίσκος CD είναι πολύ γδαρμένος ή ακάθαρτος.	Αλλάξτε ή καθαρίστε τον δίσκο.
	Δεν έχετε τοποθετήσει δίσκο στην υποδοχή.	Τοποθετήστε ένα δίσκο.
	Έχετε τοποθετήσει τον δίσκο ανάποδα στην υποδοχή.	Τοποθετήστε το δίσκο στην υποδοχή με την τυπωμένη πλευρά προς τα πάνω.
	Ο φακός του CD έχει θολώσει.	Περιμένετε μέχρι να εξατμιστεί η υγρασία από τον φακό.
Το CD κάνει παράλειψη ορισμένων κομματιών	Ο δίσκος CD έχει βλάβη ή είναι ακάθαρτος.	Αλλάξτε ή καθαρίστε τον δίσκο.
	Το CD λειτουργεί στο SHUFFLE ή στο PROGRAM.	Σβήστε την λειτουργία SHUFFLE ή PROGRAM.
Η απόδοση κασέτας δεν είναι καλή	Υπάρχει σκόνη ή ακαθαρσία στα κεφαλάρια, στις ατράκτους ή στους λαστιχένιους κυλίνδρους. Χρησιμοποιήσατε λάθος τύπο κασέτας (METAL ή CHROME) για ηχογράφιση.	Καθαρίστε τα κεφαλάρια, τις ατράκτους ή τους λαστιχένιους κυλίνδρους. Χρησιμοποιήστε μόνο κασέτες τύπου NORMAL για ηχογράφιση.
Η ηχογράφιση δεν λειτουργεί	Το αυτάκι στο κάτω μέρος της κασέτας είναι σπασμένο.	Καλύψτε την οπή με ένα κομμάτι αυτοκόλλητη ταινία.
Το τηλεχειριστήριο δεν λειτουργεί κανονικά	Οι μπαταρίες δεν έχουν τοποθετηθεί σωστά.	Τοποθετήστε τις μπαταρίες σωστά.
	Οι μπαταρίες έχουν αδειάσει.	Τοποθετήστε γεμάτες μπαταρίες.
	Η απόσταση από τη συσκευή είναι πολύ μεγάλη.	Χρησιμοποιήστε το τηλεχειριστήριο πιο κοντά στην συσκευή.

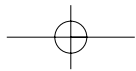
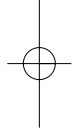
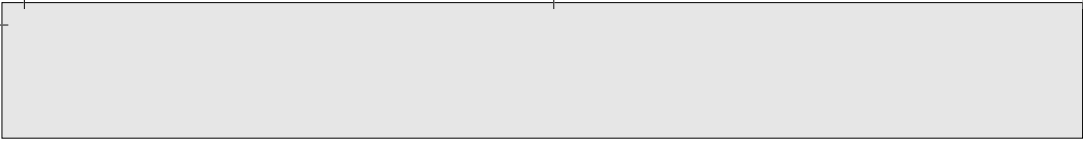

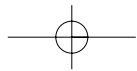
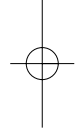
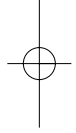
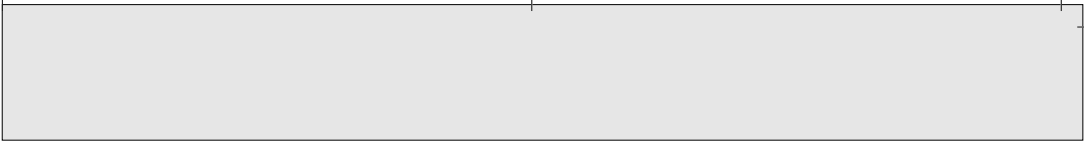

English

Français

Español

Deutsch

Nederlands

Italiano

Svenska

Dansk

Suomi

Português

Ελληνικά

Meet Philips at the Internet
<http://www.philips.com>

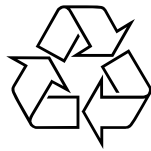

**CLASS 1
LASER PRODUCT**