

PHILIPS

AZ 1008

CD Radio
Cassette Recorder



Let's make things better



PHILIPS

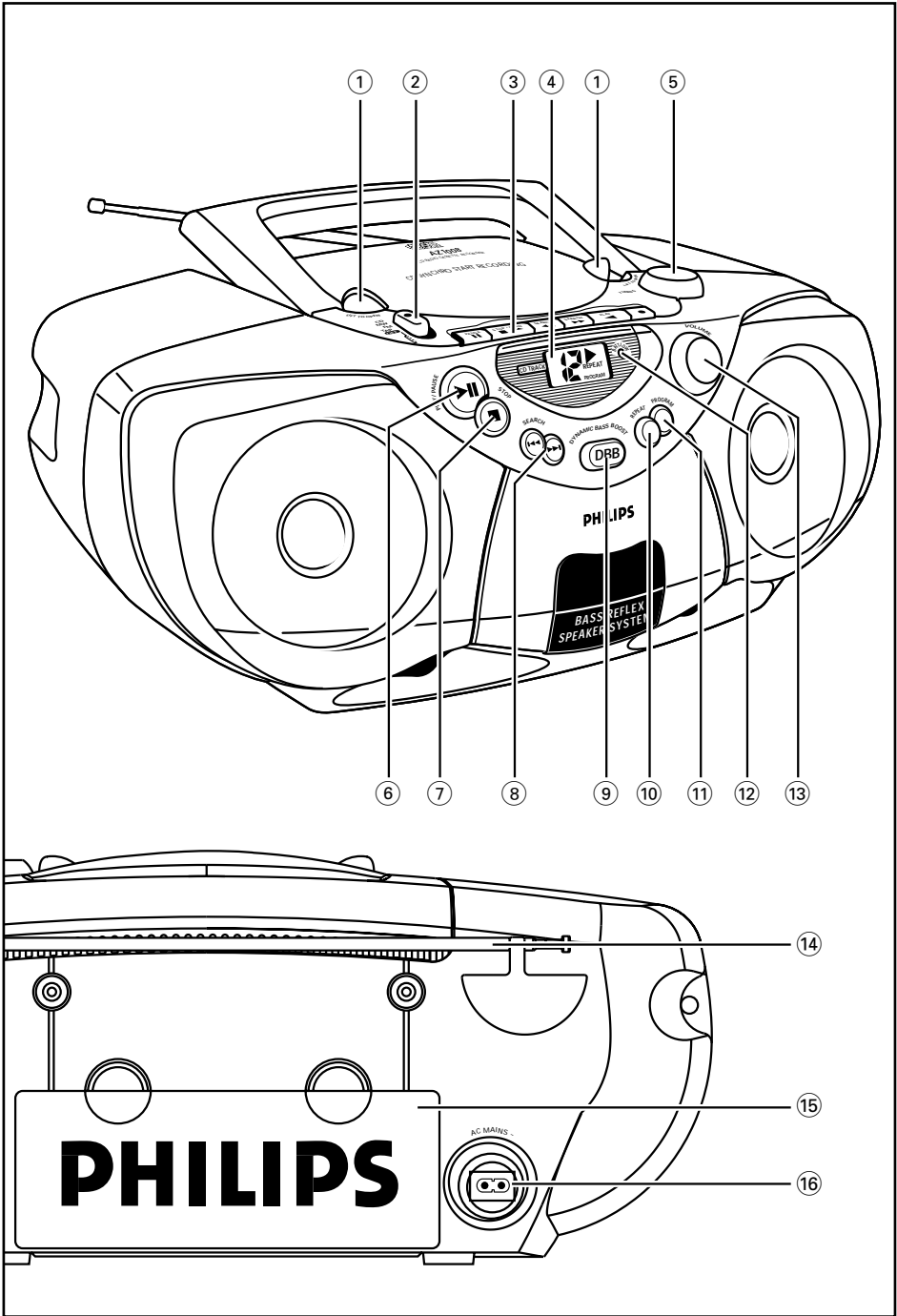

Painéis superior e dianteiro

- LIFT TO OPEN** – abre e fecha a tampa do compartimento do CD
- Selector de fonte: CD, MW, FM, TAPE/OFF** – selecciona como fonte de som o CD, uma faixa de radiofrequência do sintonizador ou a cassette.
– interruptor para ligar e desligar
- LEITOR DE CASSETES:**
PAUSE II – interrompe a gravação ou a reprodução
STOP•OPEN ■▲ – abre o compartimento da cassette; pára a fita
SEARCH ◀▶ ou ◀▶ – enrola e desenrola rapidamente a fita
PLAY ◀ – inicia a reprodução
RECORD ● – inicia a gravação
- Visor do CD** – mostra as funções do CD
- TUNING**
- PLAY•PAUSE ▶II** – inicia ou interrompe a reprodução do CD
- STOP ■** – pára a reprodução do CD ou apaga um programa de CD
- SEARCH ◀▶**
CD: salta ou busca uma passagem ou uma faixa para trás ou para a frente
- DBB (Dynamic Bass Boost)** – reforça os graves
- REPEAT** – repete uma faixa / o programa de CD / todo o disco compacto
- PROGRAM** – programa e revê os números de faixa programados
- BATT LOW** – o indicador acende se a carga da pilha estiver a ficar fraca
- VOLUME** – regula o nível do volume

Painel traseiro

- Antena telescópica** – melhora a recepção em FM
- Battery door** – abra para inserir 6 pilhas de 1,5V R14/UM2/ C
- AC MAINS** – entrada para o cabo de alimentação

Alimentação de Corrente

Sempre que seja conveniente, utilize a corrente da rede se quiser poupar as pilhas.

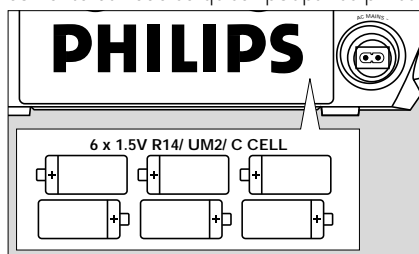

Não se esqueça de tirar a ficha do aparelho e da tomada da parede antes de colocar as pilhas.

Pilhas (não incluídas)

- Abra o compartimento das pilhas e insira seis pilhas, tipo **R-14**, **UM-2** ou **C-cells**, (de preferência alcalinas) com a polaridade correcta, conforme indicada pelos sinais "+" e "-" dentro do compartimento.
- Feche a tampa do compartimento e certifique-se de que as pilhas se encontram bem encaixadas na posição correcta. O aparelho está agora pronto a funcionar.
→ Se **BATT LOW** acender é porque as pilhas estão a ficar fracas. O indicador BATT LOW acaba por se apagar se as pilhas estiverem demasiado fracas.

As pilhas contêm substâncias químicas, pelo que deverão ser deitadas fora com as devidas precauções.

Alimentação de Corrente

A utilização incorrecta das pilhas pode provocar a fuga de electrólito e a corrosão do compartimento ou causar a explosão das pilhas. Por isso:

- Não misture pilhas de tipos diferentes, por ex., pilhas alcalinas com pilhas de carvão e zinco. Utilize apenas pilhas do mesmo tipo no aparelho.
- Quando colocar pilhas novas, não tente misturar pilhas velhas com as novas.
- Tire as pilhas se não tenciona utilizar o aparelho senão daqui a muito tempo.

Utilização da corrente CA

- 1 Certifique-se de que a **tensão da corrente da rede indicada na placa de tipo que se encontra-se na base do aparelho** corresponde à da sua rede local. Se não corresponder, consulte o seu concessionário ou o centro encarregado da assistência.

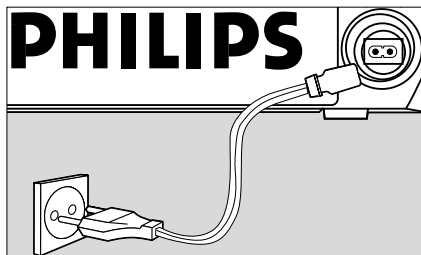

- 2 Ligue o cabo de alimentação à entrada AC MAINS e à tomada da parede. A ligação de corrente para o aparelho está agora estabelecida e pronta a ser usada.
 - 3 Para desligar completamente o aparelho, retire a ficha da tomada da parede.
- Retire a ficha de alimentação da tomada da parede para proteger o aparelho durante trovoadas fortes.

A placa de tipo encontra-se na base do aparelho.

Ligar e desligar o aparelho: Poupar energia

Quer esteja a utilizar a alimentação de corrente da rede ou as pilhas, para evitar o consumo desnecessário de energia, coloque sempre o selector de fonte na posição

TAPE/OFF e verifique se as teclas do leitor de cassetes estão soltas.

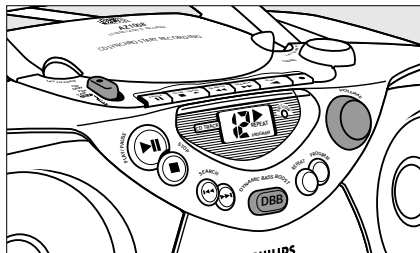

Funcionamento geral

- 1 Para seleccionar a fonte de som, coloque o selector de fonte em **CD, MW, FM** ou **TAPE/OFF**.
- 2 Regule o som utilizando os comandos **VOLUME** e **DBB** (Dynamic Bass Boost).
- 3 Para desligar o aparelho, coloque o selector de fonte na posição **TAPE/OFF** e certifique-se de que as teclas do leitor de cassetes se encontram soltas.

Informação relativa ao ambiente

Foi omitido todo o material de embalagem que não fosse absolutamente necessário. A embalagem pode ser facilmente separada em três materiais: cartão, polistireno e plástico.

O aparelho consiste em materiais que podem ser reciclados desde que sejam desmontados por uma empresa especializada. Queira, por favor, respeitar as regulamentações locais relativas à eliminação de materiais de embalagem, pilhas gastas e equipamento obsoleto.

Recepção radiofónica

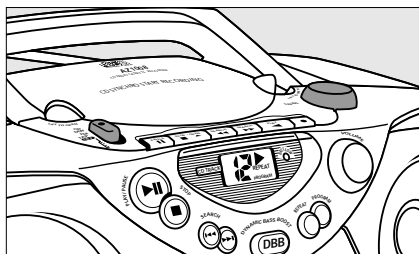

- 1 Coloque o seletor de fonte em **MW** ou **FM** para seleccionar a faixa de radiofrequência desejada.
- 2 Rode o comando **TUNING** para sintonizar uma estação de rádio.

Para melhorar a recepção

– Para **FM**, puxe a antena telescópica para fora. Incline e rode a antena. Reduza o respectivo comprimento se o sinal for demasiado forte (muito perto de um transmissor).

– For **MW**, o aparelho possui uma antena incorporada, pelo que a antena telescópica não é necessária. Oriente a antena rodando o aparelho.

- 3 Para desligar o rádio, coloque o seletor de fonte na posição **TAPE/OFF** e certifique-se de que as teclas do leitor de cassetes se encontram soltas.

Leitor de CD

Indicações do visor relativas às funções do CD:

- - - : pisca imediatamente a seguir a ter sido seleccionada a fonte CD
- **Quando parado**: número total de faixas
- **Durante a reprodução de um CD**:
▶ e o número da faixa actual
- REPEAT/ REPEAT ALL**: when the respective repeat mode is activated
- **PROGRAM**: quando o respectivo modo de repetição se encontra activado

- - - e **PROGRAM**: pisca quando a memória de programa se encontra esgotada
- **Er**: ausência de disco/ erro no funcionamento do leitor de CD ou com o CD/ o CR- (R) está em branco ou o disco não foi finalizado (vide "Resolução de problemas")

Tocar um CD

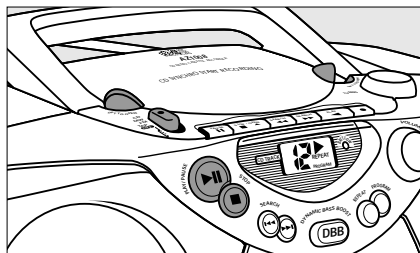

- 1 Coloque o **selector de fonte** em CD.
- 2 Para abrir a tampa do CD, levante-a pelo lado marcado **LIFT TO OPEN**.
- 3 Insira um CD ou CD-(R) com o lado impresso voltado para cima e empurre levemente a tampa do CD para a fechar.
- 4 Pressione **PLAY•PAUSE ▶||** no aparelho para iniciar a reprodução.
- 5 Para interromper a reprodução, pressione **PLAY•PAUSE ▶||**. Volte a pressionar **PLAY•PAUSE ▶||** para retomar a reprodução.
→▶ pisca durante a pausa
- 6 Para parar a reprodução do CD, pressione **STOP ■**.
- 7 Para desligar o aparelho, coloque o seletor de fonte na posição **TAPE/OFF** e certifique-se de que as teclas do leitor de cassetes se encontram soltas.

Nota: A reprodução do CD também pára quando: – é aberto o compartimento do CD; – é seleccionada a fonte MW, FM ou TAPE; – o CD chega ao fim.

Seleccionar uma faixa diferente

Durante a reprodução, pode usar os botões **SEARCH** para seleccionar uma determinada faixa.

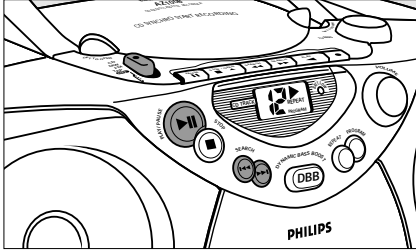

- Se seleccionou um número de faixa com o aparelho parado ou em pausa, pressione **PLAY•PAUSE** ►► para iniciar a reprodução.
- Pressione uma vez, por momentos, **SEARCH** ►► para passar à faixa seguinte, ou pressione repetidamente a tecla até aparecer no visor o número da faixa desejada.
- Pressione uma vez, por momentos, **SEARCH** ◀◀ para voltar ao início da faixa actual.
- Pressione mais do que uma vez, por momentos, **SEARCH** ◀◀ para passar a uma faixa anterior.

Procurar uma passagem dentro de uma faixa

- 1 Durante a reprodução, pressione e fixe **SEARCH** ◀◀ ou ►►.
 - O CD é reproduzido a alta velocidade e a um volume reduzido.
- 2 Quando reconhecer a passagem desejada, solte o botão **SEARCH**.
→ É retomada a reprodução normal.

Nota: Quando a busca é feita dentro de uma faixa final e é atingido o fim da última faixa, o CD pára.

Modos de repetição

O modo de repetição (**REPEAT**) pode ser seleccionado ou alterado durante a reprodução, pela seguinte ordem:

REPEAT – reproduz continuamente a faixa actual

REPEAT ALL – reproduz continuamente todo o CD

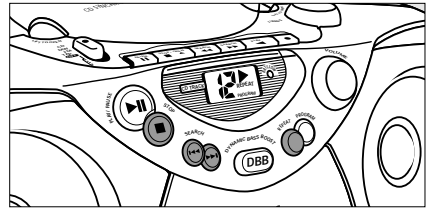

- 1 Durante a reprodução, pressione **REPEAT** uma vez ou mais até ser visualizado o modo de repetição desejado.
 - Pode utilizar **SEARCH** ◀◀ ou ►► para saltar faixas durante os modos de repetição.
 - As opções de **REPEAT** podem ser combinadas e usadas com um programa: por ex. **REPEAT ALL PROGRAM** – repete todo o programa de CD.
- 2 Para voltar à reprodução normal, pressione **REPEAT** até os modos de repetição deixarem de ser visualizados.
 - Também pode pressionar **STOP** ■ para abandonar o modo de reprodução.

Programação de números de faixas

Pode memorizar até 19 faixas pela ordem desejada. Se o desejar, memorize qualquer faixa mais do que uma vez.

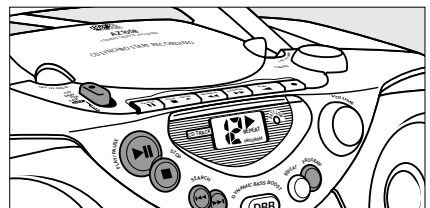

- 1 Com o aparelho parado, pressione **PROGRAM** para activar o modo de programa.
→ As indicações **00** e **PROGRAM** piscam.
- 2 Pressione **SEARCH** ◀◀ ou ▶▶ para obter a faixa desejada.
→ O número de faixa seleccionado e a indicação de **PROGRAM** piscam.
- 3 Pressione **PROGRAM** para memorizar a faixa.
→ As indicações **00** e **PROGRAM** piscam e o aparelho está pronto para a selecção da próxima faixa.
- 4 Repita os pontos **2** a **3** para seleccionar e memorizar desta forma todas as faixas desejadas.
→ As indicações -- e **PROGRAM** piscam no visor se tentar programar mais de 19 faixas.
- 5 Para reproduzir o programa, pressione **PLAY•PAUSE** ▶◻.

Rever um programa

- Com o aparelho parado, pressione repetidamente **PROGRAM** para ver os números de faixa memorizados.

Apagar um programa

Pode apagar o conteúdo da memória:

- abrindo a tampa do CD;
- seleccionando a fonte de som **MW**, **FM** ou **TAPE**;

– pressionando **STOP** ◻ (duas vezes durante a reprodução ou uma vez com o aparelho parado.)

- No visor: a indicação **PROGRAM** desaparece.

LEITOR DE CASSETES

Reprodução de cassetes

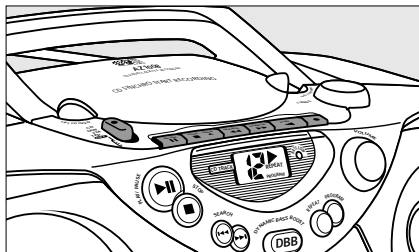

- 1 Coloque o selector de fonte em **TAPE/OFF**.
 - 2 Pressione **STOP•OPEN** ◻▲ para abrir a tampa do compartimento da cassette e introduza uma cassette gravada.
 - 3 Feche a tampa do compartimento.
 - 4 Pressione **PLAY** ◀ para iniciar a reprodução.
 - 5 Para interromper a reprodução, pressione **PAUSE** ◻◻. Para retomar a reprodução, volte a pressionar esta tecla.
 - 6 Pressionando **SEARCH** ◀◀ ou ▶▶, é possível fazer o avanço rápido da fita em ambas as direcções. Para parar o avanço rápido, pressione **STOP•OPEN** ◻▲.
 - 7 Para parar a cassette, pressione **STOP•OPEN** ◻▲.
- As teclas são automaticamente soltas quando a fita chega ao fim, e o aparelho é desligado, excepto se tiver sido activado o modo de **PAUSE** ◻◻.

Informação geral sobre gravação

- A gravação é permitida desde que não sejam infringidos direitos de autoria ou outros direitos de terceiros.

- Este deck não é adequado à gravação de cassetes tipo CHROME (IEC II) ou METAL (IEC IV). Para gravar, utilize cassetes de tipo NORMAL (IEC I) que não tenham as patilhas de protecção partidas.
- *O nível ideal para a gravação é definido automaticamente.* A alteração dos comandos **VOLUME** ou **DBB** não afectará a gravação em curso.
- No início e no fim da fita, não será feita qualquer gravação durante os 7 segundos que a ponta da fita leva a passar as cabeças de gravação.
- Para proteger a fita de apagamento accidental, com a cassette à sua frente, parta a patilha de protecção do lado esquerdo. Deixará de ser possível gravar deste lado. Para poder voltar a gravar neste lado da fita, tape as patilhas com fita adesiva.

Gravação de CD com início sincronizado

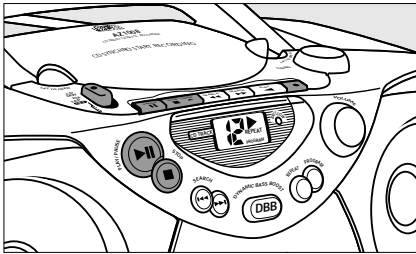

- 1 Seleccione a fonte CD.
 - 2 Insira um CD e, se desejado, programe os números de faixa.
 - 3 Pressione **STOP•OPEN** ■▲ para abrir a tampa do compartimento da cassette. Introduza uma cassette virgem.
 - 4 Feche a tampa do compartimento.
 - 5 Pressione **RECORD** ● para iniciar a gravação.
- A reprodução do programa de CD começa automaticamente do início do programa. *Não é necessário pôr o leitor de CD a trabalhar separadamente.*

- 6 Para interrupções breves, pressione **PAUSE II**. Para retomar a gravação, volte a pressionar **PAUSE II**.
- 7 Para deixar de gravar, pressione **STOP•OPEN** ■▲.
→ O leitor de CD passa ao modo de pausa. Pressione **PLAY•PAUSE** ►II para retomar a reprodução do CD, ou pressione **STOP** ■ para parar a reprodução do CD.

Seleccionar e gravar uma determinada passagem

- Durante a reprodução do CD, pressione e fixe os botões **SEARCH** ◀◀ ou ▶▶ no aparelho para encontrar a passagem.
- Pressione **PLAY•PAUSE** ►II para colocar o leitor de CD em pausa na passagem seleccionada.
→ A gravação terá início exactamente neste ponto da faixa quando pressionar **RECORD** ●.

*Nota: Quando pressionar **RECORD** ● durante a reprodução, a reprodução terá início do início da faixa actual.*

Gravar a partir do rádio

- 1 Coloque o selector de fonte em MW ou FM para seleccionar a faixa de radiofrequência desejada.
- 2 Sintonize a estação desejada (vide **Recepção radiofónica**).
- 3 Pressione **STOP•OPEN** ■▲ para abrir a tampa do compartimento da cassette. Introduza uma cassette virgem.
- 4 Feche a tampa do compartimento.
- 5 Pressione **RECORD** ● para iniciar a gravação.
- 6 Para interrupções breves durante a gravação, pressione **PAUSE II**. Para retomar a gravação, volte a pressionar **PAUSE II**.
- 7 Para deixar de gravar, pressione **STOP•OPEN** ■▲.

Manutenção

Precauções & Manutenção Geral

- Coloque o aparelho sobre uma superfície rígida e plana por forma a que não fique inclinado.
- Não exponha o aparelho, as pilhas, os CDs ou as cassetes a humidade, chuva, areia ou calor excessivo causado por equipamento de aquecimento ou pela luz directa do sol.
- Não cubra a aparelhagem. É necessária uma ventilação com um intervalo mínimo de 15 cm entre os orifícios de ventilação e as superfícies adjacentes para evitar sobreaquecimento.
- Os componentes mecânicos do aparelho contêm rolamentos autolubrificantes e não devem não ser oleados ou lubrificados.
- Para limpar o aparelho, utilize uma camurça macia ligeiramente humedecida. Não utilize quaisquer agentes de limpeza que contenham álcool, amoníaco, benzeno ou abrasivos já que estes produtos podem danificar a caixa.

Manutenção do deck de cassetes

Para assegurar a qualidade da gravação e reprodução do deck de cassetes, limpe os componentes (A), (B) e (C) mostrados no diagrama seguinte ao fim de aproximadamente 50 horas de funcionamento ou, em média, uma vez por mês. Utilize uma cotonete ligeiramente humedecida em álcool ou num fluido especial de limpeza de cabeças para limpar os dois decks.

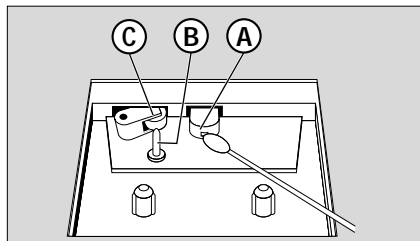

- 1 Abra o compartimento da cassette pressionando **STOP•OPEN** ■▲.
 - 2 Pressione **PLAY** ◀ e limpe os roletes de pressão em borracha (C).
 - 3 Pressione **PAUSE** || e limpe as cabeças magnéticas (A) e também o cabrestante (B).
 - 4 Após a limpeza, pressione **STOP•OPEN** ■▲.
- A limpeza das cabeças também pode ser feita reproduzindo uma vez uma cassette de limpeza.

Leitor de CD e manuseamento de discos compactos

- Nunca deverá tocar na lente do leitor de CD!
- Alterações bruscas na temperatura ambiente poderão provocar condensação e fazer com que a lente do leitor de CD fique embaciada. A reprodução de um CD não é então possível. Não tente limpar a lente, mas deixe sim o aparelho num ambiente quente até a humidade evaporar.
- Utilize apenas CDs de Audio Digitais.
- Feche sempre a tampa do compartimento do CD para manter o compartimento sem pó. Para limpar, passe um pano macio e seco no compartimento.
- Para tirar um CD da caixa, pressione o eixo central ao mesmo tempo que levanta o disco. Pegue sempre no CD pela aresta e volte a colocá-lo na respectiva caixa após a utilização para evitar riscos e pó.
- Para limpar o disco compacto, passe um pano macio sem pêlos em linhas direitas, do centro para a borda. Não utilize agentes de limpeza já que eles poderão danificar o disco.
- *Nunca* escreva num disco compacto nem cole etiquetas no disco.

Resolução de Problemas

Se ocorrer uma avaria, verifique primeiro os pontos a seguir indicados antes de levar o aparelho para reparação.

Se não conseguir resolver um problema seguindo estas sugestões, consulte o seu concessionário ou o centro encarregado da assistência.

ATENÇÃO: *Em nenhuma circunstância deverá tentar reparar você mesmo o aparelho, já que tal iria invalidar a garantia.*

Problema	Solução
Não há som	– Regule o VOLUME
Não há corrente	– O cabo de alimentação não está correctamente ligado. Ligue correctamente o cabo de alimentação CA – As pilhas estão gastas / incorrectamente introduzidas. Introduza correctamente as pilhas (novas)
O visor não funciona correctamente/ Não há resposta ao accionamento de qualquer dos comandos	– Descarga electrostática Desligue o aparelho e retire a ficha da tomada da parede. Volte a ligar passados alguns segundos.
Indicação E_r	– Não foi inserido qualquer CD, insira um disco. – O CD está muito riscado ou sujo. Substitua ou limpe o CD, vide Manutenção – O CD-(R) está em branco ou o disco não foi finalizado. Utilize um CD-(R) finalizado – A lente laser está embaciada Aguarde que a lente se desembacie/aclimatize
A reprodução do CD não funciona	– O CD está muito riscado ou sujo. Substitua ou limpe o CD (vide Manutenção)
O CD salta faixas	– O CD está danificado ou sujo. Substitua ou limpe o CD – O programa está activado. Saia do modo de programa
Má qualidade de som da cassette	– Pó e sujidade nas cabeças, etc. Limpe os componentes do deck, vide Manutenção – Utilização de tipos de cassette incompatíveis (METAL ou CHROME). Utilize apenas NORMAL (IEC I) para gravação
A gravação não funciona	– A(s) patilha(s) da cassette poderá/ão estar partida(s) Aplique fita adesiva por cima do espaço da(s) patilha(s) em falta.