

PHILIPS

AZ 1008

CD Radio
Cassette Recorder

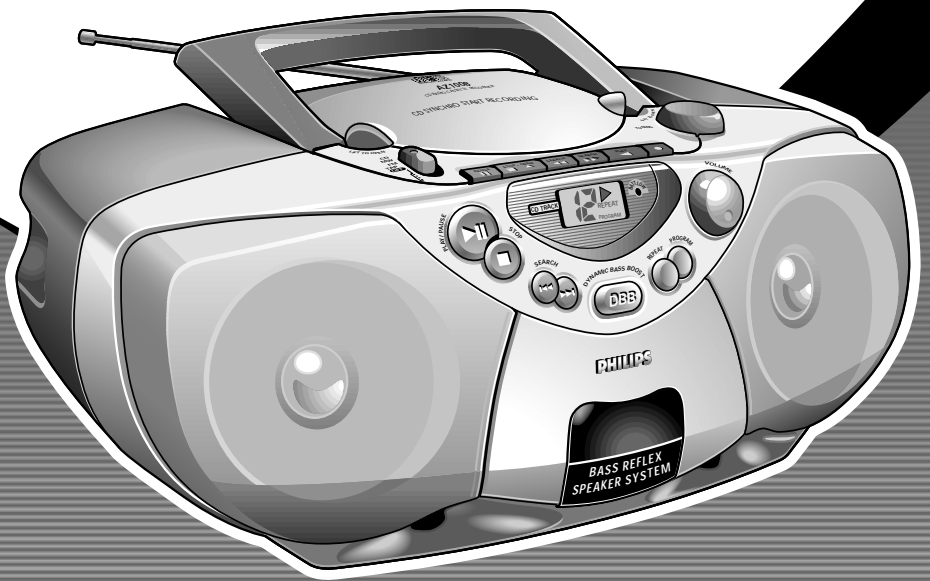

Let's make things better



PHILIPS

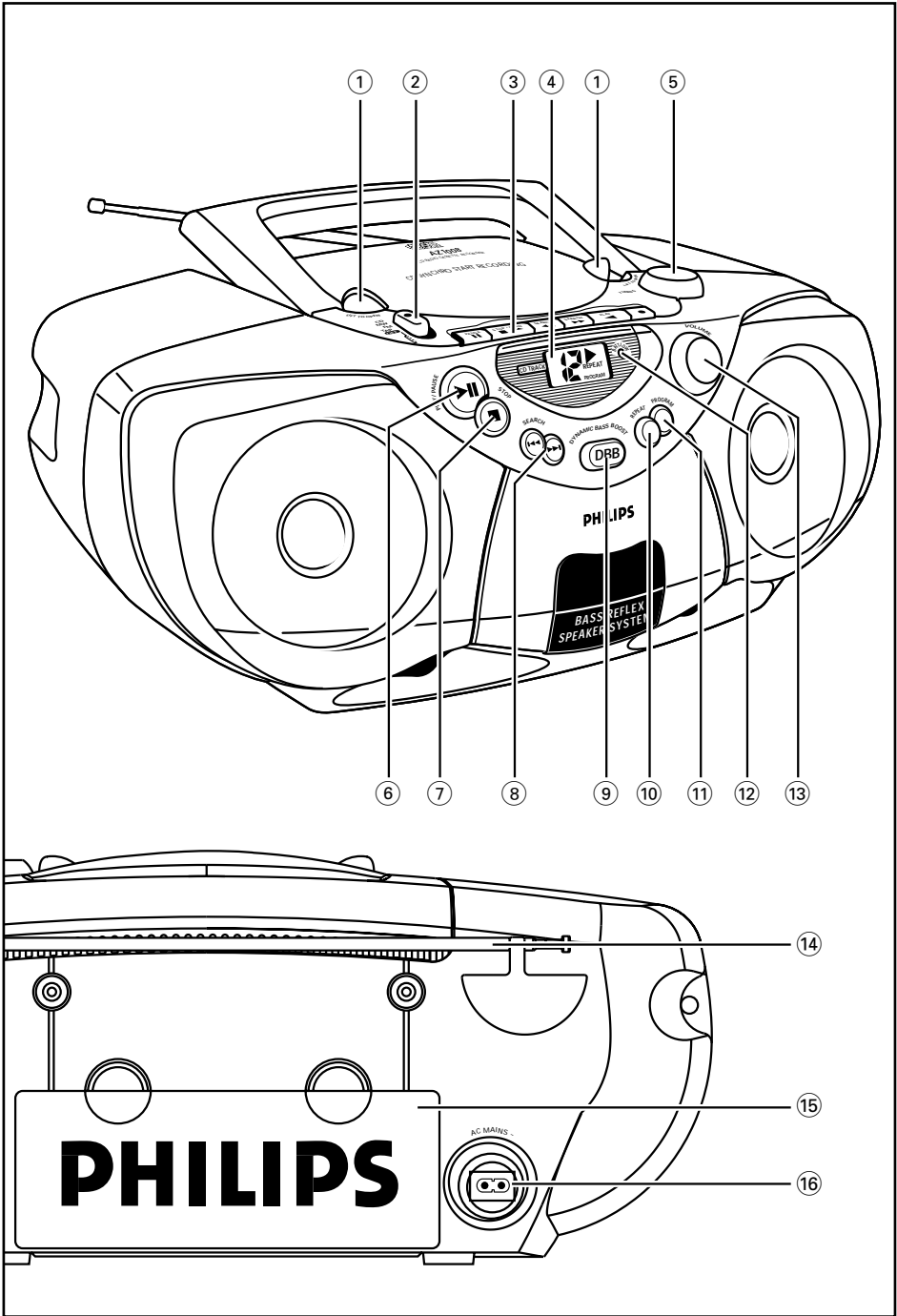

Ylä- ja etupaneelit

- 1 **LIFT TO OPEN** – avaa/ sulkee CD-pesän
- 2 **Lähteen valitsin: CD, MW, FM, TAPE/OFF**
– valitsee äänen CD-lähteen, virtittimen aaltokaistan tai äänen nahoitetun lähteen
– virran kytkennän/katkaisun kytkin
- 3 **KASETTINAUHOITIN:**
PAUSE II – pauses recording tai playback
STOP•OPEN ■▲ – pysäyttää nauhan; avaa kasettipesän
SEARCH ◀◀ tai ▶▶ – pikakelaukset / kelaan nauhan
PLAY ◀ – käynnistää toiston
RECORD ● – käynnistää nauhoituksen
- 4 **CD display** – esittää CD-toiminnot
- 5 **TUNING**
- 6 **PLAY•PAUSE ▶▶** – käynnistää tai keskeyttää CD:n toiston
- 7 **STOP ■** – pysäyttää CD:n toiston tai CD-ohjelman ylipyyhinnän
- 8 **SEARCH ◀◀ , ▶▶**
CD: Ylihyppää tai etsii kappaleen tietyn kohdan/jäljitys taakse- tai eteenpäin
- 9 **DBB (Dynamic Bass Boost)** – parantaa bassoäänen palautetta
- 10 **REPEAT** – toistaa kaistan / CD-ohjelman / koko CD-levyn
- 11 **PROGRAM** – ohjelmoi ja tarkistaa ohjelmoidut kappalenumerot
- 12 **BATT LOW** – valomerkki syttyy, jos akkuteho on alhainen
- 13 **VOLUME** – säätää äänenvoimakkuuden tason

Takapaneeli

- 14 **Ulosvedettävä antenni** – parantaa FM-vastaanottoa
- 15 **Paristolokeron luukku** – avaa 6 x 1,5V R14/UM2/ C-soluparistojen asentamiseksi
- 16 **AC MAINS** – inlet for mains lead

Virtalähde

Aina kun mahdollista käytä sähkövirtaa, jos haluat säästää paristojen kestoa.

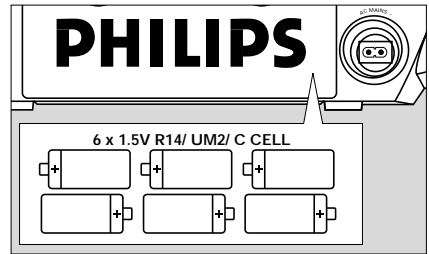

Muista irrottaa kosketin laitteesta ja pistorasiasta ennen paristojen asennusta.

Akut (eivät sisälly toimitukseen)

- 1 Avaa paristolukku ja asenna kuusi paristoa, tyyppiä **R-14, UM-2** tai **C-soluiset**, (mieluummin alkaliparistot) niin että navat osuvat oikein, minkä osoittavat paristolokeron sisällä olevat merkinnät "+" ja "-".
- 2 Sulje lokeron kansi ja varmista, että akut ovat kunnolla ja oikein paikoillaan. Laite on nyt käyttövalmis.
→ Jos **BATT LOW** valaistuu, pariston teho on alhainen. BATT LOW -merkkivalo sammuu vähitellen, jos paristojen teho on liian heikko.

Paristot sisältävät kemiallisia aineita, joten ne on hävitettävä asianmukaisella tavalla.

Paristojen väärä käyttö voi aiheuttaa elektrolyyttivuodon ja syövyttää paristolokeron tai saada aikaan paristojen halkeamisen. Näin ollen:

- Älä sekoita paristotyyppäjä, esim. alkaliparistoja hiili-sinkki-paristoihin. Käytä laitteessa vain samantyyppisiä paristoja.
- Uusia paristoja asennettaessa älä käytä vanhoja paristoja uusien paristojen yhteydessä.
- Poista paristot, jos laitetta ei tulla käyttämään pitkähköön aikaan.

Vaihtovirran käyttö

- 1 Tarkista, että laitteen pohjaosassa sijaitsevan tyyppikilven osoittama virtajännite vastaa paikallista sähkövirralähdettä. Jos näin ei ole, ota yhteys myyntiliikkeeseen tai huoltokeskukseen.

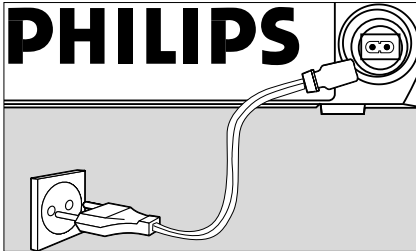

- 2 Liitä sähköjohto AC MAINS-sisäänmenoon ja pistorasiaan. Virralähde on nyt kytketty ja käyttövalmis.
 - 3 Virralähteen katkaisemiseksi irrota sähköjohto pistorasiasta.
- Irrota sähköjohto pistorasiasta laitteen suojaamiseksi kovien ukkosilmojen aikana.

Tämä tyyppilaatta sijaitsee laitteen pohjassa.

Virran kytkentä/katkaisu: Säästä energiaa

Riippumatta siitä käytätkö virralähteenä verkkovirtaa vai paristoa, säädä lähteenvalitsin aina toimintoon **TAPE/OFF** tarpeettoman energian kulutuksen välttämiseksi ja tarkista, ovatko kasettipainikkeet vapautettuina.

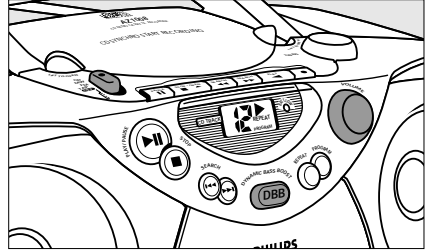

Yleistöimintä

- 1 Äänilähteen valitsemiseksi säädä lähteenvalitsin asentoon **CD, MW, FM** tai **TAPE/OFF**.
- 2 Säädä ääni käyttämällä säätimiä **VOLUME** ja **DBB** (Dynamic Bass Boost).
- 3 Laitteen toiminnan katkaisemiseksi säädä lähteenvalitsin asentoon **TAPE/OFF** ja tarkista, että kasettipainikkeet on vapautettu.

Ympäristöä koskevia tietoja

Kaikki tarpeeton pakkausmateriaali on jätetty pois. Pakkaus voidaan erottaa helposti kolmeksi materiaaliksi: pahvi, polystyreeni ja muovi.

Laitteesi sisältää materiaaleja, jotka voidaan kierrättää, jos niiden hajoitus annetaan tähän tehtävään erikoistuneen yhtiön suorittavaksi. Noudata paikallisia pakkausmateriaalien, tyhjiä paristojen ja käytöstä poistettujen laitteiden hävitystä koskevia säännöksiä.

Radiolähetys

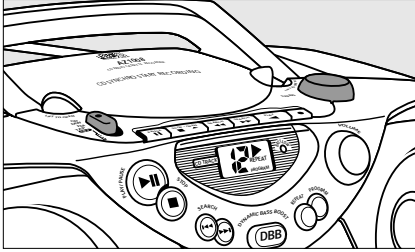

- 1 Säädä lähteenvälitsin kanavalle **MW** tai **FM** haluamasi aaltokaistan valitsemiseksi.
- 2 Käännä **TUNING** radiokanavan valitsemiseksi.

Vastaanoton parantamiseksi

– Kun on kysymys **FM**-kanavasta, vedä ulosvedettävä antenni täyteen pituuteensa. Kallistele ja kääntele antennia. Vähennä sen pituutta, jos signaali osoittautuu liian voimakkaaksi (hyvin lähellä lähetintä).

– Kun on kysymys **MW** laitteessa on tarjolla sisään rakennettu antenni, joten ulosvedettävää antennia ei tarvita. Suunnista antenni koko laitetta kääntämällä.

- 3 Radiotoiminnan katkaisemiseksi aseta lähteenvälitsin asentoon **TAPE/OFF** ja tarkista, että kasettipainikkeet on vapautettu.

CD-soitin

Näytön valomerkit CD-toimintoja varten:

- - - : vilkkuu heti kun CD-lähde on valittu
- **Pysäytystilassa:** kappaleiden yhteismäärä
- **CD-toiston aikana:** ► ja senhetkisen kappaleen numero

REPEAT/ REPEAT ALL: kun vastaava toistotila on aktivoitu

- **PROGRAM:** kun CD-ohjelma on aktiivinen

- - - ja **PROGRAM:** vilkkuu, kun ohjelman muisti on täynnä
- **ERR:** ei levyä/ virhe CD-toiminnassa tai kun kysymyksessä on CD/ CD-(R) on tyhjä tai levyä ei oltu valmisteltu loppuun (ks. vianhaku)

CD-levyn toisto

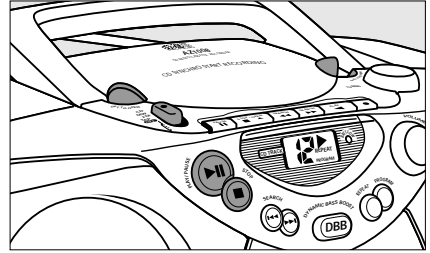

- 1 Säädä **lähteenvälitsin** asentoon CD.
- 2 CD-pesän kannen avaamiseksi nosta CD-pesän kantta sen reunasta, jossa on merkintänä **LIFT TO OPEN**.
- 3 Asenna CD tai CD-(R) tekstipuolen ollessa ylöspäin ja paina CD-pesän kantta kevyesti sen sulkemiseksi.
- 4 Paina **PLAY-PAUSE ►||** laitteella toiston käynnistämiseksi.
- 5 Toiston keskeyttämiseksi paina **PLAY-PAUSE ►||**. Paina uudelleen **PLAY-PAUSE ►||** toiston aloittamiseksi uudelleen.
→► vilkkuu tauon aikana
- 6 CD-levyn toiston pysäyttämiseksi paina **STOP ■**.
- 7 Laitteen toiminnan katkaisemiseksi aseta lähteenvälitsin asentoon **TAPE/OFF** ja tarkista, että kasettipainikkeet on vapautettu.

Huomautus: CD-levyn toisto pysähtyy, kun:

- avaat CD-pesän;
- valitset **äänilähteeksi MW, FM tai TAPE;**
- CD-levy on toistettu loppuun.

Eri kaistan valinta

Toiston aikana voit käyttää **SEARCH**-painikkeita tietyn kappaleen valitsemiseksi.

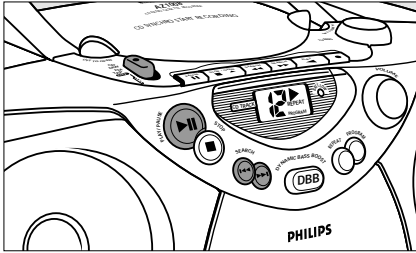

- Jos olet valinnut kappaleen numeron pysäytys- tai taukoasennon, paina **PLAY-PAUSE** ►|| toiston käynnistämiseksi.
- Paina **SEARCH** ►► kerran pikaisesti seuraavan kappaleen saamiseksi esille tai paina sitä toistuvasti, kunnes haluamasi kappalenumero ilmestyy näyttöön.
- Paina **SEARCH** ◄◄ kerran pikaisesti senhetkisen kappaleen alkuun palaamiseksi.
- Paina **SEARCH** ◄◄ yhtä kertaa useammin pikaisesti edellisen kappaleen saamiseksi esille.

Tietyn kohdan valitseminen kaistan puitteissa

- 1 Toiston aikana paina ja pidä painettuna **SEARCH** ◄◄ tai ►►.
 - CD-levy toistetaan suurella nopeudella ja alhaisella äänenvoimakkuudella.
- 2 Kun tunnistat haluamasi kohdan, vapauta painike **SEARCH**.
 - Normaali toisto jatkuu.

Huomautus: Kun suoritat etsintää viimeisen kappaleen sisällä ja saavut viimeisen kappaleen loppuun, CD siirtyä pysäytystilaan.

Jatkuvan toiston tilat

Jatkuvan toiston tilan (**REPEAT**) valinta ja vaihtaminen toiston aikana on mahdollista soiton aikana seuraavassa järjestyksessä:

REPEAT – toistaa senhetkisen kappaleen jatkuvasti

REPEAT ALL – soittaa koko CD-levyn jatkuvasti

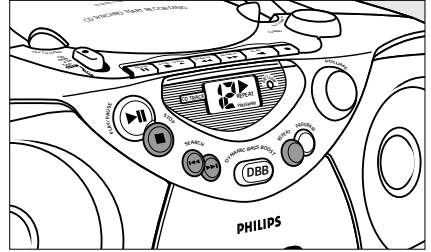

- 1 Paina toiston aikana **REPEAT** kerran tai useammin, kunnes esillä on haluttu jatkuvan toiston tila.
 - Voit käyttää toimintoja **SEARCH** ◄◄ tai ►► raitojen ylihyppäämiseksi jatkuvan toiston tilojen aikana.
 - **REPEAT** toimintoja voidaan yhdistellä ja käyttää ohjelman yhteydessä: esim. **REPEAT ALL PROGRAM**– toistaa jatkuvasti koko CD-levyohjelman.
- 2 Normaaliin toistoon palaamiseksi paina **REPEAT**, kunnes jatkuvan toiston tilat eivät ole enää näkyviissä.
 - Voit painaa myös **STOP** ■ toistotilasta poistumiseksi.

Kaistanumeroiden ohjelmointi

Voit tallentaa yli 19 kappaletta halutussa järjestyksessä. Halutessasi voit myös tallentaa minkä tahansa kappaleista yhtä kertaa useammin.

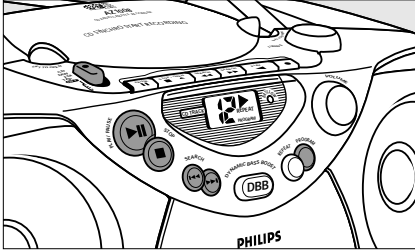

- 1 Pysäytystilassa oltaessa paina **PROGRAM** ohjelmatilan aktivoimiseksi.
→ **00** ja **PROGRAM** vilkkuvat.
- 2 Paina **SEARCH** ◀◀ tai ▶▶ haluamaasi kappaletta varten.
→ Valitsemasi kappalenumero ja **PROGRAM** vilkkuvat näytössä.
- 3 Paina **PROGRAM** kappaleen tallentamiseksi.
→ **00** ja **PROGRAM** vilkkuvat näytössä valmiina seuraavana valitsemaasi kappaletta varten.
- 4 Toista vaiheet **2** ja **3** kaikkien haluamiesi kappaleiden tallentamiseksi tällä tavalla.
→ - - ja **PROGRAM** vilkkuvat näytössä, jos yrität ohjelmoida enemmän kuin 19 kappaletta (raitaa).
- 5 Ohjelmasi toistamiseksi paina **PLAY•PAUSE** ▶▶.

Ohjelmasi tarkistus

- Paina pysäytysasennossa toistuvasti **PROGRAM** tallentamiesi kappaleiden numeroiden katselemiseksi.

Ohjelman ylipyppäminen

Voit ylipyppäkiä muistin sisällön seuraavin tavoin:

- avaamalla CD-pesän luukun;
- valitsemalla äänilähteeksi **MW**, **FM** tai **TAPE**;

– painamalla **STOP** ■ (kaksi kertaa toiston aikana tai kerran pysäytysasennossa.)

→ Näyttö: **PROGRAM** häviää.

KASSETTINAUHURI

Kasetin toisto

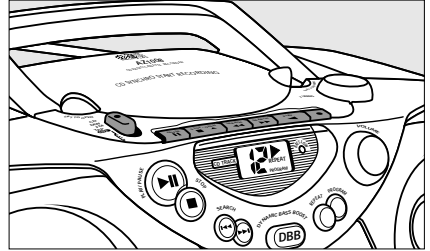

- 1 Säädä lähdevalitsin asentoon **TAPE/OFF**.
 - 2 Paina **STOP•OPEN** ■▲ kasettiluukun avaamiseksi ja asenna nauhoitettu kasetti.
 - 3 Sulje kasettiluukku.
 - 4 Paina **PLAY** ◀ toiston käynnistämiseksi.
 - 5 Toiston keskeyttämiseksi paina **PAUSE** ■■. Toiston aloittamiseksi uudelleen paina uudelleen tätä näppäintä.
 - 6 Painamalla **SEARCH** ◀◀ tai ▶▶, nauhan pikakelaus on mahdollista jompaankumpaan suuntaan. Pikakelauksen pysäyttämiseksi paina **STOP•OPEN** ■▲.
 - 7 Nauhan pysäyttämiseksi valitse **STOP•OPEN** ■▲.
- Näppäimet vapautetaan automaattisesti nauhan lopussa ja laite kytkeytyy irti ellei ole aktivoitu taukotilaa (**PAUSE** ■■).

Nauhoittamista koskevia yleistietoja

- Nauhoittaminen on sallittua, mikäli se ei loukkaa kolmansien osapuolien yksinoikeuksia tai muita oikeuksia.

- Tämä dekki ei sovellu nauhoitukseen kasettityypeillä CHROME (IEC II) tai METAL (IEC IV). Käytä nauhoitukseen vain NORMAL-tyyppisiä kasetteja (IEC I), joiden nauhoituksenestosuojuksia ei ole murrettu.
- *Paras mahdollinen nauhoitustaso asetetaan automaattisesti.* Säätimien **VOLUME** tai **DBB** muuttaminen ei vaikuta käynnissä olevaan nauhoitukseen.
- Nauhoitusta ei tapahdu aivan nauhan alussa tai lopussa niiden 7 sekunnin aikana, jolloin nauha kulkee nauhoituspäiden ohi.
- Nauhan suojaamiseksi tahattomalta ylipyynniltä aseta nauha eteesi ja murra vasemmanpuolinen nauhoituksenestosuojus. Nauhoitus ei ole nyt enää mahdollista tälle puolelle. Nauhoituksen mahdollistamiseksi uudelleen tälle puolelle peitä suojusaukot teippipalasella.

CD-levynauhoituksen synkrokäynnisty

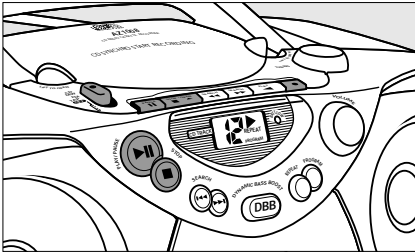

- 1 Valitse CD-lähde.
 - 2 Asenna CD-levy ja haluttaessa ohjelmoi kaistanumerot.
 - 3 Paina **STOP•OPEN** ■▲ kasettiluukun avaamiseksi. Asenna tyhjä kasetti.
 - 4 Sulje kasettiluukku.
 - 5 Paina **RECORD** ● nauhoituksen käynnistämiseksi.
- CD-ohjelman toisto alkaa automaattisesti ohjelman alusta. *CD-soitinta ei ole välttämätöntä käynnistää erikseen.*

- 6 Lyhyiden taukojen valitsemiseksi paina **PAUSE II**. Nauhoitustoiminnan jatkamiseksi paina uudelleen **PAUSE II**.
- 7 Nauhoittamisen pysäyttämiseksi paina **STOP•OPEN** ■▲.
→ CD-soitin asetuu taukotilaan. Paina **PLAY•PAUSE** ►II jatkamaan CD-levyn toistoa tai paina **STOP** ■ pysäyttämään CD-levyn toisto.

Tietyn kappaleen kohdan valitseminen ja nauhoitus

- Paina ja pidä painettuna CD-levyn toiston aikana laitteen hakutoiminnon **SEARCH** painikkeita ◀◀ tai ▶▶ haluamasi kohdan löytämiseksi.
- Paina **PLAY•PAUSE** ►II asettamaan CD-soitin taukotilaan valitussa kohdassa.
→ Nauhoitus käynnistyy tarkkaan kaistan tästä kohdasta, kun painat **RECORD** ●.

Huomautus: Jos painat RECORD ● toiston aikana, nauhoitus käynnistyy automaattisesti senhetkisen kappaleen alusta.

Radiosta nauhoitus

- 1 Säädä lähteen valitsin lähetykseen MW tai FM haluamasi aaltokaistan valitsemiseksi.
- 2 Viritä halutulle radiokanavalle (ks. **Radiovastaanotto**).
- 3 Paina **STOP•OPEN** ■▲ kasettiluukun avaamiseksi. Asenna tyhjä kasetti.
- 4 Sulje kasettiluukku.
- 5 Paina **RECORD** ● nauhoituksen käynnistämiseksi.
- 6 Lyhyiden keskeytyksien mahdollistamiseksi nauhoituksen aikana paina **PAUSE II**. Toiston aloittamiseksi uudelleen paina jälleen **PAUSE II**.
- 7 Nauhoittamisen pysäyttämiseksi paina **STOP•OPEN** ■▲.

Huoltotoimet

Varotoimia & Yleishuolto

- Aseta laite kovalle ja tasaiselle pinnalle niin että järjestelmä ei pääse kallistumaan.
- Älä altista laitetta, paristoja, CD-levyjä tai kasetteja kosteudelle, sateelle, hiekalle tai lämpölaitteiden tai auringonpaisteen aiheuttamalle liialliselle lämmölle.
- Älä peitä laitetta. Riittävä ilmanvaihto - vähintään 15 cm rako ilmareikien ja ympärillä olevien pintojen välillä - on välttämätöntä kuumentumisen estämiseksi.
- Laitteen mekaaniset osat sisältävät itsevoitelevia laakereita eikä sitä saa öljytä tai voidella.
- Käytä laitteen puhdistamisessa pehmeätä, hivenen kostutettua käämiskäpalasta. Älä käytä puhdistusaineita, jotka sisältävät spriiä, ammoniakkaa, benseeniä tai hankausaineita, sillä ne voivat vahingoittaa koteloa.

Nauhadekin hoitotoimet

Korkealaatuisen nauhoittamisen ja nauhadekin toiston varmistamiseksi puhdista alla olevassa kaaviokuvassa esitetyt osat (A), (B) ja (C) suunnilleen 50 tunnin käytön välein tai keskimäärin kerran kuukaudessa. Käytä spriiä tai erityisellä nauhapäiden puhdistusaineella kevyesti kostutettua pumpulipuikkoa kummankin dekin puhdistamiseksi.

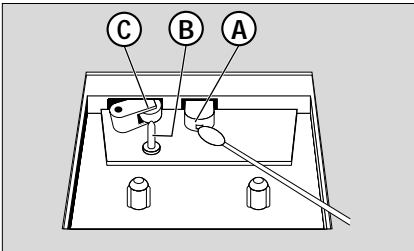

- 1 Avaa kasettipesä painamalla **STOP•OPEN** ■▲.
 - 2 Paina **PLAY** ◀ ja puhdista kumiset puristusruulat (C).
 - 3 Paina **PAUSE** ■■ ja puhdista magneettipäät (A) ja myös vetorulla (B).
 - 4 Paina puhdistuksen jälkeen **STOP•OPEN** ■▲.
- Päiden puhdistus voidaan suorittaa myös toistamalla puhdistuskasetti kerran.

CD-soittimen ja CD-levyn käsittely

- CD-soittimen linssiin ei saa koskea!
- Ympäröivän lämpötilan äkilliset muutokset voivat aiheuttaa kosteutta ja CD-soittimen linssin höyrystymisen. CD-levyn toisto ei ole tällöin mahdollista. Älä yritä puhdistaa linssiä, vaan jätä laite lämpimään ympäristöön, kunnes kosteus pääsee haihtumaan.
- Käytä vain digitaalisia CD-audiolevyjä.
- Muista aina sulkea CD-pesän luukku pitämään CD-pesä pölyttömänä. Puhdista pesä käyttämällä pehmeää, kuivaa kangaspalasta.
- CD-levyn nostamiseksi sen kotelosta paina sen keskiötä samalla CD-levyä nostaen. Muista aina ottaa CD-levy esille sen reunasta nostamalla ja naarmuuntumisen ja pölyntymisen estämiseksi aseta se takaisin sen koteloon käytön jälkeen.
- CD-levy puhdistetaan pyyhkimällä suoraan keskeltä reunaa kohti pehmeätä, nukkaamatonta kangaspalasta käyttämällä. Älä käytä minkäänlaisia puhdistusaineita, sillä ne voivat vahingoittaa levyä.
- Älä koskaan kirjoita CD-levylle äläkä kiinnitä siihen minkäänlaisia tarroja.

Vian ilmetessä tarkista ensin alla luetellut seikat ennen laitteen viemistä korjattavaksi.

Jos et pysty ratkaisemaan ongelmaa näitä vihjeitä noudattamalla, ota yhteys myyntiliikkeeseen tai huoltokeskukseen.

VAROITUS: Älä avaa tätä laitetta, sillä vaarana on sähköiskun saaminen. Älä ryhdy missään tapauksessa korjaamaan laitetta itse, muuten takuu mitätöidään.

| Ongelma | Ratkaisu |
|---------------------------------------------------------------------------------|-----------------------------------------------------------------------------------------------------------------------------------------------------------------------------------------------------------------------------------------------------------------------------------------------------------------------------------------|
| Ei ääntä | – Säädä VOLUME |
| Ei tehoa | – Kuulokkeet ovat liitettyinä. Connect AC mains lead properly – Paristot tyhjiä/ asennettu väärin. Irtikytkä kuulokkeet |
| Näyttö ei toimi asianmukaisesti/ säätimet eivät reagoi niitä painettaessa | – Sähköstaattinen purkaus Katkaise virta ja irrota sähköjohto pistorasiasta. Uudelleenkytkä muutaman sekunnin kuluttua. |
| ERR -merkkivalo | – Ei ole asennettu CD-levyä, asenna CD-levy. – CD-levy pahoin naarmuuntunut tai likainen Vaihda/puhdista CD, ks. osaa Huoltotoimet – CD-(R) on tyhjä tai levyä ei ole valmisteltu loppuun Käytä valmista CD-(R)-levyä – Laserlinssi höyrystynyt. Odota, kunnes linssi on kirkastunut/tottunut ympäröivään lämpötilaan |
| CD-levyn toisto ei toimi | – CD-levy on pahoin naarmuuntunut/likainen. Vaihda/puhdista CD (ks. osaa Huoltotoimet) |
| CD-levy hyppää kaistojen yli | – CD-levy on vahingoittunut tai likainen. Vaihda tai puhdista CD-levy – Ohjelma on aktiivinen. Poistu ohjelmatilasta |
| Heikkotasoinen kasetin ääni | – Pölyä tai likaa nauhoituspäissä jne. Puhdista dekkiosat, ks. Hoitotoimet – Käytössä yhteensopimaton kasettityyppi (METAL tai CHROME). Käytä nauhoitukseen vain tyyppiä NORMAL (IEC I) |
| Nauhoitus ei käynnisty | – Kasetin nauhoituksenestosuojus/suojukset on mahdollisesti murrettu. Levitä teippipalanen suojusaukon päälle. |