

PHILIPS

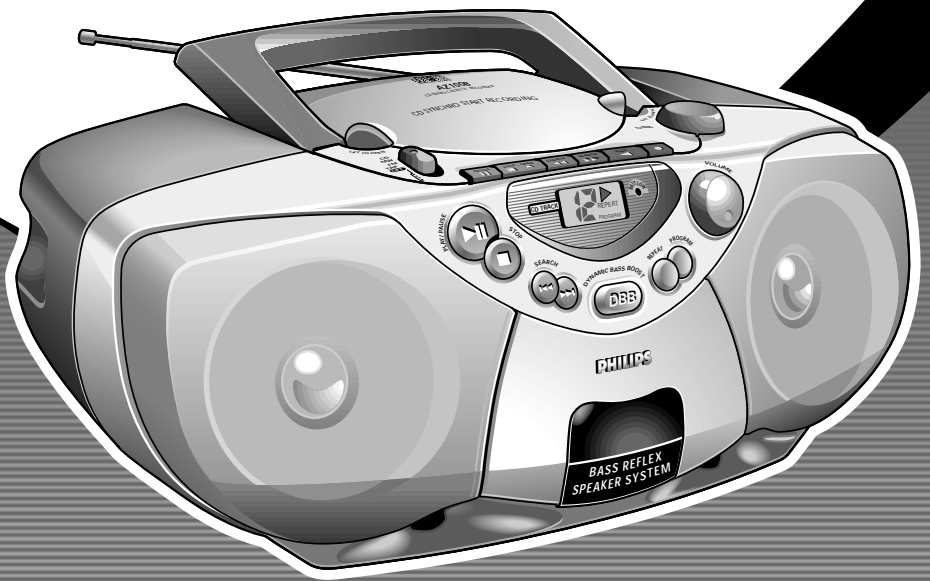

CD Radio
Cassette Recorder



Let's make things better



PHILIPS

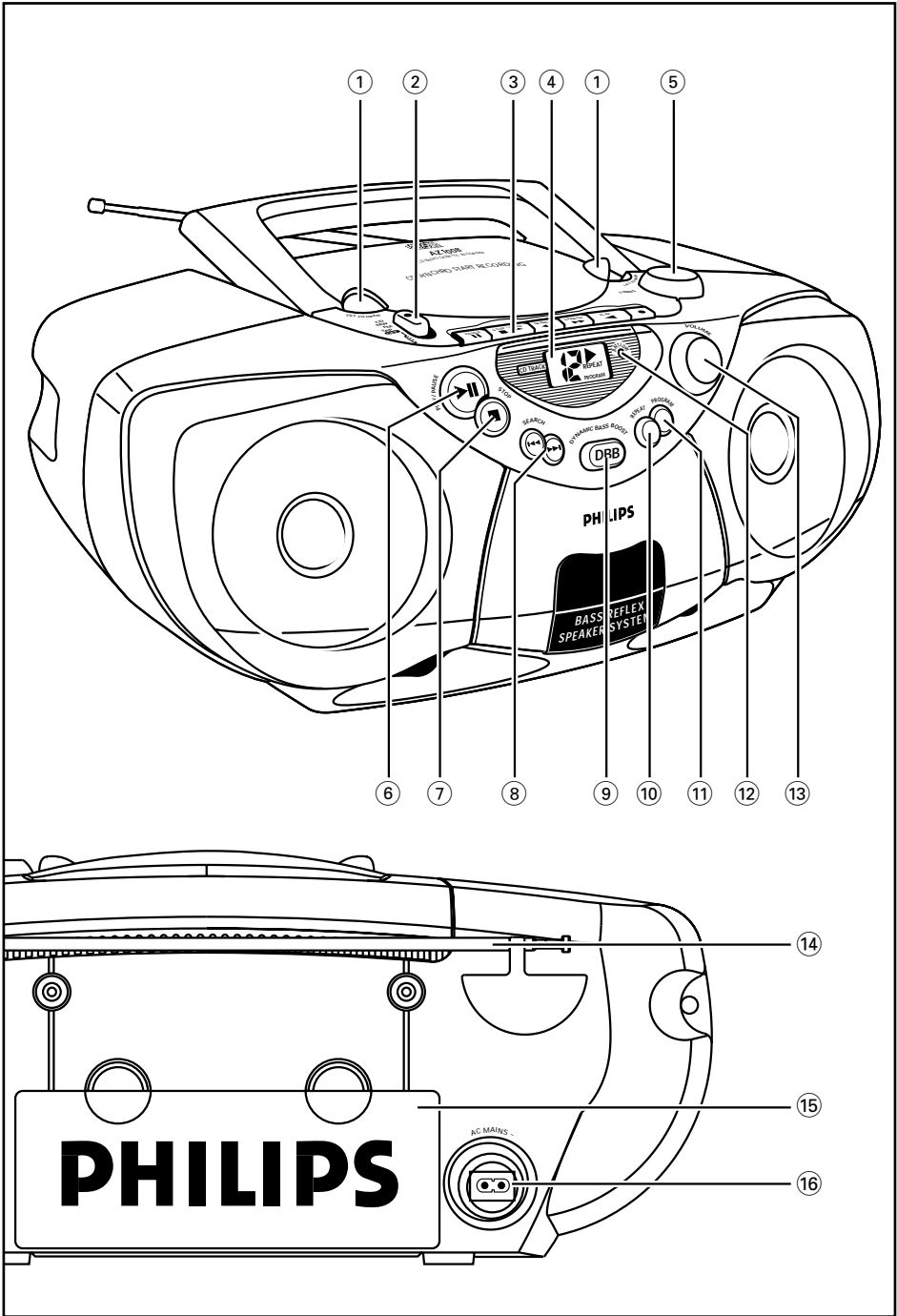

Oberes und vorderes Bedienfeld

- LIFT TO OPEN** – öffnet/ schließt die CD-Lade
- Quellenwahlschalter: CD, MW, FM, TAPE/OFF** – wählt CD-Klangquelle, Tuner-Wellenbereich oder Cassetten-Klangquelle – Ein-/Ausschalter (Strom)
- CASSETTE RECORDER:**
PAUSE II – unterbricht Aufzeichnung oder Wiedergabe (Abspielen)
STOP•OPEN ■▲ – hält die CD-Wiedergabe an oder löscht ein CD-Programm
SEARCH ◀◀ oder **▶▶** – schneller Vor- / Rücklauf der Cassette
PLAY ◀ – beginnt mit dem Abspielen
RECORD ● – beginnt mit der Aufnahme
- CD Display** – zeigt die CD-Funktionen
- TUNING**
- PLAY•PAUSE ▶▶ II** – beginnt oder unterbricht CD-Wiedergabe
- STOP ■** – hält die CD-Wiedergabe an oder löscht ein CD-Programm
- SEARCH ◀◀ , ▶▶**
CD: überspringt oder sucht eine Passage/einen Titel rückwärts oder vorwärts
- DBB (Dynamic Bass Boost)** – optimiert die Basswiedergabe
- REPEAT** – wiederholt einen Titel / ein CD-Programm / eine gesamte CD
- PROGRAM** – programmiert und überprüft programmierte Titelnummern;
- BATT LOW** – Anzeigelampe leuchtet, wenn sich die Batterie erschöpft
- VOLUME** – ändert die Einstellungen für Lautstärkepegel

Rückwand

- 14 Teleskopantenne** – verbessert FM-Empfang
- 15 Batterietür** – öffnen, um 6 x 1,5 V R14/UM2/ C-Zellenbatterien einzusetzen
- 16 AC MAINS** – Einlaß für Netzkabel

Stromversorgung

Nach Möglichkeit das Stromnetz benutzen, wenn Sie wollen, daß die Batterien länger halten.

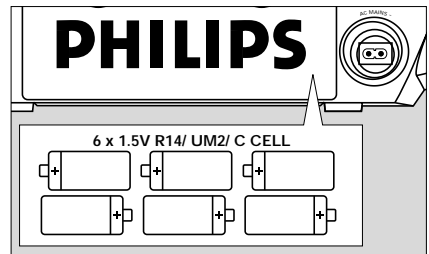

Vor dem Einsetzen von Batterien sicherstellen, daß der Netzstecker aus der Steckdose heraus- und vom Gerät abgezogen ist.

Batterien (nicht inbegriffen)

- Das Batteriefach öffnen und sechs Batterien, Typ **R-14**, **UM-2** oder **C-Zellen**, (vorzugsweise Alkalibatterien) einsetzen, wobei die richtige Polarität anhand der Symbole "+" und "-" im Fach zu beachten ist.
- Die Fachtür schließen und sicherstellen, dass die Batterien fest und sicher eingesetzt sind. Das Gerät ist jetzt einsatzbereit.
→ Wenn **BATT LOW** aufleuchtet, ist die Batterie erschöpft. Der BATT LOW Anzeiger erlischt schließlich, wenn die Batterien zu stark erschöpft sind.

Batterien enthalten Chemikalien, weshalb sie vorschriftsmäßig zu entsorgen sind.

Die unsachgemäße Benutzung von Batterien führt zu austretendem Elektrolyt und korrodiert das Fach oder bewirkt Bersten der Batterien. Des-halb:

- Batterietypen nicht mischen, z.B. Alkali mit Zink-Kohle. Nur Batterien desselben Typs für das Gerät benutzen.
- Beim Einsetzen neuer Batterien nicht versuchen, alte Batterien mit den neuen zu kombinieren.
- Die Batterien herausnehmen, wenn das Gerät längere Zeit nicht benutzt wird.

Benutzung des Wechselstromnetzes

- 1 Nachprüfen, ob die **auf dem Typenschild auf der Geräteunterseite angegebene Netzspannung** der örtlichen Netzspannung entspricht. Ist dies nicht der Fall, sich an Ihren Händler oder Ihr Kundendienstzentrum wenden.

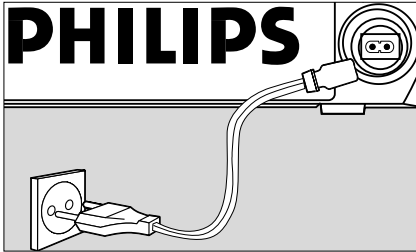

- 2 Das Netzkabel an den AC MAINS Eingang und die Steckdose anschließen. Die Stromversorgung ist jetzt angeschlossen und das Gerät betriebsbereit.
 - 3 Um das Gerät völlig stromlos zu machen, wird der Netzstecker an der Steckdose gezogen.
- Den Netzstecker an der Steckdose ziehen, um das Gerät bei heftigen Gewittern zu schützen.

Das Typenschild befindet sich auf der Geräteunterseite.

Ein-/Abschalten des Stroms: Energie sparen

Egal, ob die Speisung per Netz oder Batterie erfolgt, ist unnötiger Energieverbrauch zu vermeiden. Den Quellenwahlschalter stets auf **TAPE/OFF** stellen und nachprüfen, ob die Cassettenasten entriegelt sind.

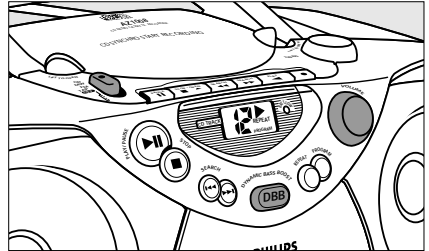

Allgemeine Funktionsweise

- 1 Zur Wahl der Klangquelle wird der Quellenwahlschalter auf **CD, MW, FM** oder **TAPE/OFF** gestellt.
- 2 Den Klang mit den Reglern **VOLUME** und **DBB** (Dynamic Bass Boost) einstellen.
- 3 Zum Abschalten des Gerätes wird der Quellenwahlschalter auf **TAPE/OFF** gestellt und geprüft, dass die Cassettenasten entriegelt sind.

Umweltinformationen

Alles überflüssige Verpackungsmaterial wurde vermieden. Die Verpackung ist leicht in drei Monomaterialien aufteilbar: Wellpappe, Polystyrol und Kunststoff.

Ihr Gerät besteht aus Materialien, die von darauf spezialisierten Betrieben wiederverwertet werden können. Bitte halten Sie sich beim Recyceln von Verpackungsmaterial, erschöpften Batterien und alter Ausrüstung an örtliche Bestimmungen.

Radioempfang

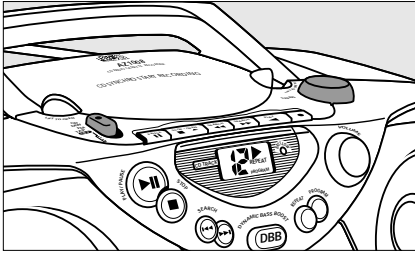

- 1 Den Quellenwahlschalter auf **MW** oder **FM** stellen, um den gewünschten Wellenbereich zu wählen.
- 2 **TUNING** drehen, um sich auf einen Radiosender einzustellen.

Verbesserung des Empfangs

– Für **FM** die Teleskopantenne ausziehen. Die Antenne neigen und drehen. Sie einziehen, wenn das Signal zu stark (sehr nahe an einem Sender) ist.

– Für **MW**, verfügt das Gerät über eine eingebaute Antenne, weshalb die Teleskopantenne nicht benötigt wird. Die Antenne durch Drehen des gesamten Gerätes ausrichten.

- 3 Zum Abschalten des Radios den Quellenwahlschalter auf **TAPE/OFF** stellen und nachprüfen, dass die Cassettenasten entriegelt sind.

CD-Spieler

Display-Anzeige für CD-Funktionen:

– - - : blinkt, wenn CD-Quelle gerade eben gewählt wurde

– **Im Stop-Modus:** Gesamtzahl Titel

– **Bei CD-Wiedergabe:** ► und aktuelle Titelnummer

REPEAT/ REPEAT ALL: wenn der jeweilige Wiederholungsmodus aktiviert ist

– **PROGRAM:** wenn CD-Programm aktiv ist

– - - und **PROGRAM:** blinkt, wenn Programmspeicher voll ist

– **ERR:** keine CD/ Fehler beim CD-Betrieb oder wenn die CD/ CD-(R) leer oder die CD fertig ist (siehe Fehlersuche)

Abspielen einer CD

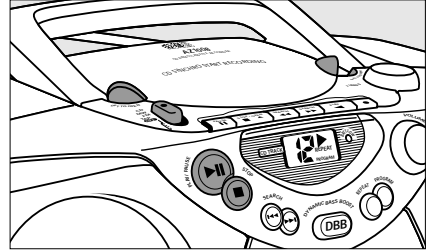

- 1 Den **Quellenwahlschalter** auf CD stellen.
- 2 Zum Öffnen der CD-Lade wird die CD-Lade am mit **LIFT TO OPEN** bezeichneten Rand angehoben.
- 3 Eine CD oder CD-(R) mit bedruckter Seite nach oben einlegen drücken die CD-Lade behutsam zudrücken.
- 4 **PLAY·PAUSE ►||** am Gerät drücken, um mit dem Abspielen zu beginnen.
- 5 Zur Unterbrechung des Abspielens **PLAY·PAUSE ►||** drücken. **PLAY·PAUSE ►||** erneut drücken, um mit dem Abspielen fortzufahren. **→►** blinkt während der Pause
- 6 Zum Anhalten des CD-Abspielens **STOP ■** drücken.
- 7 Zum Abschalten des Gerätes wird der Quellenwahlschalter auf **TAPE/OFF** gestellt und geprüft, dass die Cassettenasten entriegelt sind.

Hinweis: das Abspielen der CD hört auch dann auf, wenn: – man das CD-Fach öffnet;

– man **MW, FM** oder **TAPE** als Klangquelle wählt;

– die CD am Ende angelangt ist.

Wahl eines anderen Titels

Bei der Wiedergabe können die **SEARCH** Tasten zur Auswahl eines bestimmten Titels benutzt werden.

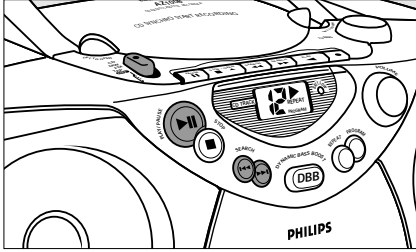

- Falls eine Titelnummer in der Stellung Stop oder Pause gewählt wurde, wird **PLAY•PAUSE** **▶||** gedrückt, um mit der Wiedergabe zu beginnen.
- **SEARCH** **▶▶** einmal kurz für den nächsten Titel drücken, oder wiederholt drücken, bis die gewünschte Titelnummer im Display erscheint.
- **SEARCH** **◀◀** einmal kurz drücken, um an den Anfang eines aktuellen Titels zurückzukehren.
- **SEARCH** **◀◀** für einen vorigen Titel mehr als einmal kurz drücken.

Suche nach einer Passage innerhalb eines Titels

- 1 Bei der Wiedergabe **SEARCH** **◀◀** oder **▶▶** drücken und gedrückt halten.
 - Die CD wird mit geringer Lautstärke und hoher Geschwindigkeit abgespielt.
- 2 Wenn man die gewünschte Passage erkennt, die **SEARCH** Taste loslassen.
→ Normale Wiedergabe wird fortgesetzt.

Hinweis: Bei der Suche innerhalb eines abschließenden Titels und Ankunft am Ende des letzten Titels geht die CD zum Stop-Modus über.

Wiederholungsmodi beim Abspielen

Der Wiederholungsmodus (**REPEAT**) kann bei der Wiedergabe in der folgenden Reihenfolge gewählt oder geändert werden:

REPEAT – spielt den aktuellen Titel ununterbrochen

REPEAT ALL – spielt die gesamte CD ununterbrochen

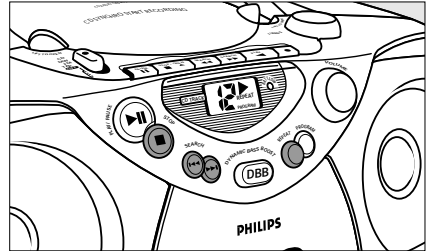

- 1 Bei der Wiedergabe **REPEAT** einmal oder mehrmals drücken, bis der gewünschte Wiederholungsmodus gezeigt wird.
 - **SEARCH** **◀◀** oder **▶▶** kann zum Überspringen von Titeln bei den Wiederholungsmodi benutzt werden.
 - Die **REPEAT** Abspieloptionen können kombiniert und mit einem Programm benutzt werden: z.B. **REPEAT ALL PROGRAM**– wiederholt das gesamte CD-Programm.
- 2 Zur Rückkehr zur normalen Wiedergabe wird **REPEAT** gedrückt, bis die Wiederholungsmodi nicht mehr angezeigt werden.
 - Auch durch Drücken von **STOP** **■** kann der Abspielmodus beendet werden.

Programmieren von Titelnummern

Bis zu 19 Titel können in der gewünschten Reihenfolge gespeichert werden. Ein Titel kann mehr als einmal gespeichert werden.

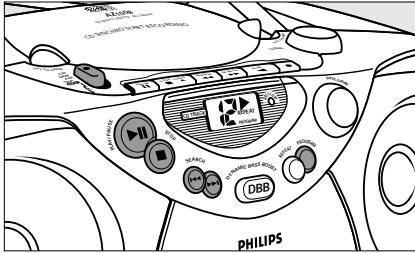

- 1 Im Stop-Modus wird **PROGRAM** gedrückt, um den Programm-Modus zu aktivieren.
→ **00** und **PROGRAM** blinken.
- 2 **SEARCH** **◀◀** oder **▶▶** für den gewünschten Titel drücken.
→ Die gewählte Titelnummer und **PROGRAM** blinken.
- 3 **PROGRAM** drücken, um den Titel zu speichern.
→ **00** und **PROGRAM** blinken, für die nächsten Titelwahl bereit.
- 4 Schritt 2 bis 3 wiederholen, um alle gewünschten Titel auf diese Weise zu wählen und zu speichern.
→ -- und **PROGRAM** blinken im Display, wenn versucht wird, mehr als 19 Titel zu programmieren.
- 5 Zum Abspielen des Programms wird **PLAY•PAUSE** **▶▶** gedrückt.

Überprüfen eines Programms

- In der Stop-Position wird **PROGRAM** wiederholt gedrückt, um die gespeicherten Titelnummern einzusehen.

Löschen eines Programms

Der Speicherinhalt kann gelöscht werden durch: – Öffnen der CD-Lade;
– Drücken von **MW**, **FM** oder **TAPE** als Klangquelle;

– pressing **STOP** **■** (zweimal bei Wiedergabe oder einmal in der Stop-Position.)

→ Display: **PROGRAM** verschwindet.

CASSETTENRECORDER

Abspielen von Cassetten

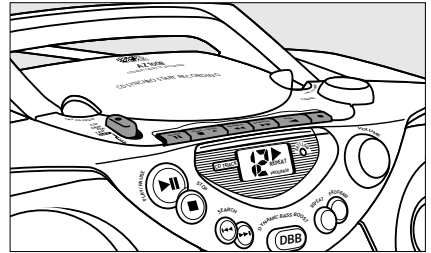

- 1 Den Quellenwahlschalter auf **TAPE/OFF** stellen.
 - 2 **STOP•OPEN** **■▲** drücken, um die Cassettenlade zu öffnen und eine bespielte Cassette einzulegen.
 - 3 Die Cassettenlade schließen.
 - 4 **PLAY** **◀** drücken, um mit dem Abspielen zu beginnen.
 - 5 Zum Unterbrechen des Abspielens **PAUSE** **||** drücken. Zur Fortsetzung diese Taste erneut drücken.
 - 6 Durch Drücken von **SEARCH** **◀◀** oder **▶▶** ist Schnellschleife der Cassette in beiden Richtungen möglich. Das Schnellschleife wird durch Drücken von **STOP•OPEN** **■▲** beendet.
 - 7 Zum Anhalten des Bandes **STOP•OPEN** **■▲** drücken.
- Die Tasten werden am Bandende automatisch freigegeben, und das Gerät wird abgeschaltet, außer bei aktiviertem **PAUSE** **||**.

Allgemeine Informationen über die Aufnahme

- Die Aufnahme ist zulässig, solange Urheberrechte oder sonstige Rechte Dritter nicht verletzt werden.

- Dieses Deck ist für die Aufnahme auf CHROM- (IEC II) oder METALL- (IEC IV) Cassetten ungeeignet. Für die Aufnahme sollten Sie ausschließlich NORMAL-Cassetten (IEC I) benutzen, deren Zungen nicht herausgebrochen wurden.
- *Die optimale Aussteuerung wird automatisch eingestellt.* Ändern der Bedienelemente **VOLUME** und **DBB** hat keinen Einfluß auf die vor sich gehende Aufnahme.
- Während der ersten und letzten 7 Sekunden findet keine Aufnahme statt, wenn das Vorspannband an den Aufnahmeköpfen vorbeiläuft.
- Um das versehentliche Löschen einer Aufnahme zu verhindern, die Cassette vor sich halten und die Zunge links herausbrechen. Aufzeichnung auf dieser Seite ist nicht mehr möglich. Um diese Aufnahme- bzw. Löschsperre aufzuheben, kann die entstandene Öffnung mit einem Klebeband abgedeckt werden.

Synchro Start CD-Aufzeichnung

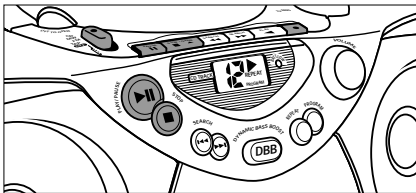

- 1 CD als Quelle wählen.
 - 2 Eine CD einlegen und, falls gewünscht, Titelnummern programmieren.
 - 3 **STOP-OPEN** ■▲ drücken, um die Cassettenlade zu öffnen. Eine unbespielte Cassette einlegen.
 - 4 Drücken Sie das Cassettenfach zu.
 - 5 **RECORD** ● drücken, um mit dem Überspielen zu beginnen.
- Das Abspielen des CD-Programms beginnt automatisch ab Programmanfang. *Der CD-Spieler braucht nicht gesondert gestartet zu werden.*

- 6 Für kurze Unterbrechungen wird **PAUSE** II gedrückt. Zur Fortsetzung der Aufnahme wird **PAUSE** II erneut gedrückt.
- 7 Zum Anhalten der Aufnahme **STOP-OPEN** ■▲ drücken.
 - Der CD-Spieler geht zum Pause-Modus über. **PLAY-PAUSE** ►II drücken, um die CD-Wiedergabe fortzusetzen, oder **STOP** ■ drücken, um mit dem CD-Abspielen aufzuhören.

Wahl und Aufnahme einer bestimmten Passage

- Bei der CD-Wiedergabe die **SEARCH** Tasten ◀◀ oder ▶▶ am Gerät drücken und gedrückt halten, um die Passage aufzufinden.
- **PLAY-PAUSE** ►II drücken, um den CD-Spieler an der gewählten Passage pausieren zu lassen.
 - Die Aufnahme beginnt ab dieser exakten Stelle im Titel, wenn man **RECORD** ● drückt.

*Hinweis: Wenn Sie **RECORD** ● drücken während des Abspielens, beginnt die Aufnahme automatisch ab Anfang des aktuellen Titels.*

Überspielen vom Radio

- 1 Den Quellenwahlschalter auf MW oder FM einstellen, um den gewünschten Wellenbereich zu wählen.
- 2 Auf den gewünschten Radiosender einstellen (siehe **Radioempfang**).
- 3 **STOP-OPEN** ■▲ drücken, um die Cassettenlade zu öffnen. Eine unbespielte Cassette einlegen.
- 4 Drücken Sie das Cassettenfach zu.
- 5 **RECORD** ● drücken, um mit dem Überspielen zu beginnen.
- 6 Für kurze Unterbrechungen während der Aufzeichnung **PAUSE** II drücken. Zur Fortsetzung der Aufnahme erneut **PAUSE** II drücken.

- 7 Zum Anhalten der Aufnahme **STOP•OPEN** ■▲ drücken.

Maßnahmen & Allgemeine Pflegehinweise

- Das Gerät auf eine harte, ebene Oberfläche stellen, damit das System waagrecht steht.
- Gerät, Batterien, CDs oder Cassetten nicht Feuchtigkeit, Regen, Sand oder übertriebener Wärme, die auf Heizanlagen oder direkte Sonneneinstrahlung zurückzuführen ist, aussetzen.
- Decken Sie das Gerät nicht ab. Für eine angemessene Lüftung und Vermeidung von Wärmehaufen ist ein Abstand von 15 cm zwischen den Lüftungslöchern und umgebenden Flächen notwendig.
- Die mechanischen Teile des Gerätes enthalten selbstschmierende Lager und dürfen nicht geölt oder geschmiert werden.
- Zur Reinigung des Gerätes wird ein weiches, leicht angefeuchtetes Leder-tuch benutzt. Keine Reinigungsmittel verwenden, die Alkohol, Ammoniak, Benzol oder scheuernde Bestandteile enthalten, weil dadurch das Gehäuse beschädigt werden könnte.

Pflege des Cassettendecks

Zur Gewährleistung guter Aufnahme- und Wiedergabequalität sind die mit (A), (B) und (C) bezeichneten Teile (im nachstehenden Diagramm) ca. alle 50 Betriebsstunden oder im Schnitt einmal pro Monat zu reinigen. Ein leicht mit Alkohol angefeuchtetes Wattestäbchen oder eine spezielle Kopfreinigungsflüssigkeit zur Reinigung beider Decks benutzen.

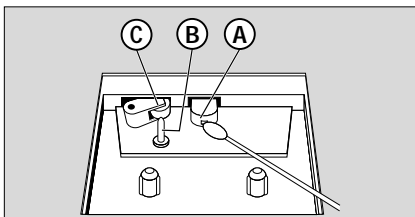

- 1 Das Cassettenfach durch Drücken von **STOP•OPEN** ■▲ öffnen.
 - 2 **PLAY** ◀ drücken und die Gummi-Andruckrollen (C) reinigen.
 - 3 **PAUSE** || drücken und die magnetischen Köpfe (A) sowie die Tonwelle (B) reinigen..
 - 4 Nach der Reinigung **STOP•OPEN** ■▲.
 - Die Köpfe können auch durch einmaliges komplettes Abspielen einer Reinigungscassette gereinigt werden.
- Umgang mit CD-Spieler und CD**
- Die Linse des CD-Spielers sollte niemals berührt werden!
 - Plötzliche Veränderungen der Umgebungstemperatur können zur Folge haben, dass es zu Kondensation kommt und die Linse des CD-Spielers beschlägt. Abspielen einer CD ist dann nicht möglich. Nicht versuchen, die Linse zu reinigen, sondern das Gerät in einer warmen Umgebung lassen, bis die Feuchtigkeit verdunstet.
 - Benutzen Sie nur digitale Audio CDs.
 - Stets die CD-Lade schließen, um das CD-Fach staubfrei zu halten. Zur Reinigung wird das Fach mit einem weichen, trockenen Tuch abgewischt.
 - Zur Herausnahme einer CD aus ihrer Schutzhülle die Zentralspindel beim Anheben der CD drücken. Die CD stets am Rand anheben und nach Gebrauch wieder in ihre Schutzhülle einlegen, um Kratzer und Staubeinwirkung zu vermeiden.
 - Die CD durch eine geradlinige Bewegung von der Mitte zum Rand mit einem weichen, fusselfreien Tuch reinigen. Keine Reiniger benutzen, da sie den Tonträger beschädigen können.
 - *Niemals* auf eine CD schreiben oder Aufkleber an ihr anbringen.

Wenn ein Fehler auftritt, zuerst die nachstehenden Punkte überprüfen, bevor das Gerät zur Reparatur gegeben wird.

Wenn Sie das Problem nicht durch Befolgen dieser Ratschläge lösen können, sollten Sie sich an Ihren Händler oder an Ihr Reparaturzentrum wenden.

WARNHINWEIS: Das Gerät nicht öffnen, weil Stromschlaggefahr besteht. Unter gar keinen Umständen sollten Sie versuchen, das Gerät selbst zu reparieren, weil die Garantie dadurch erlischt.

Problem	Lösung
Kein Sound	– VOLUME einstellen
Kein Leistung	– Netzkabel nicht fest angeschlossen. AC-Netzkabel ordnungsgemäß anschließen – Batterien erschöpft/ falsch eingesetzt. Richtig (neue) Batterien einsetzen
Display funktioniert nicht richtig / Gerät spricht auf kein Bedienelement an	– Elektrostatische Entladung Das Gerät abschalten und den Gerätestecker ziehen. Nach ein paar Sekunden wieder anschließen.
Er Anzeige	– Keine CD eingelegt, eine CD einlegen. – CD ist stark zerkratzt oder verschmutzt CD austauschen/reinigen, siehe Pflege – CD-(R) ist leer, oder die CD ist nicht fertig. Eine fertige CD-(R) benutzen – Laserlinse ist beschlagen. Warten, bis Beschlag der Linse sich gegeben hat oder bis Linse sich akklimatisiert hat
CD-Wiedergabe funktioniert nicht	– CD stark zerkratzt/ verschmutzt. CD reinigen/ austauschen (siehe Pflege)
Die CD überspringt Titel	– CD beschädigt oder verschmutzt. CD austauschen oder reinigen – Programm ist aktiv. Programm-Modus beenden
Mangelnde Tonqualität der Cassette	– Staub und Schmutz an den Köpfen usw. Deckteile reinigen, siehe Pflege – Verwendung inkompatibler Cassettentypen (METALL oder CHROM). Nur NORMAL (IEC I) für Aufnahme verwenden
Aufnahme ist nicht möglich	– Cassettenzunge(n) könnte(n) herausgebrochen sein. Ein Stück Klebeband über die fehlende Zunge kleben