

PHILIPS

AZ 1008

CD Radio
Cassette Recorder

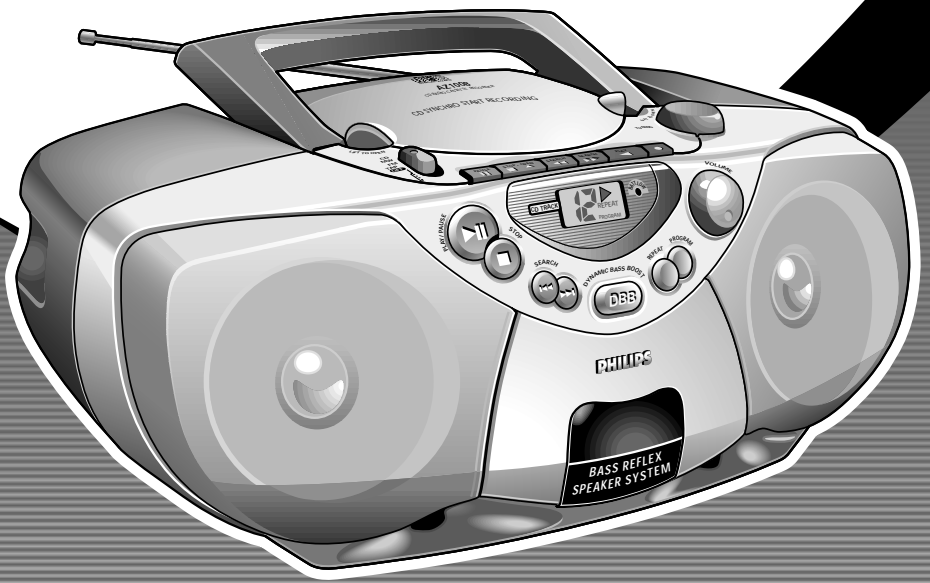

Let's make things better



PHILIPS

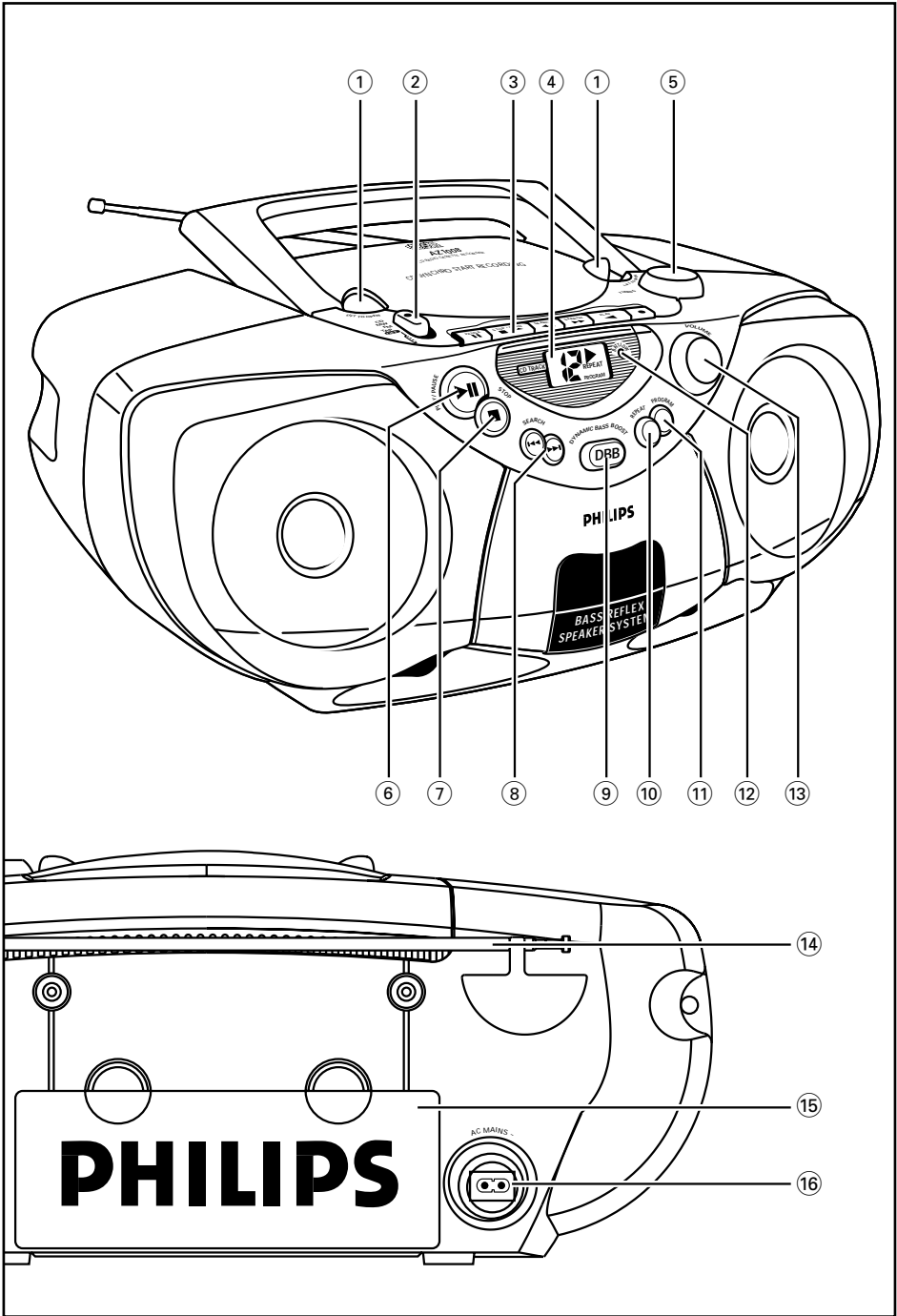

Fedő- és előlap

- 1 LIFT TO OPEN** – a CD-tartó kinyitása/bezárása
- 2 Hangforrásválasztó: CD, MW, FM, TAPE/OFF**
– hangforrásként a CD, rádió esetében a hullámsáv, vagy a magnetofon kiválasztása – be/kikapcsoló
- 3 CASSETTE RECORDER:**
PAUSE II – a felvétel vagy lejátszás megszakítása
STOP•OPEN ■▲ – a szalag megállítása; a kazettatartó kinyitása
SEARCH ◀▶ vagy ▶▶ – a szalag gyors vissza-/előrecsévélése
PLAY ◀ – a lejátszás elindítása
RECORD ● – a felvétel elindítása
- 4 A CD kijelzője** – a CD-lejátszó funkcióinak kijelzéséhez
- 5 TUNING**
- 6 PLAY•PAUSE ▶II** – a CD lejátszásának elindítása vagy megszakítása
- 7 STOP ■** – a CD lejátszásának befejezése, a CD-program törlése
- 8 SEARCH ◀◀ , ▶▶**
CD: számok átugrása vagy dallamrész/ szám megkeresése visszafelé vagy előre
- 9 DBB (Dynamic Bass Boost)** – a mély hangok kiemelése
- 10 REPEAT** – egy szám/a CD/a program ismételt lejátszása
- 11 PROGRAM** – számok beprogramozása és a beprogramozott műsorszámok sorszámainak megtekintése;
- 12 BATT LOW** – ez a visszajelző világít, ha az elemek kezdenek kimerülni

13 VOLUME – a hangerő beállítása

Hátlap

14 Teleszkóppantenna – az FM adás vételének javításához

15 Az elemtartó fedele – ezt kinyitva lehet a 6 darab 1,5 V-os R14/UM2/ C-cells típusú elemet behelyezni

16 AC MAINS – a hálózati kábel csatlakozója

Feszültségellátás

Amikor csak lehet, a hálózatról üzemeltesse a készüléket, hogy hosszabb legyen az elemek élettartama.

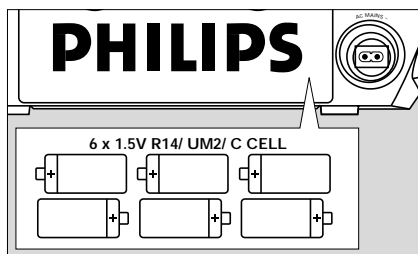

Mielőtt betenné az elemeket, ellenőrizze, hogy a hálózati kábel ki van-e húzva a készülékből és a fali dugaljából is.

Elemek (nem tartozék)

- 1** Nyissa ki az elemtartót és polaritáshelyesen, az elemtartóban lévő „+” és „-” jelzésnek megfelelően helyezzen be hat darab **R-14**, **UM-2** vagy **C-cells** típusú elemet (lehetőleg tartósat).
- 2** Ellenőrizze, hogy az elemek jól vannak-e a helyükön, majd csukja be az elemtartót. Most a készülék már használatra kész.
→ Ha a **BATT LOW** visszajelző világít, akkor az elemek kezdenek kimerülni. A BATT LOW visszajelző nem világít tovább, ha az elemek már túl gyengék.

Az elemek vegyi anyagokat tartalmaznak, ezért a megfelelő hulladékgyűjtőbe kell azokat helyezni.

Ha nem megfelelően kezeli az elemeket, az elektrolit kifolyhat, ami korrodálhatja az elemtartót, vagy akár fel is robbanhatnak az elemek. Ezért:

- Soha ne használjon különböző típusú elemeket: azaz tartókat és cinkkarbonátot. A készülékbe mindig azonos típusú elemeket tegyen.
- Ha elemet kell cserélni, soha ne használjon egyszerre új és használt elemeket.
- Vegye ki az elemeket, ha hosszabb ideig nem szándékozik használni a készüléket.

Hálózati feszültség

- 1 Ellenőrizze, hogy a helyi hálózati feszültség megfelel-e a **készülék alján található adattáblán jelzett** értéknek. Ha nem, akkor forduljon a forgalmazóhoz vagy a szervizhez.

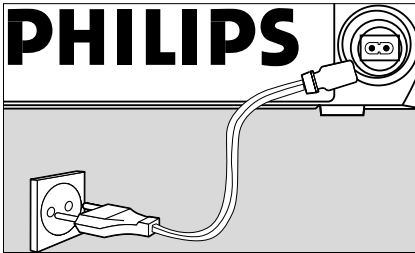

- 2 Csatlakoztassa a hálózati csatlakozókábelt az AC MAINS bemenetbe és a fali dugaljba. A készülék feszültséget kap a hálózatról és használatra kész.
 - 3 Ha teljesen meg akarja szüntetni a feszültségellátást, akkor húzza ki a hálózati csatlakozót a fali dugaljból.
- Erős viharban húzza ki a hálózati csatlakozót a fali dugaljból, ezzel óvja a készüléket.

Az adattábla a készülék alján található.

A feszültség be-/kikapcsolása: Energia-takarékosság

Akár a hálózati feszültségről, akár az elemekről üzemelteti a készüléket, amikor nem használja, a felesleges energiafogyasztást elkerülendő állítsa a hangforrásválasztót **TAPE/OFF** állásba, és ellenőrizze, hogy a magnetofon kezelőgombjainak egyike se legyen benyomva.

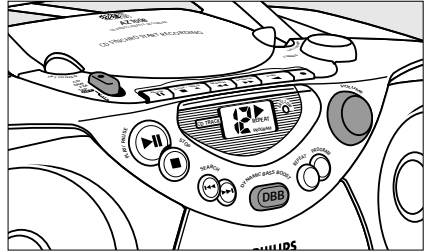

Alapműveletek

- 1 A hangforrásválasztót **CD, MW, FM** vagy **TAPE/OFF** állásba kapcsolva válassza ki a kívánt hangforrást.
- 2 Állítsa be a hangerőt és hangszínt a **VOLUME** és **DBB** (Dynamic Bass Boost) szabályzókkal.
- 3 Ha ki akarja kapcsolni a készüléket, állítsa a hangforrásválasztót **TAPE/OFF** állásba olyankor, amikor a magnetofon kezelőgombjainak egyike sincs benyomva.

Környezetvédelmi szempontok

A készülék csomagolása főlegesen anyagokat nem tartalmaz. A csomagolóanyagok könnyen szétválaszthatók három egynemű anyagra: karton, hungarocell és műanyag.

A készülék olyan anyagokból áll, melyek újrahasznosíthatók, ha a szétszerelést hozzáértő cég végzi. Kérjük, hogy a csomagolóanyagokat, kimerült elemeket és a kiöregedett készüléket a helyi előírások figyelembevételével helyezze a hulladékgyűjtőbe.

Rádióadás vétele

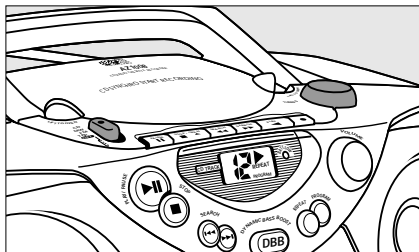

- 1 A hangforrásválasztót **MW** vagy **FM** állásba kapcsolva válassza ki a kívánt hullámsávot.
- 2 A **TUNING** gombot elforgatva hangoljon egy rádióadóra.

A rádióadás vételének javítása

– Ha az **FM** sávot választotta, húzza ki a teleszkópantennát. Döntse meg és forgassa el az antennát. Csökkentse a hosszát, ha a jel túl erős (nagyon közel van egy átjátszóállomás).

– Az **MW** sáv esetében nincs szükség a teleszkópantennára, mert ehhez be van építve a készülékbe antenna. A készüléket elforgatva állítsa megfelelő irányba az antennát.

- 3 Ha ki akarja kapcsolni a rádiót, állítsa a hangforrásválasztót **TAPE/OFF** állásba olyankor, amikor a magnetofon kezelőgombjainak egyike sincs benyomva.

CD-lejátszó

A CD funkcióira vonatkozó kijelzések:

- - -: villog a CD hangforrás kiválasztásakor
- **Álló helyzetben:** az összes műsorszám száma
- **CD lejátszása alatt:** ► és az aktuális műsorszám sorszáma

REPEAT/ REPEAT ALL: a megfelelő ismételt lejátszási mód kiválasztásakor

- **PROGRAM:** CD-program lejátszásakor
- - - és **PROGRAM:** villog, ha megtelt a programmemória

- **Err:** nincs betéve lemez/hibás a CD-lejátszó vagy a CD/CD-(R) üres vagy nincs véglegesítve a lemez (lásd Hibakeresés)

CD lejátszása

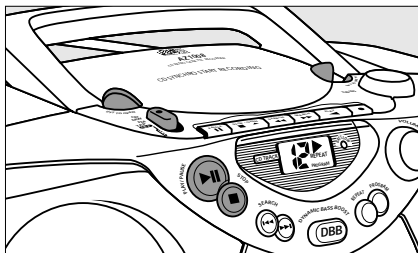

- 1 Állítsa a **hangforrásválasztót** CD állásba.
- 2 Nyissa ki a CD-tartót úgy, hogy felfelé emeli azt a szélét, ahol a **LIFT TO OPEN** jelzés van.
- 3 Helyezzen be egy CD-t vagy CD-(R)-t úgy, hogy a nyomtatott oldala legyen felül, majd enyhén megnyomva zárja be a CD-tartót.
- 4 A készüléken lévő **PLAY•PAUSE ►||** gomb megnyomásával indítsa el a lejátszást.
- 5 Ha meg akarja szakítani a lejátszást, nyomja meg a **PLAY•PAUSE ►||** gombot. Ha folytatni kívánja, nyomja meg ismét a **PLAY•PAUSE ►||** gombot. → A ► jelzés villog a lejátszás szüneteltetése alatt.
- 6 Ha be akarja fejezni a CD lejátszását, nyomja meg a **STOP ■** gombot.
- 7 Ha ki akarja kapcsolni a készüléket, állítsa a hangforrásválasztót **TAPE/OFF** állásba olyankor, amikor a magnetofon kezelőgombjainak egyike sincs benyomva.

Megjegyzés: A CD lejátszása akkor is befejeződik, ha: – kinyitja a CD-tartót;

– átkapcsol az **MW, FM** vagy **TAPE** hangforrásra;

– a CD a végére ért.

Másik szám kiválasztása

Lejátszás közben a **SEARCH** gombokkal kiválaszthat másik számot.

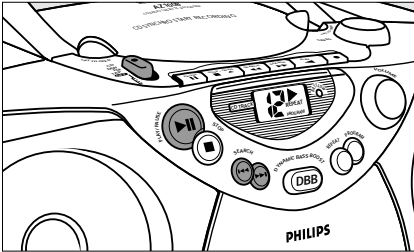

- Ha álló helyzetben vagy a lejátszás szüneteltetése közben választja ki a számot, akkor a **PLAY•PAUSE** **▶||** gomb megnyomásával indítsa el a lejátszást.
- Nyomja meg a **SEARCH** **▶▶** gombot egyszer röviden, ha a következő számra kíván ugrani, vagy ismételten mindaddig, míg a keresett műsorszám sorszáma meg nem jelenik a kijelzőn.
- Nyomja meg a **SEARCH** **◀◀** gombot egyszer röviden, ha vissza akar állni az aktuális szám elejére.
- Egnél többször megnyomva a **SEARCH** **◀◀** gombot korábbi számot választhat ki.

Dallamrész megkeresése egy számon belül

- 1 Lejátszás közben tartsa lenyomva a **SEARCH** **◀◀** vagy **▶▶** gombot.
 - A készülék a CD-t nagyobb sebességgel, halkabban játssza le.
- 2 Ha megtalálta a keresett dallamrész, engedje el a **SEARCH** gombot.
 - A lejátszás a szokásos módon folytatódik.

Megjegyzés: Ha a legutolsó számon belül keres, és eléri annak a végét, akkor a CD-lejátszó leáll.

Ismételt lejátszási módok

A **REPEAT** funkciók kiválaszthatók és megváltoztathatók lejátszás közben az alábbi sorrendben:

REPEAT – az aktuális szám folyamatos, ismételt lejátszása

REPEAT ALL – a teljes CD folyamatos, ismételt lejátszása

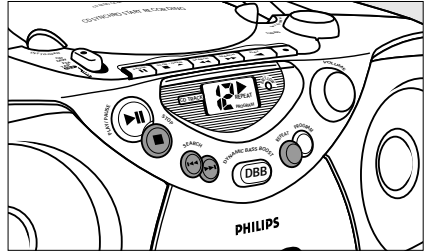

- 1 Lejátszás közben nyomja meg egyszer vagy ismételten a **REPEAT** gombot mindaddig, míg a kívánt REPEAT lejátszási mód jelzése meg nem jelenik a kijelzőn.
 - Ismételt lejátszási módban a **SEARCH** **◀◀** vagy **▶▶** gombot megnyomva átugorhat számokat.
 - A **REPEAT** lejátszási módok kombinálhatók és program esetében is alkalmazhatók: pl. **REPEAT ALL PROGRAM**– a teljes CD-program ismételt lejátszása.
- 2 Ha vissza kíván térni a szokásos lejátszási módhoz, addig nyomja meg ismételten a **REPEAT** gombot, míg a REPEAT lejátszási mód jelzése el nem tűnik a kijelzőről.
 - A **STOP** **■** gombot megnyomva is kiléphet a lejátszási módból.

Számok beprogramozása

Lehetősége van arra, hogy 19 számot tetszőleges sorrendben tároljon a memóriában. Bármelyik számot tárolhatja többször is.

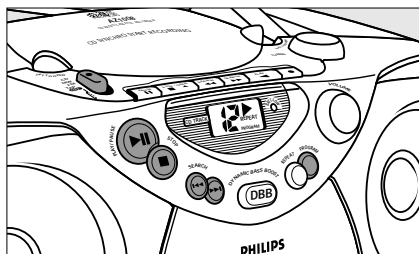

- 1 **STOP** módban nyomja meg a **PROGRAM** gombot, hogy áttérjen programozási módba.
→ A **00** és a **PROGRAM** felirat villog.
- 2 A **SEARCH** **◀◀** vagy **▶▶** gomb segítségével válassza ki a műsorszámot.
→ A kiválasztott műsorszám sorszáma és a **PROGRAM** felirat villog.
- 3 A **PROGRAM** gombot megnyomva tárolja a számot a memóriában.
→ A **00** és a **PROGRAM** felirat villog, kiválasztható a következő szám.
- 4 Az **2.** és **3.** pontban ismertetett módon válasszon ki és programozzon be további számokat.
→ A **--** és a **PROGRAM** felirat villog a kijelzőn, ha 19-nél több számot próbálna beprogramozni.
- 5 Ha le akarja játszani a programot, nyomja meg a **PLAY•PAUSE** **▶▶** gombot.

A program megtekintése

- **STOP** módban ismételten megnyomva a **PROGRAM** gombot megnézheti a beprogramozott műsorszámok sorszámaikat.

A program törlése

A programot a következőképpen törölheti a memóriából:
– kinyitja a CD-tartót;

– átkapcsol az **MW, FM** vagy **TAPE** hangforrásra;

– megnyomja a **STOP** **■** gombot (kétszer lejátszás közben, vagy egyszer álló helyzetben).

→ Kijelzés: A **PROGRAM** felirat eltűnik.

MAGNETOFON

Kazetta lejátszása

- 1 Állítsa a hangforrásválasztót **TAPE/OFF** állásba.
- 2 A **STOP•OPEN** **■▲** gomb megnyomásával nyissa ki a kazettatartót, és helyezzen be egy felvételt tartalmazó kazettát.

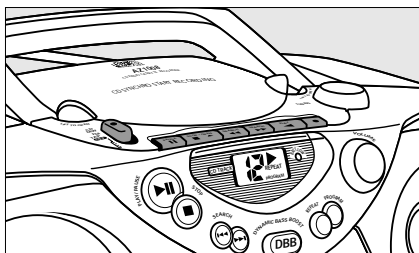

- 3 Zárja be a kazettatartót.
 - 4 A **PLAY** **◀** gomb megnyomásával indítsa el a lejátszást.
 - 5 Ha meg akarja szakítani a lejátszást, nyomja meg **PAUSE** **||** gombot. Ha folytatni kívánja, nyomja meg ismét ezt a gombot.
 - 6 A **SEARCH** **◀◀** vagy **▶▶** gomb megnyomásával a szalagot mindkét irányban csévélheti gyorsan. Ha be akarja fejezni a gyors csévélést, nyomja meg a **STOP•OPEN** **■▲** gombot.
 - 7 Ha meg akarja állítani a szalagot, nyomja meg a **STOP•OPEN** **■▲** gombot.
- A szalag végén a gombok automatikusan kioldanak és a készülék kikapcsol, hacsak nem lett bekapcsolva a **PAUSE** **||** funkció.

A felvétel készítésére vonatkozó általános tudnivalók

- Felvétel készítése csak akkor megengedett, ha nem sérti harmadik félnek a szerzői vagy más jogát.
- Ez a készülék nem alkalmas arra, hogy CHROME (IEC II) vagy METAL (IEC IV) típusú kazettára készítsen felvételt. Felvételt csak olyan NORMAL (IEC I) típusú kazettára lehet készíteni, melynek a füléi nincsenek kitörve.
- Az optimális felvételi szint beállítása automatikusan történik. A **VOLUME** és **DBB** szabályzók állása nem befolyásolja a felvételt.
- A szalag elején és végén 7 másodpercen keresztül, amíg a bevezető szalag áthalad a felvevőfejek között, nem lesz felvétel.
- Ha el akarja kerülni a kazetta szándékolatlan törlését, akkor tartsa a kazettát a védeni kívánt oldalával maga előtt és törje ki a bal oldali fület. A továbbiakban erre az oldalra nem lehet felvenni. Ha ismét felvételt szeretne készíteni a kazetta ezen oldalára, ragasztószalaggal fedje be a nyílást.

A CD szinkron indítása felvétel készítésénél

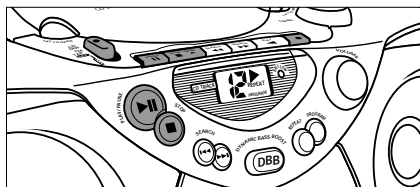

- 1 Válassza ki a CD hangforrást.
- 2 Helyezzen be egy CD-t, és ha kívánja, programozzon be számokat.
- 3 A **STOP-OPEN** **■▲** gomb megnyomásával nyissa ki a kazettatartót. Helyezzen be egy üres kazettát.
- 4 Zárja be a kazettatartót.

- 5 A **RECORD** **●** gomb megnyomásával indítsa el a felvételt.
 - A CD-program lejátszása automatikusan elkezdődik a program elejétől. A CD-lejátszót nem kell külön elindítani.
- 6 Ha rövid időre meg akarja szakítani a felvételt, nyomja meg a **PAUSE II** gombot. Amikor folytatni kívánja, nyomja meg ismét a **PAUSE II** gombot.
- 7 Ha be akarja fejezni a felvételt, nyomja meg a **STOP-OPEN** **■▲** gombot.
 - A CD-lejátszó leáll. Ha folytatni kívánja a CD lejátszását, nyomja meg a **PLAY-PAUSE** **▶II** gombot, ha be akarja fejezni a CD lejátszását, nyomja meg a **STOP** **■** gombot.

Egy számon belül dallamrész megkeresése és felvétele

- A CD lejátszása alatt tartsa addig lenyomva a **SEARCH** **◀◀** vagy **▶▶** gombot a készüléken, míg meg nem találja a kívánt dallamrészét.
- Amikor megtalálta a dallamrészét, a **PLAY-PAUSE** **▶II** gomb megnyomásával szakítsa meg a CD lejátszását.
 - Amikor megnyomja a **RECORD** **●** gombot, pontosan ettől a ponttól indul a felvétel.

Megjegyzés: Ha a **RECORD** **●** gomb lejátszás közben nyomja meg, a felvétel az aktuális szám elejénél kezdődik.

Felvétel készítése rádióról

- 1 A hangforrásválasztót MW vagy FM állásba kapcsolva válassza ki a kívánt hullámsávot.
- 2 Hangoljon a kívánt rádióadóra (lásd **Rádióadás vétele**).
- 3 A **STOP-OPEN** **■▲** gomb megnyomásával nyissa ki a kazettatartót. Helyezzen be egy üres kazettát.
- 4 Zárja be a kazettatartót.

- 5 A **RECORD ●** gomb megnyomásával indítsa el a felvételt.
- 6 Ha rövid időre meg akarja szakítani a felvételt, nyomja meg a **PAUSE II** gombot. Amikor folytatni kívánja, nyomja meg ismét a **PAUSE II** gombot.
- 7 Ha be akarja fejezni a felvételt, nyomja meg a **STOP•OPEN ■▲** gombot.

Óvintézkedések és általános karbantartás

- A készüléket szilárd, sima felületre helyezze, ahol nem borulhat fel.
- Óvja a készüléket, elemeket, CD-ket és kazettákat a nedvességtől, csapadéktól, homoktól és az olyan túlzott hőhatástól, mely fűtőtest közelében vagy közvetlen napsütésen lehet.
- Ne takarja le a készüléket. A megfelelő szellőzés érdekében legalább 15 cm szabad helyet hagyjon a szellőzőnyílások körül, hogy a keletkezett hő szabadon távozhasson.
- A készülék mechanikus alkatrészeinek súrlódási felületei önkéntő, ezért az olajozásuk és kenésük tilos.
- A készüléket puha, enyhén megnedvesített szarvasbőrrel lehet tisztítani. Ne használjon alkoholt, ammóniát, benzint vagy súrolóanyagot tartalmazó tisztítószeret, mert ezek károsíthatják a készülék házát.

A magnetofon karbantartása

Hogy a felvétel és lejátszás minősége jó maradjon, minden 50 üzemóra után, de általában havonta egyszer tisztítsa meg az alábbi ábrán látható (A), (B) és (C) alkatrészeket. Alkohollal vagy speciális fej tisztító folyadékkal átitatott fültisztító pálcikával tisztítsa meg a deket.

- 1 A **STOP•OPEN ■▲** gombot megnyomva nyissa ki a kazettatartót.

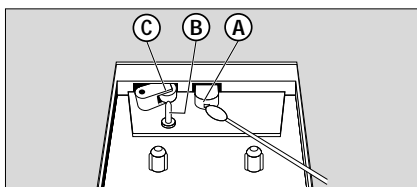

- 2 Nyomja meg a **PLAY ◀** gombot, és tisztítsa meg a (C) gumigörgőt.
 - 3 Nyomja meg a **PAUSE II** gombot, és tisztítsa meg az (A) mágneses fejeket és a (B) tengelyt.
 - 4 Tisztítás után nyomja meg a **STOP•OPEN ■▲** gombot.
- A fejek úgy is megtisztíthatók, hogy lejátszik egyszer egy tisztítókazettát.

A CD-lejátszó és a CD-k kezelése

- A CD-lejátszó lencséjéhez soha nem szabad hozzányúlni!
- Ha hirtelen kerül a készülék hideg helyről melege, akkor páralecsapódás keletkezhet és a CD-lejátszó lencséje bepárasodhat. Ilyenkor nem lehet CD-t lejátszani. Ne próbálja ilyenkor megtisztítani a lencsét, hanem hagyja a készüléket meleg helyen, hogy a nedvesség elpárologjon.
- Csak Digital Audio CD-ket használjon.
- A CD-tartót mindig tartsa bezárva, hogy ne porosodhasson. A CD-tartóról puha, száraz ruhával törölje le a port.
- A CD-t úgy tudja könnyen kivenni a dobozából, hogy benyomja a középső rögzítőket és közben emeli felfelé a CD-t. A CD-t mindig a szélénél fogja meg és használat után helyezze vissza a CD-t a dobozába, hogy ne karcolódjon és ne porosodjon.
- A CD-t úgy tisztítsa, hogy középtől egyenes vonalban kifelé haladva áttörli egy puha, szőszmentes ruhával. Ne használjon tisztítószeret, mert az károsíthatja a lemezt.
- Soha ne írjon a CD-re és ne ragasszon rá címkét.

Ha bármilyen hiba előfordul, mielőtt javíttatni venné a készüléket, ellenőrizze az alább felsoroltakat. Ne nyissa ki a készülék borítását, mert áramütés érheti.

Ha a felsorolt javaslatok alapján nem tudja megoldani a problémát, akkor forduljon a forgalmazóhoz vagy a szervizhez.

FIGYELMEZTETÉS: *Semmilyen körülmények között se próbálja ön maga megjavítani a készüléket, mert ebben az esetben megszűnik a garancia.*

Probléma	Teendő
Nincs hang	– Állítsa be a hangerőt a VOLUME gombbal.
Nincs feszültség	– A hálózati kábel nem jól csatlakozik. Csatlakoztassa jól a hálózati csatlakozót. – Az elemek kimerültek/nem jól vannak betéve. Tegye be az (új) elemeket polaritáshelyesen.
A kijelző nem megfelelően működik/A gombok megnyomása hatástalan	– Elektrosztatikus kisülés. Kapcsolja ki a készüléket, és húzza ki a hálózati csatlakozót. Néhány másodperc múlva csatlakoztassa újra.
ÉR kijelzés	– Nincs behelyezve CD, tegyen be egy CD-t. – A CD hibás/piszkos. Cserélje ki/tisztítsa meg a CD-t (lásd karbantartás). – A CD-(R) lemezen nincs felvétel vagy nincs véglegesítve. Véglegesített CD-(R) lemezt használjon. – A lézeroptika bepárásodott. Várjon, amíg az optika kitisztul/felveszi a környezet hőmérsékletét.
Nem lehet CD-t lejátszani	– A CD hibás/piszkos. Cserélje ki/tisztítsa meg a CD-t (lásd karbantartás).
A CD átugrik számokat	– A CD hibás vagy piszkos. Cserélje ki vagy tisztítsa meg a CD-t. – Be van kapcsolva a programozási mód. Lépjen ki a programozási módból.
A kazetta hangminősége rossz	– Piszkosak a fejek, stb. Tisztítsa meg a magnetofon alkatrészeit, lásd karbantartás. – Nem megfelelő típusú (METAL vagy CHROME) kazettát használ. Mindig NORMAL (IEC I) típusú kazettára készítsen felvételt.
Nem lehet felvételt készíteni	– A kazetta füle(i) ki van(nak) törve. Ragassza le a nyílást ragasztószalaggal.