

Portable CD Player

Audio

AX5301
AX5302
AX5303
AX5304
AX5305
AX5306



PHILIPS

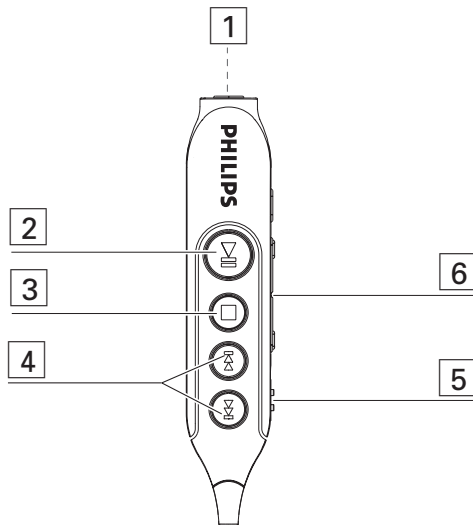

2

Portable CD Player

Русский

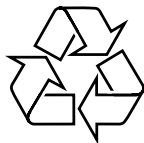

Meet Philips at the Internet
<http://www.philips.com>



3140 115 3103 2



Printed in China

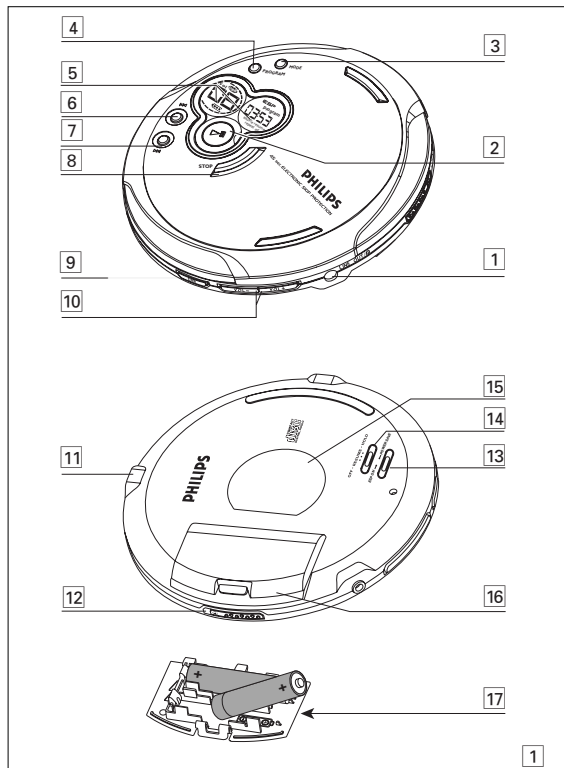

Русский

КНОПКИ УПРАВЛЕНИЯ

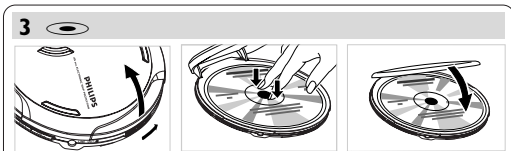
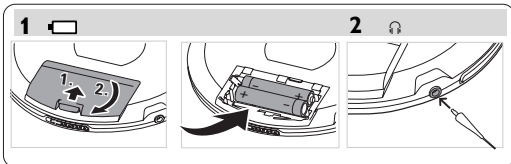

Кнопки управления (см. рисунок 1)

- 1 LINE OUT/.....гнездо микрофона 3,5 мм, гнездо для подсоединения проигрывателя к другому входу аудио дополнительного устройства, гнездо дистанционного управления (не на всех версиях)
- 2 ►►.....включение устройства, начало и прерывание проигрывания CD
- 3 MODEвыбор различных режимов проигрывания: **shuffle**, **shuffle repeat all**, **repeat**, **repeat all** и **SCAN**
- 4 PROGRAMпрограммирование звуковых дорожек и просмотр программы
- 5дисплей
- 6 ◀◀.....переход через дорожки и поиск в направлении назад
- 7 ▶▶.....переход через дорожки и поиск в направлении вперед
- 8 STOPостановка проигрывания CD, стирание программы, активирование заряжения и выключение устройства
- 9 DBB.....включение и выключение басового усиления. Если эту кнопку нажать на протяжении более 2 секунд, то она также включает и выключает акустическую обратную связь (гудок)
- 10 VOL -/+регулировка уровня громкости
- 11 4.5V DC.....гнездо для внешнего источника питания
- 12 OPEN ►.....открытие крышки проигрывателя CD
- 13 ESP ON / POWER SAVEпереключение между режимом экономии потребляемой мощности батарейки и Электронной защитой от ударов (ESP). Режим ESP обеспечивает непрерывное воспроизведение CD независимо от вибраций и ударов.
- 14 OFF.....выключение функции RESUME и HOLD
- RESUMEзаносит в память последнюю позицию проигрывания
- HOLD.....блокирует все кнопки (только на пульте дистанционного управления).
- 15типловая пластинка
- 16отделение для батарей
- 17крышку батарей AAA

КНОПКИ УПРАВЛЕНИЯ / ПИТАНИЕ

Дистанционное управление AY3785 (см. рисунок 2)

- 1гнездо 3,5 мм для подключения наушников
- 2для включения устройства, начала проигрывания и прерывания проигрывания
- 3для остановки проигрывания и выключения устройства
- 4переход на начало предыдущей / следующей дорожки
- 5 HOLDблокирует все кнопки на только пульте дистанционного управления.
- 6 VOLUMEдля регулировки громкости

Дистанционный пульт (не для всех версий)

Используйте пульт дистанционного управления AY3785. Кнопки дистанционного пульта выполняют те же функции, что соответствующие кнопки на устройстве.

- 1 Нажмите дважды для выключения устройства.
- 2 Надёжно подключите дистанционный пульт к гнезду LINE OUT на устройстве.
- 3 Надежно подсоедините наушники к дистанционному управлению.
- 4 На пульте дистанционного управления нажмите для перехода к устройству и началу воспроизведения.
- 5 Отрегулируйте уровень с помощью на проигрывателе дисков и на дистанционном пульте.

Примечания: – Проверьте, чтобы переключатель HOLD на устройстве был в положении «выкл.», если нужно, чтобы плеер работал с использованием пульта дистанционного управления.



Батареи (поставляются в комплекте или по опции)

Для удобства эта модель спроектирована с 2 различными съёмными крышками отсека элементов питания. Это позволит работать плееру с батарейками двух различных размеров. В данном устройстве вы можете пользоваться следующим:

- щелочными батареями типа **AAA (LR03, UM4)** или **AA (LR6, UM3)** лучше Philips.

Примечание: – Не следует одновременно пользоваться старыми и новыми батареями, а также батареями различных типов. Удалите батареи, если они разрядились или если проигрыватель не будет использоваться на протяжении длительного времени.

Установка элементов питания AAA (LR03, UM4) или AY3363

- 1 Откройте крышку батареи **AAA**.
- 2 Установите батареи **AAA** как показано на обратной
- 3 Поставьте на место крышку вместе с батареями **AAA**.

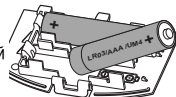

Установка элементов питания AA (LR6, UM3)

Для того, чтобы увеличить в два раза время воспроизведения, установите батареи **AA** в отсек батарей **AA**, используя крышку с изображением батарей.

- Откройте отделение для батарей и вставьте 2 нормальные или щелочные батареи

AAA (LR03, UM4)

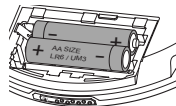

AA (LR6, UM3)

Индикация заряжения батарей

На дисплее показывается приблизительный уровень зарядки ваших батарей.

- Батареи заряжены полностью
- Батареи заряжены на две трети
- Батареи заряжены на одну треть
- Батареи вышли из строя или полностью разрядились. Если батареи вышли из строя или полностью разрядились, то мигает символ на дисплее показывается надпись **b A t t** и гудящий звук повторяется.



ПИТАНИЕ / ОБЩАЯ ИНФОРМАЦИЯ

Среднее время проигрывания с батареей при нормальных условиях

Тип батарей	ESP вкл экономии энергии	
Щелочные AA	24 часов	42 часов
Щелочные AAA	10 часов	16 часов
Rechargeable ECO-PLUS NiMH батарей	8.5 часов	13 часов

Батареи содержат химические вещества, следовательно их следует выбрасывать соответствующим образом.

Информация батарей ECO-PLUS NiMH (для версий, поставляемых с заряжаемыми батареями ECO-PLUS NiMH AY 3363)

Операция перезарядки только на проигрывателях, поставляемых с заряжаемыми батареями ECO-PLUS NiMH AY 3363.

Перезарядка батарей ECO-PLUS NiMH в устройстве

- 1 Вставьте заряжаемые батареи ECO-PLUS NiMH типа AY 3363.
- 2 Подсоедините сетевой адаптер к гнезду 4.5V DC проигрывателя и к настенной розетке.
→  мигает.

- Заряджение прекращается по истечении максимум 7 часов, или в том случае, если вы начнете проигрывание.

- 3 Если батареи полностью зарядились, то на дисплее появляется знак надписи **FULL**.

Примечание:— Нормальное явление, если во время перезарядки блок питания батарей нагревается.

- Если батарей становятся слишком горячими, то заряджение прекращается примерно на 30 минут.
- В целях обеспечения соответствующего заряджения в устройстве, следите за тем, чтобы контакты были чистыми
- Пользуйтесь только батареями ECO-PLUS NiMH AY 3363.



Инструкции по обращению

- В случае заряджения уже заряженных или полузаряженных батарей время их использования сокращается. Поэтому мы рекомендуем вам перед перезарядкой батарей ECO-PLUS NiMH полностью разрядить их.
- Во избежание короткого замыкания блок питания батарей не должен касаться металлических предметов.
- В том случае, если после перезарядки блок питания батарей быстро разряжается, это свидетельствует о том, что срок его использования истек.

Сетевой адаптер (поставляется в комплекте или по опции)

Пользуйтесь только сетевым адаптером AY 3170 (постоянный ток 4.5 В/300 мА, с положительным полюсом в центральном штыре). Другое приспособление может повредить устройство.

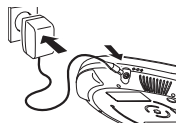

- 1 Убедитесь в том, что напряжение местной сети соответствует напряжению адаптера.
- 2 Соедините сетевой адаптер к гнезду 4.5V DC проигрывателя и к настенной розетке.

Примечание: Всегда отключайте адаптер, если вы им не пользуетесь.

Информация по охране окружающей среды

- Упаковка устройства не содержит излишних упаковочных материалов. Мы сделали все возможное для того, чтобы упаковка могла быть легко разделена на три группы однородных материалов: картон (коробка), полистирол (буфер) и полиэтилен (мешки, защитные пенные прокладки).
- Ваше устройство изготовлено из материалов, которые могут быть вторично использованы при условии, что разборка выполняется специализированным предприятием. Просим вас соблюдать постановления местных властей относительно выброса упаковочных материалов, разрядившихся батарей и вышедшего из употребления оборудования.

ОБЩАЯ ИНФОРМАЦИЯ

Обращение с проигрывателем CD и CD

- Не прикасайтесь к линзам (A) проигрывателя CD.
- Предохраняйте устройство, батареи или CD от попадания влаги, дождя, песка или чрезмерно высокой температуры (вызванной отопительным оборудованием или попаданием прямых солнечных лучей).
- Проигрыватель CD вы можете чистить с помощью мягкой, слегка увлажненной неворсистой тряпки. Не пользуйтесь никакими средствами для чистки, т.к. они могут иметь корродирующий эффект.
- Чистить диск CD следует по прямой линии, в направлении от центра к краям, с помощью мягкой, неворсистой тряпки. Средство для чистки может повредить диск! Никогда не пишите на диске CD и не приклеивайте на него этикетку.
- Если устройство внезапно перенесено из холодного окружения в теплое, то линзы могут запотеть. В этом случае проигрывание CD невозможно. Оставьте проигрыватель CD в теплом окружении до тех пор, пока влага не испарится.
- Включенные мобильные телефоны поблизости проигрывателя CD могут привести к неисправной работе устройства.
- Не роняйте устройство, т.к. это может привести к его повреждению.

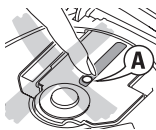

Наушники HE 570

- Подсоедините поставляемые в комплекте наушники LINE OUT/⚡.

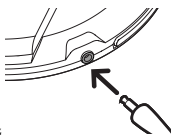

Примечание: Гнездо LINE OUT/⚡ может быть также использовано для подсоединения вашего устройства к вашей системе hiFi отрегулируйте уровень громкости на проигрывателе CD и вашей системы hiFi.

Использование в автомобиле (соединения поставляется в комплекте или по опции)

Пользуйтесь только автомобильным преобразователем напряжения типа AY 3545 или AY 3548 (4,5 В, постоянный ток, положительный полюс в центральном штыре) и автомобильной адаптерной кассетой типа AY 3501. Другие приспособления могут повредить устройство.

- 1 Установите проигрыватель CD на горизонтальной и стабильной поверхности, без вибрации. Убедитесь в том, что это надежное место, где проигрыватель не представляет опасности для водителя и пассажиров и не мешает им.
- 2 Соедините вилку постоянного тока преобразователя напряжения в гнездо 4.5V DC проигрывателя CD (**только для автомобильной батареи 12 В, с отрицательным заземлением**).
- 3 Вставьте преобразователь напряжения в гнездо для зажигалки. При необходимости почистите гнездо для зажигалки для того, чтобы получить хороший электрический контакт.
- 4 Уменьшите громкость до минимума и соедините штырь адаптерной кассеты к гнезду LINE OUT/⚡ проигрывателя CD.
- 5 Осторожно вставьте адаптерную кассету в кассетное отделение автомобильного радио.
- 6 Убедитесь в том, что шнур не мешает вам при вождении автомобиля.
- 7 При необходимости уменьшите громкость и отрегулируйте звук с помощью ручек автомобильного радио.

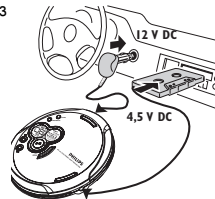

- **Всегда удаляйте преобразователь напряжения из гнезда зажигалки, если вы не пользуетесь проигрывателем CD.**

Примечания:

- Избегайте чрезмерной теплоты от отопления автомобиля или прямого солнечного света (например, летом в паркирующей машине).
- Если в вашем автомобильном радио имеется гнездо LINE IN, то лучше пользоваться им вместо использования адаптерной кассеты. Соедините сигнальный провод с этим гнездом LINE IN и гнездом LINE OUT/⚡ проигрывателя CD.

ПРОИГРЫВАНИЕ CD

Проигрывание CD

На данном проигрывателе CD могут проигрываться все виды **Аудио Дисков**, как например, CD Записываемые или CD Переписываемые. Не пытайтесь проигрывать диски CD ROM, CDi, CDV или компьютерные CD.

- 1 Нажмите переключатель OPEN ► для того, чтобы открыть проигрыватель.
- 2 Вставьте аудио CD печатной стороной вверх, нажав на CD таким образом, чтобы он встал в углубление.
- 3 Закройте проигрыватель, нажав крышку вниз.
- 4 Нажмите ►|| для того, чтобы включить проигрыватель и начать проигрывание.
→ На дисплее показывается номер данной звуковой дорожки и время, прошедшее с начала проигрывания.
- 5 Вы можете прервать проигрывание путем нажатия кнопки ►||.
→ На дисплее мигает время, когда проигрывание было прервано.
- 6 Для того, чтобы продолжить проигрывание, нажмите кнопку ►|| еще раз.
- 5 Нажмите кнопку **STOP** для того, чтобы закончить проигрывание.
→ На дисплее показывается общее количество звуковых дорожек и общее время проигрывания CD.
- 6 Нажмите кнопку **STOP** еще раз для того, чтобы выключить устройство.
- Для того, чтобы достать CD, возьмите его за края и, поднимая CD, осторожно нажмите на втулку.

Примечание: Если операции не выполняются, то в целях экономии энергии по истечении некоторого времени устройство автоматически отключается.

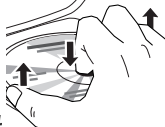
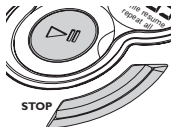
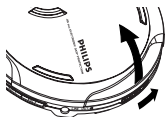

Информация относительно проигрывания

- Если запись CD-Записываемого (CD-R) или CD-Переписываемого (CD-RW) не выполнена соответствующим образом, то на дисплее показывается надпись **PF d 15C**, что свидетельствует о том, что CD не был завершен. В этом случае используйте функцию FINALIZE на вашем устройстве для записи CD для того, чтобы выполнить запись.
- Если вы проигрываете CD Переписываемый, то после нажатия кнопки ►|| до начала воспроизведения звука пройдет 3–15 секунд.
- Проигрывание закончится, если вы откроете крышку отделения CD.
- Во время считывания CD на дисплее мигает / - - - - .

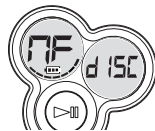

Уровень и низкие тона

Регулировка уровня

- Регулируйте громкость с помощью VOL -/+ на CD-плеере или пульта дистанционного управления.



Регулировка низких тонов

- Нажмите **DBB** для включения или выключения оптимизации низких тонов
→ **DBB** выдвигается при включённой оптимизации низких тонов

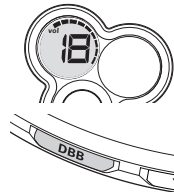

ФУНКЦИИ

Выбор звуковой дорожки и поиск

Выбор звуковой дорожки во время проигрывания

- Кратковременно нажмите кнопку ◀ или ▶ один или несколько раз для того, чтобы перейти на начало данной, предыдущей или последующей звуковой дорожки.
→ Проигрывание продолжается с выбранной звуковой дорожки и на дисплее показывается ее номер.

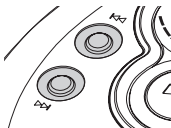

Выбор звуковой дорожки, если проигрывание остановлено

- 1 Кратковременно нажмите кнопку ◀ или ▶ один или несколько раз.
- 2 Нажмите кнопку ▶|| для того, чтобы начать проигрывание CD.
→ Проигрывание продолжается с выбранной звуковой дорожки.

Поиск определенного пассажа в ходе проигрывания

- 1 Нажмите кнопку ◀ или ▶ и держите ее в нажатом состоянии для того, чтобы найти определенный пассаж в направлении вперед или назад.
→ Начинается поиск и проигрывание продолжается с меньшей громкостью. По истечении 2 секунд скорость поиска увеличивается.
- 2 Отпустите кнопку, если вы нашли нужный пассаж.
→ Нормальное проигрывание продолжается с выбранной позиции.

Примечания: – Если проигрыватель находится в режиме SCAN (см. главу РЕЖИМ), то поиск не может быть выполнен

Программирование номеров звуковых дорожек

Вы можете занести в программу не более 30 звуковых дорожек. Одна звуковая дорожка может быть записана в программу несколько раз.



- 1 При остановленном проигрывании выберите звуковую дорожку с помощью кнопок ◀ или ▶.
 - 2 Нажмите кнопку PROGRAM для того, чтобы занести звуковую дорожку в память.
→ На дисплее загорается надпись **program** и показывается номер запрограммированной звуковой дорожки, а также P и общее количество занесенных в память звуковых дорожек.
 - 3 Таким же образом выберите и занесите в память все нужные вам звуковые дорожки.
 - 4 Нажмите кнопку ▶|| для того, чтобы начать проигрывание выбранных вами звуковых дорожек.
→ На дисплее показывается надпись **program** и проигрывание начинается.
- Вы можете просмотреть программу путем нажатия кнопки PROGRAM на протяжении более 2 секунд.
→ На дисплее показываются все занесенные в память звуковые дорожки в последовательности их занесения.



Примечания: – Если вы нажмете кнопку PROGRAM и звуковые дорожки не выбраны, то на дисплее появляется надпись **SEL**.
– Если вы попытаетесь занести в память более 30 звуковых дорожек, то на дисплее появляется надпись **FULL**.

Стирание программы

- Если проигрывание остановлено, нажмите **STOP** для того, чтобы стереть программу.
→ На дисплее один раз появляется надпись **SEL**. На дисплее исчезает надпись **program** и ваша программа стерта.



Примечание: Программа будет стерта также и в случае прекращения подачи энергии, в случае открытия крышки проигрывателя CD, а также в том случае, если устройство автоматически выключится.

ФУНКЦИИ

Выбор различных режимов проигрывания – MODE

Возможно проигрывание звуковых дорожек в случайное последовательности, повторение звуковой дорожки или CD, а также проигрывание первых нескольких секунд каждой звуковой дорожки.

1 В ходе проигрывания нажмите кнопку MODE столько раз, сколько это необходимо для того, чтобы включить один из следующих «режимов». Включенный режим показывается на дисплее.



- ➔ **shuffle** : Все звуковые дорожки CD проигрываются в случайной последовательности до тех пор, пока все дорожки не будут проиграны один раз.
- ➔ **shuffle repeat all** : Все звуковые дорожки CD проигрываются повторно в случайной последовательности.
- ➔ **repeat** : Данная звуковая дорожка проигрывается повторно.
- ➔ **repeat all** : Весь CD полностью проигрывается повторно.
- ➔ **SCAN** : Проигрываются первые 10 секунд каждой оставшейся звуковой дорожки в соответствующей последовательности.



2 Проигрывание начинается в выбранном режиме по истечении 2 секунд.

- Для того, чтобы вернуться к нормальному режиму проигрывания, нажмите кнопку MODE до тех пор, пока с дисплея не исчезнет индикация.

ESP / .экономия энергии

Обычные портативные проигрыватели CD в случае ударов или вибрации часто перепрыгивают через участки CD. Функция **ELECTRONIC SKIP PROTECTION (ESP)**, которую может выполнить ваше устройство, обеспечивается непрерывность проигрывания в случае слабой вибрации. Однако функция ESP не способна предотвратить прерывание проигрывания в случае значительных движений. А также не способна предотвратить поломку устройства в том случае, если вы его уроните! Режим экономия энергии позволяет увеличить срок службы батарей для продолжительного проигрывания.

- В ходе проигрывания установите переключатель в положение ESP для того, чтобы активировать функцию ESP.
 - ➔ На дисплее показывается надпись **.ESP**.
- Для отключения защиты от ударов и перехода в режим экономии питания переведите ползунок в положение **POWER SAVE**.
 - ➔ **ESP** перестает светиться.

RESUME и HOLD

Вы можете остановить проигрывание и продолжить его (даже по истечении продолжительного периода времени) с той позиции, где оно было остановлено (**RESUME**), а также можете заблокировать все кнопки устройства таким образом, чтобы никакая операция не могла быть выполнена (**HOLD**). Для этого следует пользоваться переключателем **OFF-RESUME-HOLD**.

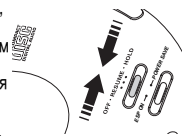

RESUME – для продолжения с точки остановки

- 1 В ходе проигрывания установите переключатель в положение **RESUME** для того, чтобы активировать функцию **RESUME**.
 - ➔ На дисплее показывается надпись **resume**.
- 2 Нажмите кнопку **STOP**, если вы хотите остановить проигрывание.
- 3 Нажмите кнопку **▶II**, если вы хотите продолжить проигрывание.
 - ➔ На дисплее показывается надпись **resume** и проигрывание продолжается с того положения, в котором оно было остановлено.
- Для того, чтобы отключить функцию **RESUME**, установите переключатель в положение **OFF**.
 - ➔ На дисплея исчезнет надпись **resume**.



ФУНКЦИИ / УСТРАНЕНИЕ НЕИСПРАВНОСТЕЙ

RESUME и HOLD

HOLD – Блокировка всех кнопок

Эта модель предлагает функцию двойного блокирования для того, чтобы обеспечить защиту от случайного нажатия или активации кнопок. Вы можете выбрать блокирование всех кнопок на Вашем устройстве, на блоке дистанционного управления, или даже одновременно на устройстве и блоке! Просто установите соответствующий ползунок (ползунки) HOLD в нужное положение HOLD Вкл или Выкл. Например:

- 1 Установите ползунок OFF-RESUME-HOLD в положение HOLD для активации функции HOLD на устройстве.

→ Все кнопки заблокированы, и выводится **HOLD** и при нажатии любой кнопки (на устройстве). Если устройство отключено, то **HOLD** и будет выводиться только при нажатии ►►.



- 2 Для того, чтобы отключить функцию HOLD, установите переключатель в положение OFF.

Примечание: – Если Вы деактивируете HOLD, установив ползунок на устройстве на RESUME, то Вы активируете функцию RESUME

– Индикация **HOLD** и отсутствует, если на пульте дистанционного управления активирована команда HOLD.

ВАЖНО!

- **Безопасность слуха:** Не слушайте устройство на большой громкости. Эксперты по слуху считают, что продолжительное прослушивание при большой громкости может нанести неисправимый вред вашему слуху.
- **Безопасность движения:** Не пользуйтесь наушниками при вождении автомобиля. Это может привести к опасной ситуации и во многих странах запрещается законом. Даже в том случае, если ваши наушники сконструированы для прослушивания в свободном пространстве, что позволяет вам слышать окружающие звуки, не включайте устройство на такую громкость, при которой вы не слышите, что происходит вокруг вас.

УСТРАНЕНИЕ НЕИСПРАВНОСТЕЙ

ПРЕДУПРЕЖДЕНИЕ: Ни в коем случае не пытайтесь отремонтировать устройство самостоятельно, т.к. это лишит вас гарантии. В случае неисправности перед тем, как обратиться в ремонтную мастерскую, проверьте приведенные ниже советы. Если вам не удалось устранить неисправность, проконсультируйтесь с вашим дилером или ремонтной мастерской.

Нет питания на проигрывателе дисков или проигрывание не начинается

- Проверьте батареи, их правильную установку и чистоту.
- Проверьте надёжность соединения адаптера. Подключите надёжно.
- При использовании в машине, проверьте включённое состояние зажигания. Также проверьте батареи.

На дисплее выдвигается **NO** и **DISC**

- Проверьте чистоту диска и правильность его установки (биркой вверх).
- Если линзы запотели, обождите несколько минут для их очистки.

На дисплее выдвигается **RF** и **DISC**

- Диск CD-RW (CD-R) был записан неверно. Используйте FINALIZE на записывающем устройстве.

Индикатор HOLD вкл и/или устройство не реагирует на органы управления

- Если включён HOLD, отключите его.
- Электростатический разряд. Выключите питание или удалите батареи на несколько сек.

Пропускаются записи на диске

- Диск повреждён или загрязнён. Замените или очистите диск.
- resume, shuffle или program включён. Отключите.

Звук отсутствует или плохого качества.

- Режим паузы может быть включён (PAUSE). Нажмите ►►.
- Плохие, неверные или загрязнённые соединения. Проверьте и очистите.
- Неверно отрегулирован уровень. Отрегулируйте уровень.
- Сильное магнитное поле. Проверьте положение и соединения проигрывателя
- При использовании в машине, проверьте правильность установки адаптера, правильность направления проигрывания проигрывателя (нажмите autoreverse для изменения направления), и чистоту зажимки. Подождите до изменения температуры.