

PHILIPS

AW 7850 Stereo Radio Cassette Recorder

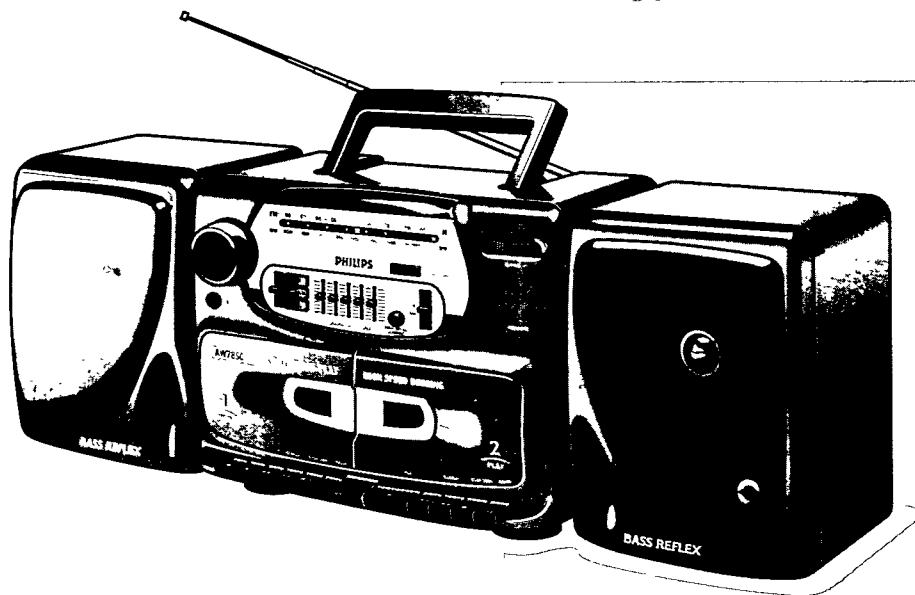

Instructions for use
Mode d'emploi
Instrucciones de manejo
Manual de utilização
使用説明書



PHILIPS

English4

Français 10

Español..... 16

Brasileiro22

中文28

English

Français

Español

Brasileiro

中文

México



Es necesario que lea cuidadosamente su instructivo de manejo.

	PRECAUCIÓN - ADVERTENCIA No abrir, riesgo de choque eléctrico	
	ATENCIÓN Verifique que el voltaje de alimentación sea el requerido para su aparato	
Para evitar el riesgo de choque eléctrico, no quite la tapa. En caso de requerir servicio, diríjase al personal calificado.		

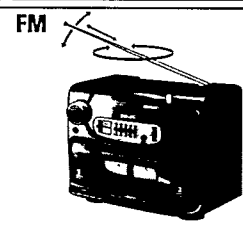
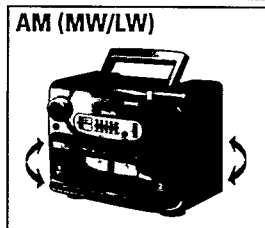
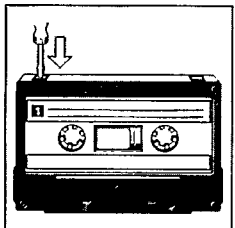
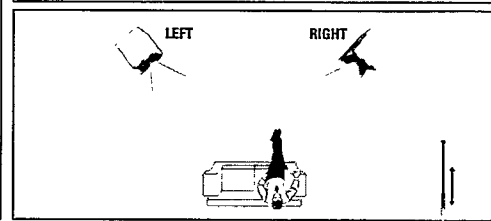
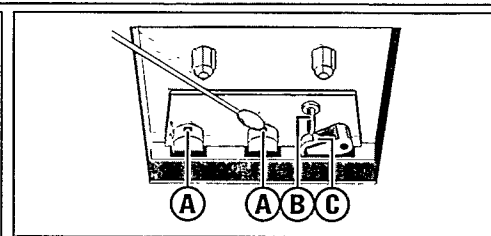
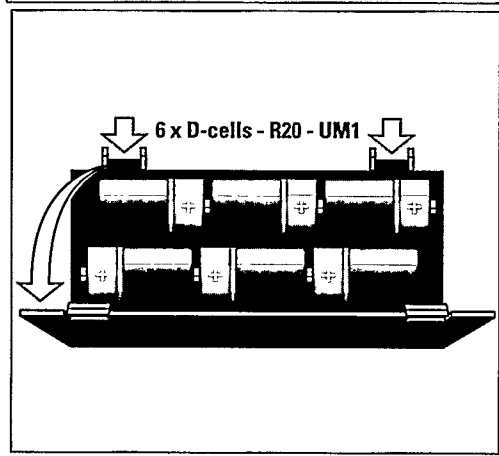
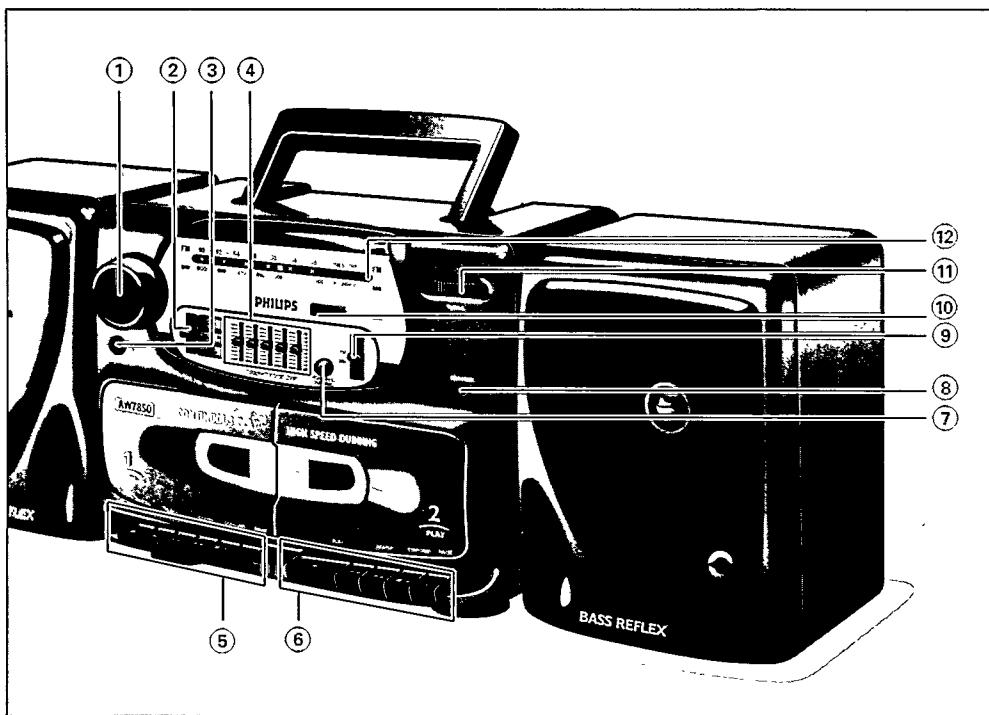

COMMANDES

Face avant

- ① **VOLUME** – pour régler le volume sonore
- ② Sélecteur **MODE** – pour sélectionner la source sonore
 - **RADIO**
 - **TAPE / RADIO OFF**
- ③  – prise 3,5 mm pour casque d'écoute stéréo
- ④ **ÉGALISEUR GRAPHIQUE** – pour ajuster la plage sonore
- ⑤ **DECK 1:**
 - RECORD (ENREGISTRER) ●**: pour commencer l'enregistrement
 - PLAY (LIRE) ►**: pour commencer la lecture
 - SEARCH (CHERCHER) ◀▶**: pour bobiner/rebobiner rapidement
 - STOP • OPEN (ARRÊT•OUVRIR) ■ ▲**: pour arrêter la bande / pour ouvrir le compartiment de cassette
 - PAUSE II**: pour arrêter l'enregistrement ou la lecture
- ⑥ **DECK 2:**
 - PLAY (LIRE) ►**: pour commencer la lecture
 - SEARCH (CHERCHER) ◀▶**: pour bobiner/rebobiner rapidement
 - STOP • OPEN (ARRÊT•OUVRIR) ■ ▲**: pour arrêter la bande / pour ouvrir le compartiment de cassette
 - PAUSE II**: pour arrêter l'enregistrement ou la lecture
- ⑦ **HIGH SPEED DUBBING (COPIE RAPIDE)** – pour copier une cassette à grande vitesse
- ⑧ **KARAOKE** – prise stéréo de 3.5 mm pour microphone
- ⑨ **BAND (GAMME)** – pour sélectionner les gammes d'ondes (les gammes OC et GO ne sont pas sur toutes les versions)
- ⑩ **FINE TUNING (ACCORD FIN)** – pour accorder les gammes d'ondes courtes (pour version OC seulement)

- ⑪ **TUNING (ACCORD)** – pour faire l'accord sur des stations radio
- ⑫ Voyant **FM STEREO** – allumé lorsqu'une station FM stéréo est reçue

Face arrière

- ⑬ **Antenne télescopique**
- ⑭ **Interrupteur de battements** – pour supprimer les sifflements parasites pendant les enregistrements AM
- ⑮ **Haut-parleurs** – prises pour haut-parleurs
- ⑯ **Leviers de haut-parleur** – pour verrouiller et déverrouiller les enceintes
- ⑰ **MAINS (SECTEUR)** – prise pour cordon secteur
- ⑱ **Sélecteur de tension** – (sur certaines versions)
- ⑲ **Volet de compartiment piles** – pour ouvrir le compartiment des piles

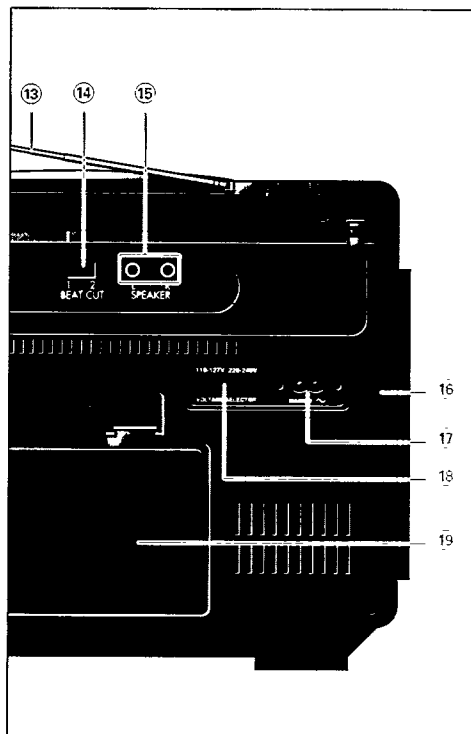

ALIMENTATION

Piles (en option)

Si possible, utilisez l'alimentation secteur pour prolonger la durée de vie des piles

1. Ouvrez le compartiment des piles et mettez six piles, type R20, UM1 ou D-cell (de préférence alcalines) en place, en respectant la polarité indiquée par les signes '+' et '-' dans le compartiment.
2. Refermez le compartiment des piles en vous assurant que les piles sont correctement positionnées. L'appareil est alors prêt à fonctionner.
 - L'alimentation pile est coupée lorsque l'appareil est raccordé au secteur. Pour passer à l'alimentation piles, débranchez la fiche de la prise SECTEUR.

Un emploi incorrect des piles peut provoquer une fuite de l'électrolyte et la corrosion du compartiment, ou provoquer l'explosion des piles. C'est pourquoi :

- Ne mélangez pas les types de piles.
- Lors du remplacement des piles, remplacez les 6 piles en même temps. N'essayez pas de mélanger des piles anciennes avec des piles neuves.
- Retirez les piles si elles sont vides ou si l'appareil ne doit pas être utilisé pendant une longue période.

Alimentation secteur

- Vérifiez que la tension secteur, indiquée sur la plaquette signalétique du modèle (fixée sur la base de l'appareil), correspond à la tension secteur locale. Dans la négative, consultez votre fournisseur ou le S.A.V.
- Si l'appareil est équipé d'un sélecteur de tension, placez ce sélecteur sur la valeur de la tension secteur locale.
- Raccordez le cordon secteur à la prise SECTEUR et à la prise murale. La tension secteur est alors appliquée.
- L'alimentation par piles est coupée lorsque l'appareil est raccordé au secteur. Pour passer à l'alimentation par piles, débranchez la fiche de la prise SECTEUR de l'appareil.
- Pour débrancher complètement l'appareil du secteur, retirez le cordon secteur de la prise secteur.

Le modèle et le numéro de production sont indiqués sur la base de l'appareil.

CONNEXIONS

Haut-parleurs détachables

Branchement des haut-parleurs

- Raccordez le haut-parleur droit à la borne R (droite), et le haut-parleur gauche à la borne L (gauche).

Remarque : Des haut-parleurs autres que ceux livrés peuvent être utilisés. Leur impédance doit être de 4 ohms ou plus. N'utilisez **PAS** de haut-parleurs dont l'impédance est inférieure à 4 ohms, afin de ne pas endommager l'appareil.

Dépose des haut-parleurs

- Maintenez le levier (à l'arrière des haut-parleurs) enfoncé et glissez le haut-parleur vers le haut.

Montage des haut-parleurs

- Glissez les haut-parleurs par le haut dans les glissières situées sur les côtés du boîtier. Les haut-parleurs s'encastrent dans leur position.

Positionnement des haut-parleurs

- La position la plus adéquate pour les haut-parleurs est trouvée par essai. En plaçant les haut-parleurs sur le sol, on augmente la réponse aux graves. En les plaçant derrière des rideaux, un meuble, etc., on diminue la réponse aux aigus et l'effet stéréo. La position idéale est obtenue lorsque les 2 haut-parleurs et la position d'écoute forment un triangle équilatéral et que les haut-parleurs sont à hauteur d'oreille.

Prise de casque stéréo

Vous pouvez brancher un casque stéréo équipé d'une fiche de 3,5 mm à la prise . Lorsqu'un casque d'écoute est branché, les haut-parleurs sont coupés.

Prise Karaoke (mic)

Pour microphone avec fiche de 3,5 mm. Vous pouvez reproduire votre voix amplifiée par l'intermédiaire des haut-parleurs.

- Branchez un microphone à la prise KARAOKE. Pour éviter le bruit parasite, réduisez le volume avant d'effectuer le raccordement.
- Placez le sélecteur de mode sur TAPE/RADIO OFF.
- Appuyez sur PLAY ► et PAUSE || de la platine 1 ou 2.

Vous pouvez aussi mélanger votre voix au signal radio ou d'une cassette (Karaoke). Vous pouvez l'enregistrer sur la platine 1. Pour plus de détails sur les fonctions d'enregistrement et de mixage, reportez-vous à 'Microphone & Karaoke'.

Procédure générale

- Placez le sélecteur de mode sur la source que vous voulez écouter.
- Ajustez le volume sonore à l'aide des commandes VOLUME et GRAPHIC EQUALIZER.
Commandes **GRAPHIC EQUALIZER** :
100 Hz - graves
300 Hz - médiums
1 KHz - fréquences vocales
3.0 KHz - intensité sonore
10 KHz - aigus
Pour régler l'égaliseur graphique, placez chaque commande vers + 10 ou - 10. Si l'égaliseur n'est pas utilisé, placez les commandes sur 0 (position centrale).
- Placez le sélecteur de mode sur la position TAPE/RADIO OFF (les touches de cassette étant relâchées) pour mettre l'appareil hors tension.
- Le voyant du mode sélectionné s'éteint.

Réception radio

- Placez le sélecteur de mode sur RADIO.
- Le voyant RADIO s'allume.
- Réglez le volume sonore à l'aide des commandes VOLUME et ÉGALISEUR GRAPHIQUE.
- Sélectionnez la gamme d'ondes à l'aide du sélecteur de gamme.
(les gammes OC et GO ne sont pas présentes sur toutes les versions.)
- Faites l'accord sur une station radio à l'aide du bouton TUNING, ou du bouton FINE TUNING pour la recherche de stations OC.
- Pour la FM, sortez l'antenne télescopique. Pour améliorer la réception en FM, inclinez et orientez l'antenne. Réduisez sa longueur si le signal FM est trop puissant (émetteur FM très proche).
- Pour les OM et GO, l'appareil est équipé d'une antenne incorporée, l'antenne télescopique n'est donc pas nécessaire. Orientez l'antenne en déplaçant l'appareil complet.
- Pour les OC1 et OC2, sortez l'antenne télescopique et placez-la verticalement. Pour améliorer la réception, modifiez sa longueur.

Réception radio

- Si le voyant FM STÉRÉO s'allume, vous recevez une émission FM en stéréo.
- Pour arrêter l'appareil, placez le sélecteur de mode sur TAPE / RADIO OFF.
- Le voyant RADIO s'éteint.

Lecture sur la platine 1 ou 2

- Placez le sélecteur de mode sur TAPE / RADIO OFF.
- Appuyez sur STOP • OPEN ■ ▲ afin d'ouvrir le compartiment de cassette.
- Introduisez une cassette enregistrée.
- Appuyez sur PLAY ► pour commencer la lecture.
- Le voyant TAPE/RADIO OFF s'allume.
- Réglez le volume sonore à l'aide des commandes VOLUME et GRAPHIC EQUALIZER.
- Pour suspendre la lecture, appuyez sur PAUSE ■■. Pour reprendre la lecture, appuyez à nouveau sur PAUSE ■■.
- Pour un bobinage rapide, appuyez sur SEARCH ◀◀ ou ▶▶.
- Pour arrêter la lecture, appuyez sur STOP • OPEN ■ ▲.
- Le voyant TAPE/RADIO OFF s'éteint.

Remarque : Lorsque la fin de la bande est atteinte, les touches sont automatiquement libérées et l'appareil est mis hors tension.

Lecture continue

- Placez le sélecteur de mode sur TAPE.
- Appuyez simultanément sur les deux touches STOP • OPEN ■ ▲ pour ouvrir les compartiments de cassette.
- Introduisez une cassette enregistrée dans les deux compartiments.
- Appuyez sur PLAY ► de la platine 2.
- La platine 2 commence la lecture.
- Appuyez sur PAUSE ■■, puis sur PLAY ► de la platine 1.
- Dès que la platine 2 s'arrête (à la fin de la cassette ou lors d'un appui sur STOP • OPEN ■ ▲), la touche PAUSE ■■ est déclenchée et la platine 1 commence la lecture.
- Pour arrêter la bande, appuyez sur STOP • OPEN ■ ▲.
- Le voyant TAPE s'éteint.

Enregistrement

- L'enregistrement est autorisé pour autant que le copyright ou autres droits de tiers sont respectés.
- L'enregistrement n'est possible qu'avec la platine 1. Pendant l'enregistrement, il est recommandé de ne pas bobiner ou rebobiner une cassette dans la platine 2.
- Pour l'enregistrement, utilisez exclusivement des cassettes du type NORMAL (type IEC I) dont les languettes de protection n'ont pas été retirées. Cet appareil N'EST PAS prévu pour l'enregistrement avec des cassettes du type CHROME (IEC II) ou MÉTAL (IEC IV).
- Avant l'enregistrement, tendez une bande détendue à l'aide d'un crayon, afin d'éviter le bourrage du mécanisme de platine.
- Le niveau d'enregistrement est automatiquement réglé sur la valeur optimale. La manipulation des commandes VOLUME et GRAPHIC EQUALIZER n'affecte pas l'enregistrement en cours.
- Au tout début et à la fin de la bande, aucun enregistrement n'a lieu pendant les 7 secondes que dure le passage de l'amorce sur les têtes d'enregistrement.
- Pour éviter l'effacement accidentel d'un enregistrement, placez la face de la cassette à conserver dirigée vers vous, puis cassez la languette gauche. L'enregistrement n'est alors plus possible sur cette face. Pour pouvoir réenregistrer sur cette face, obturez l'ouverture avec un morceau de ruban adhésif.

Enregistrement d'une station radio

- Placez le sélecteur de mode sur RADIO.
 - Le voyant RADIO s'allume.
- Faites l'accord sur la station radio voulue (voir 'Réception radio').
- Introduisez une cassette vierge dans la platine 1.
- Appuyez sur RECORD ● pour commencer l'enregistrement.
 - Pour interrompre momentanément l'enregistrement, appuyez sur PAUSE II. Pour le poursuivre, appuyez à nouveau sur PAUSE II.
 - Si des sifflements surviennent lors de l'enregistrement d'une station en modulation d'amplitude, ils peuvent être supprimés en plaçant le commutateur BEAT CUT sur une autre position.

Enregistrement d'une station radio

- Pour arrêter l'enregistrement, appuyez sur STOP • OPEN ■ ▲.

Enregistrement au microphone

- Branchez le microphone à la prise KARAOKE, le volume sonore étant au minimum afin d'éviter les bruits parasites.
- Placez le sélecteur de mode sur la position voulue (TAPE/RADIO OFF ou RADIO).
- Introduisez une cassette vierge dans la platine 1.
- Appuyez sur RECORD ● pour commencer l'enregistrement.
 - Pour arrêter provisoirement l'enregistrement, appuyez sur PAUSE II. Pour le poursuivre, réappuyez sur PAUSE II.
- Pour arrêter l'enregistrement, appuyez sur STOP • OPEN ■ ▲.
 - Si vous voulez contrôler l'enregistrement de votre microphone, introduisez un casque d'écoute dans la prise ☞.

Karaoke

- Pour enregistrer en mode karaoke, branchez le microphone à la prise KARAOKE, le volume sonore étant au minimum afin d'éviter les bruits parasites.
- Appuyez sur les deux touches STOP • OPEN ■ ▲, introduisez une bande enregistrée dans la platine 2 et une bande adéquate pour enregistrement dans la platine 1.
- Appuyez sur PAUSE II, puis sur RECORD ● de la platine 1.
- Pour commencer l'enregistrement, appuyez sur PLAY ► de la platine 2. La touche PAUSE II de la platine 1 est alors déclenchée.
- En appuyant sur PAUSE II de la platine 1, vous pouvez ignorer des passages non souhaités, la platine 2 poursuivant la lecture. Appuyez sur PAUSE II afin de poursuivre l'enregistrement.
- A l'aide de PAUSE II de la platine 2, la platine 1 n'enregistrera que le signal karaoke.
- Pour arrêter l'enregistrement du karaoke, appuyez sur les deux touches STOP • OPEN ■ ▲.

Copie de la platine 2 sur la platine 1

Lors de la duplication, il est recommandé d'utiliser des piles neuves ou de raccorder l'appareil au secteur.

- Placez le sélecteur de mode sur TAPE RADIO OFF. Ne changez pas la position de ce sélecteur pendant la copie.
- Appuyez sur HIGH SPEED DUBBING, à moins que vous ne vouliez enregistrer à vitesse normale. N'appuyez pas sur ce bouton pendant la copie, sinon votre enregistrement risque d'être perturbé.
- Appuyez sur les touches STOP • OPEN ■▲ et introduisez une bande adéquate pour l'enregistrement dans la platine 1.
- Appuyez sur PAUSE II, puis sur RECORD ● de la platine 1.
- Pour commencer la copie, appuyez sur PLAY ► de la platine 2. La touche PAUSE II de la platine 1 est alors déclenchée.
- En appuyant sur PAUSE II de la platine 1, vous pouvez ignorer des passages non désirés, la platine 2 poursuivant la lecture. Appuyez sur PAUSE II pour poursuivre la copie.
- A l'aide de PAUSE II de la platine 2, la platine 1 n'enregistrera aucun signal.
- Pour arrêter la copie, appuyez sur les deux touches STOP • OPEN ■▲.

Maintenance générale

- N'exposez pas l'appareil, les piles ou les cassettes à l'humidité, à la pluie, au sable ou à une chaleur excessive dégagée par un radiateur ou par l'exposition directe au soleil.
- Les parties mécaniques de l'appareil sont équipées de paliers auto-lubrifiés et ne doivent être ni huilées ni graissées.
- Pour nettoyer l'appareil, utilisez une peau de chamois douce et légèrement humide. N'utilisez pas de produits de nettoyage ni de solvants tels que du diluant, du benzène, etc., qui peuvent avoir une action corrosive.

Entretien des platines à cassette

Pour garantir une excellente qualité d'enregistrement et de lecture, nettoyez les parties (A), (B) et (C) toutes les 50 heures de fonctionnement environ, ou en moyenne une fois par mois. Utilisez un coton-tige légèrement imbibé d'alcool ou d'un produit de nettoyage spécial.

- Ouvrez le compartiment de cassette en appuyant sur STOP • OPEN ■▲.
- Appuyez sur PLAY ► et nettoyez le galet de pression en caoutchouc (C).
- Appuyez sur PAUSE, puis nettoyez les têtes magnétiques (A) et les cabestans (B).
- Après nettoyage, appuyez sur STOP • OPEN ■▲.

Remarque : Le nettoyage des têtes (A) peut aussi s'effectuer par le passage complet d'une cassette de nettoyage.

Informations relatives à l'environnement

Tout matériaux d'emballage redondant a été supprimé. Nous avons fait de notre mieux pour que l'emballage puisse être aisément séparé en trois matériaux simples: du carton (boîte), du polystyrène expansé (remplissage), et du polyéthylène (sacs, panneau de protection en matériaux cellulaire).

Votre appareil est composé de matériaux pouvant être recyclés s'il est démonté par une entreprise spécialisée. Veuillez respecter les règlements locaux relatifs à la mise au rebut des matériaux d'emballage, des piles usagées et des anciens équipements.

DÉPANNAGE

Si un défaut survient, vérifiez tout d'abord les points suivants avant d'apporter l'appareil pour réparations. Si vous ne pouvez pas remédier à un problème au moyen des conseils ci-dessous, consultez votre revendeur ou le service après-vente.

Attention :

N'essayez, en aucun cas, de réparer l'appareil vous-même, car vous perdriez le bénéfice de la garantie.

Français

PROBLEME	CAUSES POSSIBLES	REMÈDE
Pas de son/pas d'alimentation	<ul style="list-style-type: none">– Volume non ajusté– Le casque d'écoute est branché– Le cordon secteur n'est pas correctement branché– Piles usagées– Piles incorrectement positionnées– Piles en place mais le cordon secteur est toujours branché	<ul style="list-style-type: none">• Ajustez le volume• Débranchez le casque d'écoute.• Branchez correctement le cordon secteur• Installez des piles neuves• Installez correctement les piles• Débranchez la fiche secteur de la prise murale et de l'appareil
Ronflement ou parasites radio de forte puissance	<ul style="list-style-type: none">– Appareil trop près d'un téléviseur, magnétoscope ou micro-ordinateur	<ul style="list-style-type: none">• Augmentez la distance
Faible réception radio	<ul style="list-style-type: none">– Faible signal d'antenne radio	<ul style="list-style-type: none">• FM: orientez l'antenne de manière à obtenir la meilleure réception• AM: orientez l'appareil complet
Sons gauche et droite inversés/pas de son d'un haut-parleur	<ul style="list-style-type: none">– Haut-parleurs incorrectement raccordés	<ul style="list-style-type: none">• Raccordez correctement les haut-parleurs, L pour gauche, R pour droite
Son mauvais	<ul style="list-style-type: none">– Les haut-parleurs utilisés ne sont pas adaptés	<ul style="list-style-type: none">• Utilisez les haut-parleurs recommandés d'impédance 4 ohms
Faible qualité sonore de la cassette	<ul style="list-style-type: none">– Poussière et impuretés sur les têtes, le cabestan ou le galet de pression– Emploi de types de cassette incompatibles (METAL ou CHROME)	<ul style="list-style-type: none">• Nettoyez les têtes, etc. Voir L'entretien des platines• Utilisez seulement le type NORMAL (EIC I) pour l'enregistrement
L'enregistrement ne fonctionne pas	<ul style="list-style-type: none">– Languette(s) de cassette éventuellement cassée(s)	<ul style="list-style-type: none">• Appliquez un morceau de ruban adhésif sur l'emplacement de la languette enlevée

AUSTRALIA

Philips product warranty for Australia

Warranty conditions valid for Colour Television, Video Cassette Recorders, Audio Systems, and Portable Audio.

The benefits given to the purchaser by this warranty are in addition to all other rights and remedies which the purchaser has in respect of the product under the Trade Practices Act or other Commonwealth or State Law.

Philips Sound and Vision warrants its products to the purchaser as follows and subject to the stated conditions.

12 months free service

Any defect in materials or workmanship in the product occurring within 12 months from the original date of purchase will be rectified free of charge by Philips Service or one of our authorised service centers.

Conditions of warranty

1. All claims for warranty service should be made to your nearest Philips Service Branch or to a Philips authorised service dealer. Reasonable evidence of date of purchase must be provided.
2. This warranty extends only to defects occurring under normal use of the product when operated in accordance with the instructions.
3. Home service within the normal service area of Philips Service or one of our authorised service centres will be provided for television receivers with screen size 59cm and above. All other products are to be brought or sent to your nearest Philips Service Branch or to an authorised service centre.
4. This warranty does not cover:
 - a) Mileage or traveling time, pickup or delivery, cost of insurance.
 - b) Service costs arising from failure to correctly adjust the controls of the product or to observe the instructions, or inspections that reveal that the product is in normal working order.
 - c) Product failures caused by misuse, neglect, normal wear and tear, accidental breakage, transit damage, inexperienced repairs or modification by unauthorised persons, lightning strikes, vermin infestation or liquid spillage.
 - d) Cleaning of video or audio heads.
 - e) Inadequate receiving antennae.
 - f) Replacement of worn or used batteries, styli or other consumables.

The conditions contained in this warranty replace and override the provisions of the World-Wide Guarantee for Products sold in Australia.

Philips Service Branches

To contact your nearest Philips Service Branch call **13 13 92** from anywhere in Australia.

Sydney

Technology Park
Australia Centre
3 Figtree Drive
Homebush NSW 2140

Newcastle & Central Coast

984 Hunter Street
Newcastle West NSW 2302

Perth

1 Fredrick Street
Belmont WA 6104

Melbourne

Cnr Wellington &
Springvale Roads
Mulgrave VIC 3170

Brisbane

10 Graystone Street
Tingalpa QLD 4173

Also Service Centres:

Adelaide

348 Torrens Road
Croydon Park SA 5008

Hobart

2A Pierce Street
Moonah TAS 7009

Wollongong

1/216 Corrmal Street
Wollongong NSW 2500

Canberra

Unit F,
66-70 Maryborough Street
Fyshwick ACT 2609

Service is also provided through 1,200 accredited service dealers throughout Australia. To find out about your nearest centre, call **13 13 92**.

Call us direct on the Philips Customer Helpline

Philips customer care lasts as long as you keep the product. Whenever you need any information on the care or operation of your product, remember it's always best to go straight to the source. Phone Philips Helpline direct on

13 13 91

7 days a week

— your call is always welcome.

Please record the following information for your records and keep in a safe place.

Model No.:

Serial No.:

***Please retain your purchase receipt
which is required to claim service
under warranty.***

Philips Electronics Australia Limited
ACN 008 445 743, 3 Figtree Drive
Homebush NSW 2140

Thank-you for purchasing this quality Philips product.

Philips New Zealand Ltd guarantees this product against defective components and faulty workmanship for a period of 12 months. Any defect in materials or workmanship occurring within 12 months from the date of purchase subject to the following conditions will be rectified free of charge by the retailer from whom this product was purchased.

Conditions

1. The product must have been purchased in New Zealand. As proof of purchase, retain the original sales docket indicating the date of purchase.
2. The guarantee applies only to faults caused by defective components, or faulty workmanship on the part of the manufacturer.
3. The guarantee does not cover failures caused by misuse, neglect, normal wear and tear, accidental breakage, use on the incorrect voltage, use contrary to operating instructions, or unauthorised modification to the product or repair by an unauthorised technician.
4. Reasonable evidence (in the form of a sales docket) must be supplied to indicate that the product was purchased no more than 12 months prior to the date of your claim.
5. In the event of a failure, Philips shall be under no liability for any injury, or any loss or damage caused to property or products other than the product under guarantee.

This guarantee does not prejudice your rights under common law and statute, and is in addition to the normal responsibilities of the retailer and Philips.

How to claim

Should your Philips product fail within the guarantee period, please return it to the retailer from whom it was purchased. In most cases the retailer will be able to satisfactorily repair or replace the product.

However, should the retailer not be able to conclude the matter satisfactorily, or if you have other difficulties claiming under this guarantee, please contact

The Guarantee Controller

Philips New Zealand Ltd.

✉ P.O. Box 41.021

Auckland

☎ (09) 84 94 160

fax ☎ (09) 84 97 858

Este aparato está fabricado con materiales de alta calidad y ha sido cuidadosamente verificado. Philips, por lo tanto, da a usted una garantía de 12 meses a partir de su fecha de compra.

La garantía ampara la reposición de las piezas defectuosas debidas a fallas en su montaje o en los materiales, incluyendo la mano de obra necesaria para su reemplazo en nuestras Sucursales o talleres autorizados.

En caso de fallas en su aparato le rogamos se sirva poner en contacto con su distribuidor.

Esta garantía no cubrirá las averías que resulten como consecuencia de una instalación incorrecta del aparato, manifiesto maltrato o uso inadecuado del mismo.

Philips se obliga a reparar y devolver a usted su aparato en un plazo no mayor de 30 días hábiles contados a partir de la fecha de haber ingresado su aparato a uno de nuestros talleres.

Para que esta garantía sea válida, es necesario que el certificado que figura en la parte posterior de este instructivo haya sido debidamente llenado en el momento de la compra del aparato.

En caso de extravío del certificado con la presentación de la factura o remisión de su aparato podrá hacer efectiva la garantía correspondiente.

Si usted tiene alguna duda o pregunta que no le pueda solucionar su distribuidor, por favor ponerse en contacto con:

Centro de Servicio Philips

Blvd. de los Ferrocarriles No.339

Col. Industrial Vallejo, 02300

México, D.F.

☎ 728-42 00

Centro de Información al Consumidor

☎ 368-77 88 ó 91 (800) 504-62 00

CERTIFICADO DE GARANTIA PARA O BRASIL

(Os dados deste manual estão sujeitos a alterações.)

Este aparelho é garantido pela PHILIPS DA AMAZÔNIA INDÚSTRIA ELETRÔNICA LTDA, por um período superior ao estabelecido por lei, porém, para que a garantia tenha validade, é imprescindível que, além deste certificado, seja apresentada a nota fiscal de compra do produto.

1) A PHILIPS DA AMAZÔNIA INDÚSTRIA ELETRÔNICA LTDA, assegura ao proprietário consumidor deste aparelho a garantia de 365 dias (90 dias legal mais 275 dias adicional) **CONTADOS A PARTIR DA DATA DE ENTREGA DO PRODUTO, CONFORME EXPRESSO NA NOTA FISCAL DE COMPRA**, que passa a fazer parte deste certificado.

2) Esta garantia perderá sua validade se:

A) O defeito apresentado for ocasionado por uso indevido ou em desacordo com o seu manual de instruções.

B) O produto for alterado, violado ou consertado por pessoa não autorizada pela Philips.

C) O produto for ligado a fonte de energia (rede elétrica, pilhas, bateria, etc.) de características diferentes das recomendadas no manual de instruções e/ou no produto.

D) O número de série que identifica o produto estiver de alguma forma adulterado ou rasurado.

3) Estão excluídos desta garantia defeitos decorrentes do descumprimento do manual de instruções do produto, de casos fortuitos ou de força maior, bem como aqueles causados por agentes da natureza e acidentes.

4) Excluem-se igualmente desta garantia defeitos decorrentes do uso dos produtos em serviços não doméstico/residencial regular ou em desacordo com o uso recomendado.

5) Nos municípios onde não exista oficina autorizada de serviço Philips, as despesas de transporte do aparelho e/ou do técnico autorizado, correm por conta do Sr. consumidor requerente do serviço.

6) Este produto tem **GARANTIA INTERNACIONAL**. O serviço técnico (durante ou após a garantia) é disponível em todos os países onde este produto é oficialmente distribuído pela Philips. Nos países onde a Philips não distribui este produto, o serviço técnico da Philips local poderá prestar tal serviço, contudo poderá ocorrer algum atraso no prazo de atendimento se a devida peça de reposição e o manual técnico não forem prontamente disponíveis.

7) A garantia não será válida se o produto necessitar de modificações ou adaptações para habilitá-lo a operar em qualquer outro país que não aquele para o qual foi designado, fabricado, aprovado e/ou autorizado, ou ter sofrido qualquer dano decorrente deste tipo de modificação.

PHILIPS DA AMAZÔNIA
INDÚSTRIA ELETRÔNICA LTDA.

Dentro do Brasil, para informações adicionais sobre o produto ou para eventual necessidade de utilização da rede de oficinas autorizadas, ligue para o CENTRO DE INFORMAÇÕES AO CONSUMIDOR, TEL 0800-123123 (discagem direta gratuita) ou escreva para a Caixa Postal 65106 – CEP 01390-970 – SÃO PAULO – SP.

Horário de atendimento: de segunda à sexta-feira, das 08:00 às 20:00 h, aos sábados das 08:00 às 13:00 h.

Para atendimento fora do Brasil, contate a Philips local ou a:

PHILIPS CONSUMER SERVICE
BEUKENLAAN 2
5651 CD EINDHOVEN
THE NETHERLANDS



1
2
3
4
5
6
7
8
9
10
11
12
13
14
15
16
17
18
19
20
21
22
23
24
25
26
27
28
29
30
31
32
33
34
35
36
37
38
39
40
41
42
43
44
45
46
47
48
49
50
51
52
53
54
55
56
57
58
59
60
61
62
63
64
65
66
67
68
69
70
71
72
73
74
75
76
77
78
79
80
81
82
83
84
85
86
87
88
89
90
91
92
93
94
95
96
97
98
99
100

AW 7850 - Stereo Radio Cassette Recorder

English.....4

Français.....10

Español.....16

Brasileiro22

中文.....28

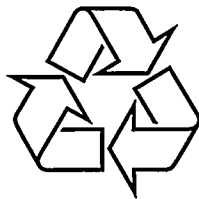

Meet Philips at the internet
<http://www.philips.com>