

PHILIPS

AW 7850 Stereo Radio Cassette Recorder

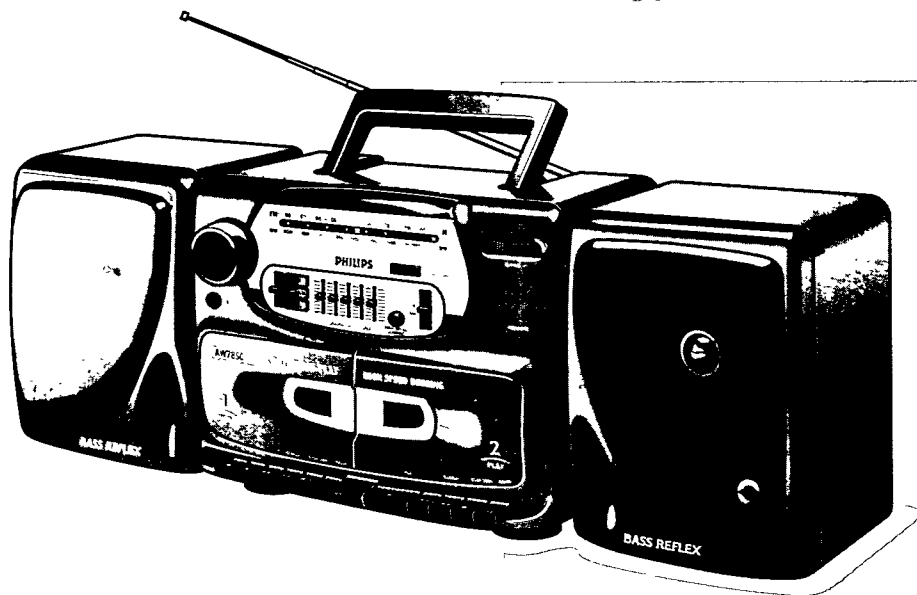

Instructions for use
Mode d'emploi
Instrucciones de manejo
Manual de utilização
使用説明書



PHILIPS

English4

Français 10

Español..... 16

Brasileiro22

中文28

English

Français

Español

Brasileiro

中文

México



Es necesario que lea cuidadosamente su instructivo de manejo.

	PRECAUCIÓN - ADVERTENCIA No abrir, riesgo de choque eléctrico	
	ATENCIÓN Verifique que el voltaje de alimentación sea el requerido para su aparato	
Para evitar el riesgo de choque eléctrico, no quite la tapa. En caso de requerir servicio, diríjase al personal calificado.		

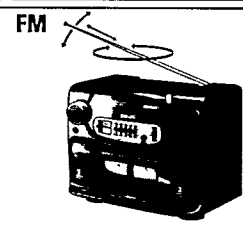
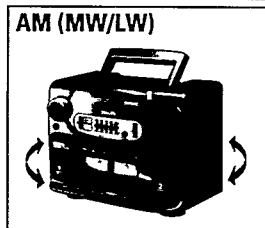
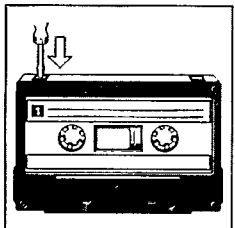
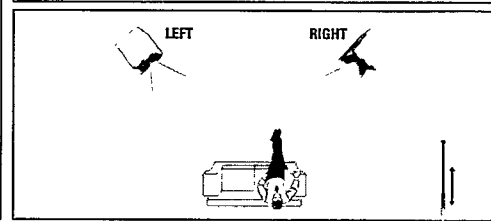
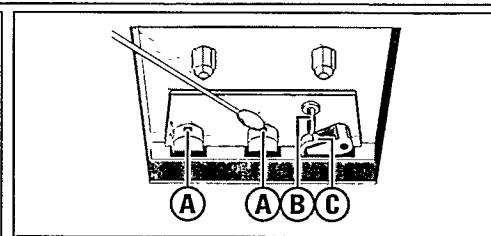
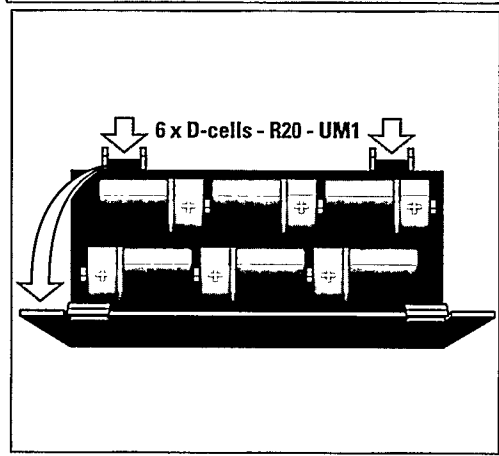
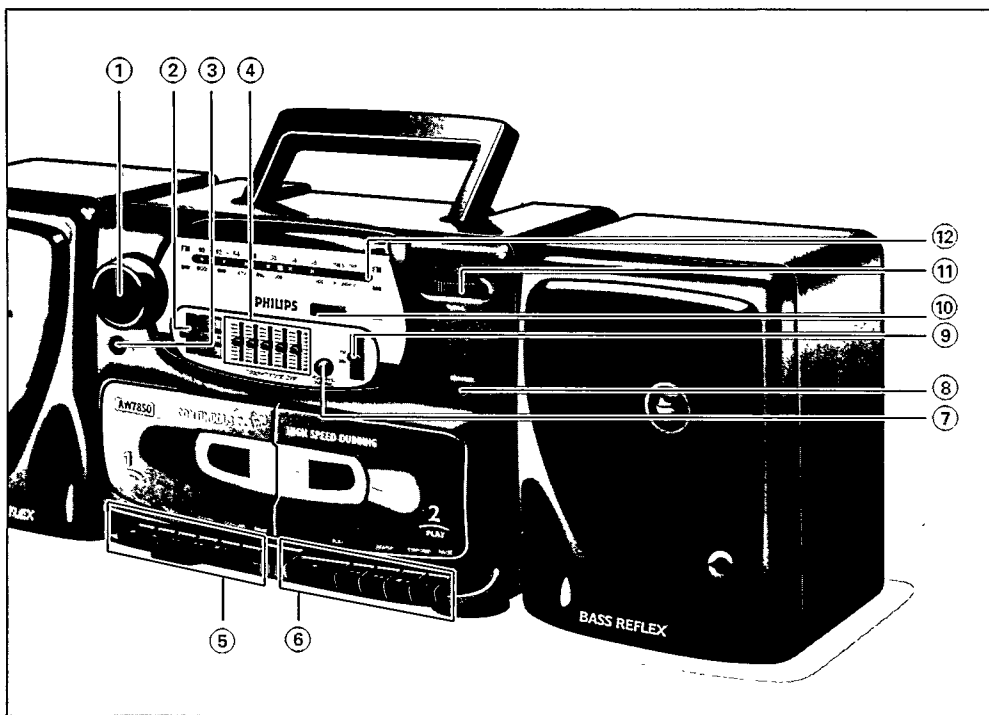

CONTROLES

Panel frontal

- ① **VOLUME (VOLUMEN)** – para ajustar el nivel de volumen
- ② Selector **MODE (MODO)** – para seleccionar la fuente de sonido
– **RADIO**
– **TAPE / RADIO OFF**
(CINTA / DESCONEXIÓN RADIO)
- ③  – Conector para auriculares estéreo con clavija de 3,5 mm
- ④ **GRAPHIC EQUALIZER (ECUALIZADOR GRÁFICO)** – Para ajustar la gama del sonido
- ⑤ **PLATINA 1:**
RECORD ●: para iniciar la grabación
PLAY ►: para iniciar la reproducción
SEARCH ◀▶▶▶: para avanzar/rebobinar rápidamente
STOP • OPEN ■ ▲: para detener la cinta / para abrir el compartimento del cassette
PAUSE II: para interrumpir la grabación o la reproducción
- ⑥ **PLATINA 2:**
PLAY ►: para iniciar la reproducción
SEARCH ◀▶▶▶: para avanzar/rebobinar rápidamente
STOP • OPEN ■ ▲: para detener la cinta / para abrir el compartimento del cassette
PAUSE II: para interrumpir la grabación o la reproducción
- ⑦ **HIGH SPEED DUBBING (DOBLAJE A ALTA VELOCIDAD)** – ara doblar un cassette a alta velocidad
- ⑧ **KARAOKE** – conector estéreo de 3,5 mm para micrófono
- ⑨ **BAND (BANDA)** – para seleccionar las bandas de frecuencias (las bandas SW y LW no se incluyen en todas las versiones)
- ⑩ **FINE TUNING (SINTONIZACIÓN DE PRECISIÓN)** – para sintonizar las bandas de ondas cortas (solamente para la versión SW)

Panel frontal

- ⑪ **TUNING (SINTONIZACIÓN)** – para sintonizar las emisoras de radio
- ⑫ Indicador **FM STEREO** – se enciende al captar una emisora FM estéreo

Panel posterior

- ⑬ **Antena telescópica**
- ⑭ **Conmutador de eliminación de ruidos** – para eliminar los zumbidos durante las grabaciones de AM
- ⑮ **Altavoces** – conectores para altavoces
- ⑯ **Palancas de altavoz** – para bloquear y desbloquear las cajas de los altavoces
- ⑰ **MAINS (SUMINISTRO ELÉCTRICO)** – conector para el cable de suministro eléctrico
- ⑱ **Selector de tensión** – (no en todas las versiones)
- ⑲ **Puerta del compartimento de las pilas** – para abrir el compartimento de las pilas

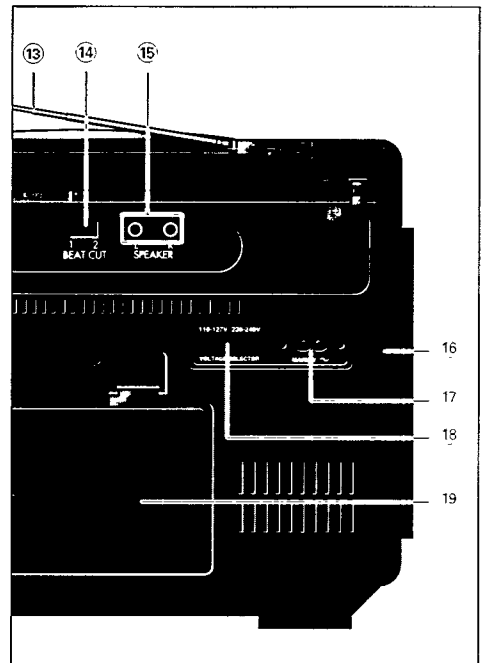

Pilas (opcional)

Siempre que sea oportuno, utilice el suministro eléctrico para prolongar la duración de las pilas.

1. Abra el compartimento de las pilas e introduzca seis pilas, tipo R20, UM1 o pilas D (preferiblemente alcalinas), observando la polaridad correcta, según indican los símbolos '+' y '-' en el interior del compartimento.
 2. Vuelva a colocar la puerta del compartimento de las pilas, asegurándose de que las pilas están instaladas correctamente en su lugar. El aparato ya está listo para funcionar.
- La alimentación por pilas se desactiva cuando el aparato está conectado a una toma de corriente. Para pasar a la alimentación por pilas, desconecte la clavija del conector del SUMINISTRO ELÉCTRICO.

El uso incorrecto de las pilas puede causar fugas de electrolito y corroer el compartimento o reventar las pilas. Por lo tanto:

- No mezcle tipos de pilas distintos.
- Al introducir pilas nuevas, sustituya las seis pilas a la vez. No intente mezclar pilas antiguas con nuevas.
- Retire las pilas si están agotadas o cuando no vaya a volver a utilizar el aparato durante un largo periodo.

Suministro eléctrico

- Compruebe si la tensión eléctrica, que aparece en la placa del número de modelo (situada en la base del aparato), coincide con la tensión eléctrica de su localidad. En caso contrario, póngase en contacto con su distribuidor o con su centro de servicio.
- Si el aparato cuenta con un selector de tensión, ajústelo a la tensión correcta.
- Conecte el cable de corriente al conector de SUMINISTRO ELÉCTRICO y a una toma de corriente. Se activará el suministro eléctrico.
- La alimentación por pilas se desactiva al conectar el aparato al suministro eléctrico. Para cambiar a alimentación por pilas, desconecte la clavija del conector de SUMINISTRO ELÉCTRICO del aparato.
- Para desconectar el aparato por completo del suministro eléctrico, retire la clavija de suministro de corriente del conector de suministro eléctrico.

El modelo y el número de fabricación se encuentran en la base del aparato.

Altavoces desmontables

Conexión de los altavoces

- Conecte el altavoz derecho al terminal R y el altavoz izquierdo al terminal L.

Nota: Pueden utilizarse altavoces distintos a los suministrados. Estos deben tener una impedancia de 4 ohmios o superior. **NO** utilice altavoces con impedancia inferior a 4 ohmios, ya que podría dañarse el aparato.

Retirada de los altavoces

- Mantenga presionada la palanca (situada en la parte posterior de los altavoces) y deslice los altavoces hacia arriba.

Acoplamiento de los altavoces

- Introduzca desde arriba los altavoces en los huecos situados a los lados de la caja del aparato. Los altavoces encajarán en posición.

Situación de los altavoces

- Pruebe con distintas posiciones para encontrar la mejor posición para el altavoz. Si coloca los altavoces en el suelo se incrementará la respuesta de graves. Si coloca los altavoces detrás de cortinas, muebles, etc. se reducirá la respuesta de agudos y el efecto estéreo. La posición idónea es aquella en que la parte frontal de los altavoces y la posición del usuario forman un triángulo equilátero y los altavoces se encuentran a la altura de los oídos.

Conector para auriculares estéreo

Puede conectar unos auriculares estéreo provistos de una clavija de 3,5 mm al conector . Al conectar los auriculares, se enmudecen los altavoces.

Conector para Karaoke (mic)

Para un micrófono provisto de una clavija de 3,5 mm. Puede reproducir su voz amplificada a través de los altavoces.

- Conecte el micrófono al conector marcado KARAOKE. Para evitar ruidos molestos, reduzca el volumen antes de realizar la conexión.
- Ajuste el selector de modo a la posición TAPE/RADIO OFF.
- Pulse PLAY ► y PAUSE II en la platina 1 ó 2.

También puede mezclar su voz con la radio o con una señal de cassette (Karaoke). Puede grabarlo todo en la platina 1. Consulte 'Grabación con micrófono y Karaoke' para obtener información sobre las funciones de grabación y mezcla.

Funcionamiento general

- Ajuste el selector de modo a la fuente que desea escuchar.
- Ajuste el sonido utilizando los controles de VOLUMEN y ECUALIZADOR GRÁFICO.
Controles del **ECUALIZADOR GRÁFICO**:
100 Hz - graves
300 Hz - tonos de gama media
1 KHz - tonos vocales
3,0 KHz - amplitud de sonido
10 KHz - agudos
Para ajustar el ecualizador gráfico, ajuste cada control entre + 10 y - 10. Cuando no se utilice el ecualizador ajuste los controles a 0 (posición central).
- Ajuste el selector en modo a la posición TAPE/RADIO OFF (con las teclas del cassette sin pulsar) para apagar el aparato.
– El indicador del modo seleccionado se apagará.

Recepción de radio

- Ajuste el selector de modo a RADIO.
– El indicador de RADIO se encenderá.
- Ajuste el sonido utilizando los controles de VOLUME y GRAPHIC EQUALIZER (ECUALIZADOR GRÁFICO).
- Seleccione la banda de frecuencias mediante el selector de banda.
(SW y LW no están disponibles en todas las versiones).
- Sintonice una emisora de radio utilizando el mando de TUNING (SINTONIZACIÓN), o de FINE TUNING (SINTONIZACIÓN DE PRECISIÓN) para captar las emisoras de radio de onda corta.
– Para FM, extienda la antena telescópica. Para mejorar la recepción de FM, incline y gire la antena. Reduzca su longitud si la señal de FM es demasiado fuerte (muy cerca de un transmisor).
– Para MW/LW, el aparato viene equipado con una antena incorporada, por lo que no se necesita la antena telescópica. Oriente la antena girando el aparato.
– Para SW1 y SW2, extienda la antena telescópica y colóquela en posición vertical. Varíe su longitud para mejorar la recepción.

Recepción de radio

- Cuando se enciende el indicador FM STEREO, significa que está recibiendo una señal FM estéreo.
- Para apagar el aparato, ajuste el selector de modo a la posición TAPE / RADIO OFF.
– El indicador de RADIO se apagará.

Reproducción en la platina 1 ó 2

- Ajuste el selector de modo a TAPE/RADIO OFF.
- Pulse STOP • OPEN ■ ▲ para abrir el compartimento del cassette.
- Introduzca un cassette grabado.
- Pulse PLAY ► para comenzar la reproducción.
- Se encenderá el indicador de TAPE/RADIO OFF.
- Ajuste el sonido utilizando los controles de VOLUME y GRAPHIC EQUALIZER.
- Para interrumpir la reproducción, pulse PAUSE II. Para reanudar la reproducción pulse de nuevo PAUSE II.
- Para hacer avanzar la cinta rápidamente, pulse SEARCH ◀◀ o ▶▶.
- Pulse STOP • OPEN ■ ▲ para detener la reproducción.
– El indicador de TAPE/RADIO OFF se apagará.

Nota: Al llegar al final de la cinta, se liberan automáticamente las teclas y se apaga el aparato.

Reproducción continua

- Ajuste el selector de modo a TAPE.
- Pulse a la vez los botones STOP • OPEN ■ ▲ para abrir los compartimentos de cassette
- Introduzca una cinta grabada en cada una de las platinas.
- Pulse PLAY ► en la platina 2.
– La platina 2 comenzará la reproducción.
- Pulse PAUSE II y a continuación pulse PLAY ► en la platina 1.
– En cuanto la platina 2 se detenga (al llegar al final de la cinta o al pulsar STOP • OPEN ■ ▲), PAUSE II se libera y la platina 1 comenzará la reproducción.
- Para detener la cinta, pulse STOP • OPEN ■ ▲
– El indicador de TAPE se apagará.

GRABADOR DE CASSETTE

Grabación

- La grabación está permitida en la medida en que no se infrinja la legislación en materia de derechos de autor o los derechos de terceros.
- Solamente es posible grabar en la platina 1. Durante la grabación se recomienda no hacer avanzar o rebobinar un cassette en la platina 2.
- Para grabar utilice únicamente cassettes de tipo NORMAL (IEC tipo I) que no tengan las lengüetas retiradas.
Este aparato NO es apropiado para grabar en cassettes de tipo CROMO (IEC II) o METAL (IEC IV).
- Antes de comenzar la grabación, tense con un lápiz las cintas que estén sueltas para evitar atascos en el mecanismo de la platina.
- El mejor nivel de grabación se ajusta automáticamente. La alteración de los controles de VOLUME y de GRAPHIC EQUALIZER no afectará a la grabación en curso.
- Al principio y al final de cada cinta, no se producirá grabación durante 7 segundos cuando la cinta de arrastre pasa por las cabezas del grabador.
- Para evitar el borrado o la pérdida accidental de una grabación, mantenga la cara de la cinta que desea mirando hacia usted y rompa la lengüeta de la izquierda. Ahora ya no será posible grabar en esa cara.
Para eliminar esta protección, cubra la apertura con un trozo de cinta adhesiva.

Grabación de una emisión de radio

- Ajuste el selector de modo a RADIO.
 - Se encenderá el indicador de RADIO.
- Sintonice la emisora de radio deseada (ver 'Recepción de radio').
- Introduzca una cinta en blanco en la platina 1.
- Pulse RECORD ● para iniciar la grabación.
 - Para realizar interrupciones breves, pulse PAUSE II. Para reanudar la grabación, pulse de nuevo PAUSE II.
 - El zumbido que se produce durante las grabaciones de emisiones de radio AM puede suprimirse ajustando el conmutador de eliminación de ruidos a otra posición.
- Para detener la grabación, pulse STOP • OPEN ■ ▲.

Grabación con el micrófono

- Conecte el micrófono al conector KARAOKE, con el volumen al mínimo para evitar molestias producidas por el ruido.
- Ajuste el selector de modo a la posición deseada (TAPE/RADIO OFF o RADIO).
- Introduzca una cinta en blanco en la platina 1.
- Pulse RECORD ● para iniciar la grabación.
 - Para realizar interrupciones breves, pulse PAUSE II. Para reanudar la grabación, pulse de nuevo PAUSE II.
- Para detener la grabación, pulse STOP • OPEN ■ ▲.
 - Si desea monitorizar la grabación con el micrófono, puede conectar los auriculares al conector ☞.

Karaoke

- Para la grabación de karaoke, conecte el micrófono al conector KARAOKE, con el volumen al mínimo para evitar las molestias producidas por el ruido.
- Pulse a la vez las teclas STOP • OPEN ■ ▲ e introduzca una cinta grabada en la platina 2 y la cinta en la que desee grabar en la platina 1.
- Pulse PAUSE II y después RECORD ● en la platina 1.
- Para comenzar la grabación, pulse PLAY ► en la platina 2. En este momento se libera la tecla PAUSE II en la platina 1.
- Pulsando PAUSE II en la platina 1, puede eliminar los fragmentos no deseados mientras sigue girando la cinta en la platina 2. Pulse PAUSE II para reanudar la grabación.
- Utilizando PAUSE II en la platina 2, la platina 1 grabará solamente la señal de karaoke.
- Para detener la grabación de karaoke, pulse a la vez las teclas STOP • OPEN ■ ▲.

Doblaje - Copiar desde la platina 2 a la 1

Al copiar, se recomienda utilizar pilas nuevas o conectar el aparato a una toma de corriente.

- Ajuste el selector de modo a TAPE/RADIO OFF. No mueva el selector durante la grabación.
- Pulse HIGH SPEED DUBBING (DOBLAJE A ALTA VELOCIDAD), a menos que desee grabar a velocidad normal.
- ¡No pulse este botón durante la grabación, ya que de lo contrario podría verse afectada la grabación!
- Pulse a la vez las teclas STOP • OPEN ■ ▲ e introduzca una cinta grabada en la platina 2 y una cinta en la que desee grabar en la platina 1.
- Pulse PAUSE II y después RECORD ● en la platina 1.
- Para comenzar el doblaje, pulse PLAY ► en la platina 2. En este momento se libera PAUSE II en la platina 1.
- Pulsando PAUSE II en la platina 1, puede omitir los fragmentos no deseados mientras continúa girando la cinta en la platina 2. Pulse PAUSE II para reanudar la grabación.
- Utilizando PAUSE II en la unidad de cinta 2, la unidad de cinta 1 grabará un fragmento en blanco.
- Para detener el doblaje, pulse a la vez las teclas STOP • OPEN ■ ▲.

Mantenimiento general

- No exponga el aparato, las pilas o los cassettes a la humedad, lluvia, arena o al calor excesivo producido por equipos calefactores o por la exposición directa a la luz solar.
- Los componentes mecánicos del aparato contienen elementos autolubricantes, por lo que no se deben lubricar o engrasar.
- Para limpiar el aparato, utilice un paño de gamuza suave y ligeramente húmedo. No utilice productos de limpieza ni disolventes como diluyentes o benceno, ya que podrían tener un efecto corrosivo.

Mantenimiento de las platinas

Para garantizar una grabación y una reproducción de calidad, limpie los componentes (A), (B) y (C) aproximadamente cada 50 horas de funcionamiento o como media una vez al mes. Utilice un bastoncillo de algodón ligeramente humedecido en alcohol o en un líquido limpiador especial.

- Abra el compartimento del cassette pulsando STOP • OPEN ■ ▲.
- Pulse PLAY ► y limpie el rodillo de presión de caucho (C).
- Pulse PAUSE II y limpie las cabezas magnéticas A, y también los rodillos impulsores (B).
- Tras la limpieza, pulse STOP • OPEN ■ ▲.

Nota: La limpieza de las cabezas (A) puede realizarse también reproduciendo una vez un cassette de limpieza

Información medioambiental

Se ha omitido cualquier material de embalaje innecesario. Hemos hecho lo posible para que el material de embalaje pueda separarse fácilmente en tres materiales distintos: cartón (caja), poliestireno expandible (protección) y polietileno (bolsas, lámina protectora de espuma).

Su aparato está compuesto de materiales que se pueden reciclar si los desmonta una empresa especializada. Por favor, tenga en cuenta la legislación local en materia de desecho de materiales de embalaje, pilas agotadas y equipos viejos.

RESOLUCIÓN DE PROBLEMAS

Si se produce un fallo, compruebe en primer lugar los puntos que se enumeran a continuación antes de llevar el aparato para que sea reparado.

Si le resulta imposible solucionar el problema siguiendo las recomendaciones, consulte con su distribuidor o con su centro de servicio.

Aviso:

En ningún caso intente reparar por su cuenta el aparato, pues esto podría invalidar la garantía.

PROBLEMA	POSSIBLE CAUSE	SOLUCIÓN
No hay sonido / no llega corriente	<ul style="list-style-type: none">– No se ha ajustado el volumen– Están conectados los auriculares– El aparato no está conectado adecuadamente a la toma de corriente– Las pilas están agotadas– Las pilas no se han introducido correctamente– Las pilas están cargadas, pero el aparato está conectado al suministro eléctrico	<ul style="list-style-type: none">• Ajuste el volumen• Desconecte los auriculares• Conecte el cable correctamente a la toma de corriente• Instale pilas nuevas• Introduzca las pilas correctamente• Desconecte el cable de suministro eléctrico de la toma de corriente y del aparato
La radio emite un fuerte ruido o zumbido	<ul style="list-style-type: none">– El aparato está demasiado cerca de una TV, un vídeo o un ordenador	<ul style="list-style-type: none">• Aumente la distancia
La recepción de radio es débil	<ul style="list-style-type: none">– La señal de la antena de radio es débil	<ul style="list-style-type: none">• FM: oriente la antena hasta obtener la mejor recepción;• AM: gire el aparato
El sonido de los altavoces izquierdo y derecho está invertido / no suena un altavoz	<ul style="list-style-type: none">– Los altavoces no están conectados correctamente	<ul style="list-style-type: none">• Conecte correctamente los altavoces, L al izquierdo, R al derecho
El sonido es de deficiente calidad	<ul style="list-style-type: none">– Se han utilizado altavoces inadecuados	<ul style="list-style-type: none">• Utilice altavoces recomendados, con una impedancia de 4 ohmios.
La calidad del sonido del cassette es deficiente	<ul style="list-style-type: none">– Las cabezas, el rodillo impulsor o el rodillo de presión están sucios o tienen polvo– Se han utilizado tipos de cassette incompatibles (METAL o CROMO)	<ul style="list-style-type: none">• Limpie las cabezas etc.; ver la sección Mantenimiento de las platinas• Utilice solamente cintas NORMAL (IEC I) para grabación
La grabación no funciona	<ul style="list-style-type: none">– La lengüeta o las lengüetas del cassette pueden estar rotas	<ul style="list-style-type: none">• Aplique un trozo de cinta adhesiva sobre el espacio donde falta la lengüeta.

AUSTRALIA

Philips product warranty for Australia

Warranty conditions valid for Colour Television, Video Cassette Recorders, Audio Systems, and Portable Audio.

The benefits given to the purchaser by this warranty are in addition to all other rights and remedies which the purchaser has in respect of the product under the Trade Practices Act or other Commonwealth or State Law.

Philips Sound and Vision warrants its products to the purchaser as follows and subject to the stated conditions.

12 months free service

Any defect in materials or workmanship in the product occurring within 12 months from the original date of purchase will be rectified free of charge by Philips Service or one of our authorised service centers.

Conditions of warranty

1. All claims for warranty service should be made to your nearest Philips Service Branch or to a Philips authorised service dealer. Reasonable evidence of date of purchase must be provided.
2. This warranty extends only to defects occurring under normal use of the product when operated in accordance with the instructions.
3. Home service within the normal service area of Philips Service or one of our authorised service centres will be provided for television receivers with screen size 59cm and above. All other products are to be brought or sent to your nearest Philips Service Branch or to an authorised service centre.
4. This warranty does not cover:
 - a) Mileage or traveling time, pickup or delivery, cost of insurance.
 - b) Service costs arising from failure to correctly adjust the controls of the product or to observe the instructions, or inspections that reveal that the product is in normal working order.
 - c) Product failures caused by misuse, neglect, normal wear and tear, accidental breakage, transit damage, inexperienced repairs or modification by unauthorised persons, lightning strikes, vermin infestation or liquid spillage.
 - d) Cleaning of video or audio heads.
 - e) Inadequate receiving antennae.
 - f) Replacement of worn or used batteries, styli or other consumables.

The conditions contained in this warranty replace and override the provisions of the World-Wide Guarantee for Products sold in Australia.

Philips Service Branches

To contact your nearest Philips Service Branch call **13 13 92** from anywhere in Australia.

Sydney

Technology Park
Australia Centre
3 Figtree Drive
Homebush NSW 2140

Newcastle & Central Coast

984 Hunter Street
Newcastle West NSW 2302

Perth

1 Fredrick Street
Belmont WA 6104

Melbourne

Cnr Wellington &
Springvale Roads
Mulgrave VIC 3170

Brisbane

10 Graystone Street
Tingalpa QLD 4173

Also Service Centres:

Adelaide

348 Torrens Road
Croydon Park SA 5008

Hobart

2A Pierce Street
Moonah TAS 7009

Wollongong

1/216 Corrmal Street
Wollongong NSW 2500

Canberra

Unit F,
66-70 Maryborough Street
Fyshwick ACT 2609

Service is also provided through 1,200 accredited service dealers throughout Australia. To find out about your nearest centre, call **13 13 92**.

Call us direct on the Philips Customer Helpline

Philips customer care lasts as long as you keep the product. Whenever you need any information on the care or operation of your product, remember it's always best to go straight to the source. Phone Philips Helpline direct on

13 13 91

7 days a week

— your call is always welcome.

Please record the following information for your records and keep in a safe place.

Model No.:

Serial No.:

***Please retain your purchase receipt
which is required to claim service
under warranty.***

Philips Electronics Australia Limited
ACN 008 445 743, 3 Figtree Drive
Homebush NSW 2140

Thank-you for purchasing this quality Philips product.

Philips New Zealand Ltd guarantees this product against defective components and faulty workmanship for a period of 12 months. Any defect in materials or workmanship occurring within 12 months from the date of purchase subject to the following conditions will be rectified free of charge by the retailer from whom this product was purchased.

Conditions

1. The product must have been purchased in New Zealand. As proof of purchase, retain the original sales docket indicating the date of purchase.
2. The guarantee applies only to faults caused by defective components, or faulty workmanship on the part of the manufacturer.
3. The guarantee does not cover failures caused by misuse, neglect, normal wear and tear, accidental breakage, use on the incorrect voltage, use contrary to operating instructions, or unauthorised modification to the product or repair by an unauthorised technician.
4. Reasonable evidence (in the form of a sales docket) must be supplied to indicate that the product was purchased no more than 12 months prior to the date of your claim.
5. In the event of a failure, Philips shall be under no liability for any injury, or any loss or damage caused to property or products other than the product under guarantee.

This guarantee does not prejudice your rights under common law and statute, and is in addition to the normal responsibilities of the retailer and Philips.

How to claim

Should your Philips product fail within the guarantee period, please return it to the retailer from whom it was purchased. In most cases the retailer will be able to satisfactorily repair or replace the product.

However, should the retailer not be able to conclude the matter satisfactorily, or if you have other difficulties claiming under this guarantee, please contact

The Guarantee Controller

Philips New Zealand Ltd.

✉ P.O. Box 41.021

Auckland

☎ (09) 84 94 160

fax ☎ (09) 84 97 858

Este aparato está fabricado con materiales de alta calidad y ha sido cuidadosamente verificado. Philips, por lo tanto, da a usted una garantía de 12 meses a partir de su fecha de compra.

La garantía ampara la reposición de las piezas defectuosas debidas a fallas en su montaje o en los materiales, incluyendo la mano de obra necesaria para su reemplazo en nuestras Sucursales o talleres autorizados.

En caso de fallas en su aparato le rogamos se sirva poner en contacto con su distribuidor.

Esta garantía no cubrirá las averías que resulten como consecuencia de una instalación incorrecta del aparato, manifiesto maltrato o uso inadecuado del mismo.

Philips se obliga a reparar y devolver a usted su aparato en un plazo no mayor de 30 días hábiles contados a partir de la fecha de haber ingresado su aparato a uno de nuestros talleres.

Para que esta garantía sea válida, es necesario que el certificado que figura en la parte posterior de este instructivo haya sido debidamente llenado en el momento de la compra del aparato.

En caso de extravío del certificado con la presentación de la factura o remisión de su aparato podrá hacer efectiva la garantía correspondiente.

Si usted tiene alguna duda o pregunta que no le pueda solucionar su distribuidor, por favor ponerse en contacto con:

Centro de Servicio Philips
Blvd. de los Ferrocarriles No.339
Col. Industrial Vallejo, 02300
México, D.F.
☎ 728-42 00

Centro de Información al Consumidor
☎ 368-77 88 ó 91 (800) 504-62 00

CERTIFICADO DE GARANTIA PARA O BRASIL

(Os dados deste manual estão sujeitos a alterações.)

Este aparelho é garantido pela PHILIPS DA AMAZÔNIA INDÚSTRIA ELETRÔNICA LTDA, por um período superior ao estabelecido por lei, porém, para que a garantia tenha validade, é imprescindível que, além deste certificado, seja apresentada a nota fiscal de compra do produto.

1) A PHILIPS DA AMAZÔNIA INDÚSTRIA ELETRÔNICA LTDA, assegura ao proprietário consumidor deste aparelho a garantia de 365 dias (90 dias legal mais 275 dias adicional) **CONTADOS A PARTIR DA DATA DE ENTREGA DO PRODUTO, CONFORME EXPRESSO NA NOTA FISCAL DE COMPRA**, que passa a fazer parte deste certificado.

2) Esta garantia perderá sua validade se:

A) O defeito apresentado for ocasionado por uso indevido ou em desacordo com o seu manual de instruções.

B) O produto for alterado, violado ou consertado por pessoa não autorizada pela Philips.

C) O produto for ligado a fonte de energia (rede elétrica, pilhas, bateria, etc.) de características diferentes das recomendadas no manual de instruções e/ou no produto.

D) O número de série que identifica o produto estiver de alguma forma adulterado ou rasurado.

3) Estão excluídos desta garantia defeitos decorrentes do descumprimento do manual de instruções do produto, de casos fortuitos ou de força maior, bem como aqueles causados por agentes da natureza e acidentes.

4) Excluem-se igualmente desta garantia defeitos decorrentes do uso dos produtos em serviços não doméstico/residencial regular ou em desacordo com o uso recomendado.

5) Nos municípios onde não exista oficina autorizada de serviço Philips, as despesas de transporte do aparelho e/ou do técnico autorizado, correm por conta do Sr. consumidor requerente do serviço.

6) Este produto tem **GARANTIA INTERNACIONAL**. O serviço técnico (durante ou após a garantia) é disponível em todos os países onde este produto é oficialmente distribuído pela Philips. Nos países onde a Philips não distribui este produto, o serviço técnico da Philips local poderá prestar tal serviço, contudo poderá ocorrer algum atraso no prazo de atendimento se a devida peça de reposição e o manual técnico não forem prontamente disponíveis.

7) A garantia não será válida se o produto necessitar de modificações ou adaptações para habilitá-lo a operar em qualquer outro país que não aquele para o qual foi designado, fabricado, aprovado e/ou autorizado, ou ter sofrido qualquer dano decorrente deste tipo de modificação.

PHILIPS DA AMAZÔNIA
INDÚSTRIA ELETRÔNICA LTDA.

Dentro do Brasil, para informações adicionais sobre o produto ou para eventual necessidade de utilização da rede de oficinas autorizadas, ligue para o CENTRO DE INFORMAÇÕES AO CONSUMIDOR, TEL 0800-123123 (discagem direta gratuita) ou escreva para a Caixa Postal 65106 – CEP 01390-970 – SÃO PAULO – SP.

Horário de atendimento: de segunda à sexta-feira, das 08:00 às 20:00 h, aos sábados das 08:00 às 13:00 h.

Para atendimento fora do Brasil, contate a Philips local ou a:

PHILIPS CONSUMER SERVICE
BEUKENLAAN 2
5651 CD EINDHOVEN
THE NETHERLANDS



1
2
3
4
5
6
7
8
9
10
11
12
13
14
15
16
17
18
19
20
21
22
23
24
25
26
27
28
29
30
31
32
33
34
35
36
37
38
39
40
41
42
43
44
45
46
47
48
49
50
51
52
53
54
55
56
57
58
59
60
61
62
63
64
65
66
67
68
69
70
71
72
73
74
75
76
77
78
79
80
81
82
83
84
85
86
87
88
89
90
91
92
93
94
95
96
97
98
99
100

AW 7850 - Stereo Radio Cassette Recorder

English.....4

Français.....10

Español.....16

Brasileiro22

中文.....28

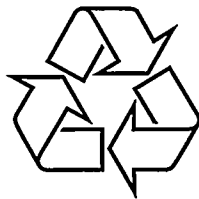

Meet Philips at the internet
<http://www.philips.com>