

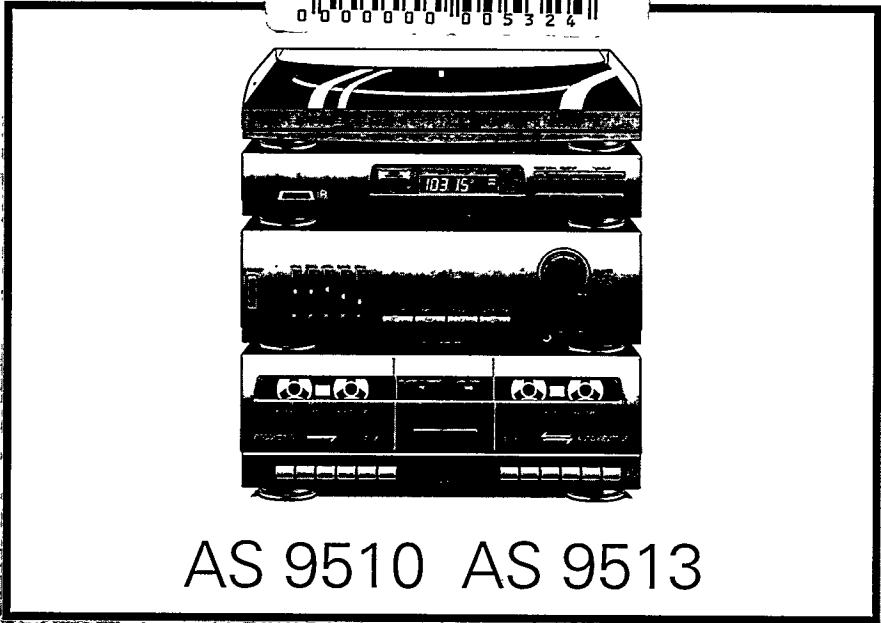

CONSUMER ELECTRONICS

PHILIPS



AS 9510 AS 9513

	Combination	3
	Combiné	6
	Midi-System	10
	Midi-combinatie	16
	Combinación	20
	Combinazione	24
	Kombination	28
	Musikanläggning	32
	Yhdistelmälaite	35

(GB) Englishpage 3

Illustrationspages 39-41

Guarantee and servicepages 42-43-44

(I) Italianopagina 24

Illustrazionipagine 39-41

Garanzia e serviziopagine 42-43-44

(F) Françaispage 6

Illustrationspages 39-41

Garantie et service après-ventepages 42-43-44

(DK) Dansksida 28

Figurersider 39-41

Garanti og servicesider 42-43-44

(D) DeutschSeite 10

AbbildungenSeiten 39-41

Garantieleistung und ServiceSeiten 42-43-44

(S) Svenskasida 32

Figurersidorna 39-41

Garanti och servicesidorna 42-43-44

(NL) Nederlandspagina 16

Afbeeldingenpagina's 39-41

Garantie en servicepagina's 42-43-44

(SF) Suomisivu 35

Kuvatsivut 39-41

Takuu ja huoltosivut 42-43-44

(E) Españolpágina 20

Ilustracionespáginas 39-41

Garantíapáginas 42-43-44

(N) Norge

Typeskilt finnes på apparatens underside.

Observer: Nettbryteren POWER er sekundert innkopleet. Den innebygde nettdelen er derfor ikke fra-kopleet nettet så lenge apparatet er tilsluttet nett-kontakten.

Garanti og servicesider 42-43-44

Declaración de conformidad con normas

El que suscribe, en nombre y representación de:

Audio Electronics Sdn. Bhd. - Penang

declara, bajo su propia responsabilidad, que el

equipo: **HiFi Combinación**

fabricado por: **Audio Electronics Sdn. Bhd.**

en: **Far East**

marca: **Philips**

modelos: **AS 9510 - AS 9513**

objeto de esta declaración, cumple con la norma-tiva siguiente: Reglamento sobre Perturbaciones Radioeléctricas, Real Decreto 138/1989, Anexo V.

Hecho en: Penang, 01-09-1990

Firma:

Khoo Bee Im

Nombre: **Khoo Bee Im**

Función: **Safety Co-ordinator**

(MEX) México

NOM

Es necesario que lea cuidadosamente su instructi-vo de manejo.

	PRECAUCION - ADVERTENCIA	
	NO ABRIR, RIESGO DE CHOQUE ELECTRICO	
ATENCION		
VERIFIQUE QUE EL VOLTAJE DE ALIMENTACION SEA EL REQUERIDO PARA SU APARATO		
PARA EVITAR EL RIESGO DE CHOQUE ELECTRICO, NO quite LA TAPA: EN CASO DE REQUERIR SERVICIO, DIRJASE AL PERSONAL AUTORIZADO DE PHILIPS.		

NOM

- Observera att en av parterna är märkt, t ex med en speciell färg eller gjuten linje. Anslut den märkta parten till det röda uttaget och den omärkta till det svarta uttaget. Se till att kabelparter med samma färg eller märkning går till samma kontaktfärg på respektive uttag. Se Fig. 6.

'Surround sound'

Förstärkaren har anslutningar för fyra högtalare: två högtalare framför lyssnarna och två bakom, som ger surround sound-effekter. Surround sound-högtalarna skall understödja de främre högtalarnas ljudinformation.

Högtalarplacering

För att erhålla ett bra ljudintryck och optimal stereoeffekt måste högtalarnas placering ägnas stor omsorg. Alla rum och alla högtalare har sin speciella akustiska karaktäristik, det är därför svårt att i förväg tala om hur högtalarna skall placeras. Låt avståndet mellan högtalarna vara ungefär lika med avståndet mellan högtalarna och lyssnarplatsen. Basåtergivningen ökar något om högtalarna ställs på golvet intill en vägg, en större bashöjning erhålls om högtalarna placeras i rummets hörn. Låt inte draperier och textilkädda möbler skärma för högtalarna så att diskanten dämpas och ljudbilden förändras. Även högtalarnas höjd bör vara så symmetrisk som möjligt.

Skivspelarens underhåll

Skivspelaren har självsmörjande lager och behöver inte något speciellt underhåll.

- Den nålenheten kan tas bort och bytas, se fig. 7 och 8.
- Håll med den ena handen om pickupen och skjut med den andra försiktigt ned nålenhetens framkant så att den släpper från pickupen.
- För in den nya nålen i pickupen. Skjut försiktigt upp nålens framkant tills det känns och hörs att den klickar in i sitt rätta läge.

Skivspelarlock

Locket är försett med två friktionsgångjärn som gör att locket kan fällas upp och ställas i nästan vilket läge som helst. Gångjärnen kan dras åt med skruvarna (ⓧ) (Fig. 2).

Observera att gångjärnen *inte* får smörjas!

Kassettdäckens underhåll

För att ljudkvaliteten inte skall försämrans av damm och smuts bör man ungefär var femtonde speltimma rengöra däckens huvuden (A) och (B), drivaxel (C) och tryckrulle (D), se fig. 9. Detta kan ske med den speciella rengöringskassetten SBC 114 ellet med en bomullstopp doppad i rengöringsvätskan Rent Ljud. Se till att apparaten inte är ansluten till elnätet!

Smörj aldrig bandbanor eller drivmekanismer!

Suomi

ASENNUS

- Pura pakkaus, poista kaikki pakkausmateriaali ja ota talteen irrallaan pakatut osat.
- Kiristä levysoittimen molemmat kuljetusruuvit Δ (kuva 3) kääntämällä niitä myötäpäivään. (levysoitinta ei ole kaikissa malleissa).
- Vedä kauko-ohjaimen paristolokeron kansi auki ja aseta mukana toimitetut paristot lokerossa olevan kaavion mukaan.
- Laitteen ilmanvaihtoaukkoja ei saa peittää ja laitteen ympärille on jätettävä riittävästi vapaata tilaa.

KYTKENNÄT, Kuva 2

- (A) liitännät kahdelle tai neljälle kaiuttimelle, impedanssi vähintään 8 ohmia. Enemmän tietoa kaiuttimien kytkemisestä on kohdassa YLEISTÄ.
- (B) liitäntä ULA-antennille, 75 ohmia (joissain malleissa 2 ruuvia, 300 ohmia). Liitäntään yhdistetään ULA-antenni tai keskusantennijärjestelmä. Mukana toimitettu lisäantenni voidaan kytkeä tähän liitäntään. Suuntaa antenni niin, että vastaanotto on mahdollisimman hyvä. Paras ULA-stereovastaanotto saadaan käyttämällä ULA-ulkoantennia. Joissain malleissa on kaksi ruuvia LA-antennia ja maadoitusta varten.
- (C) Viritysporrastuksen valitsin GRID SELECTOR (ei kaikissa malleissa), ks. osaa VIRITIN.
- (D) CD IN-liitännät. Näihin yhdistetään CD-soitin
- (E) AUX/TV IN-liitännät. Näihin yhdistetään esim. television äänikanava.
- (F) PHONO IN-liitännät (ei kaikissa malleissa), näihin yhdistetään levysoitin.
- (G) levysoittimen syöttöliitäntä PHONO SUPPLY (ei kaikissa malleissa), tähän yhdistetään ilman verkko-osaa oleva levysoitin.
- (H) Lähtöliitäntä kauko-ohjaukselle REMOTE OUT. Tämä liitäntä voidaan yhdistää CD-soittimen vastaavaan kauko-ohjausliitäntään. Sopivia johtoja on saatavissa jälleenmyyjiltä tilausnumerolla SBC 1103 tai 4822 321 21204.
- (I) Jännitteenvälitsin (ei kaikissa malleissa). Jos laitteessa on jännitteenvälitsin, tarkista että sen asento vastaa paikallista verkkojännitettä.
- (J) Verkkojohto.
Varoitus: Ennen kuin yhdistät laitteen sähköverkkoon, tarkista että arvokilven jännitemerkintä vastaa paikallista verkkojännitettä. Kysy tarvittaessa neuvoa jälleenmyyjältä.
Arvokilpi sijaitsee laitteen takaseinässä.

PAINIKKEET, Kuva 1

- (1) ON/OFF POWER-käyttöpainike kytkee ja katkaisee laitteen toiminnan. Käyttöpainike ON/OFF POWER on kytketty toisipuolelle, eikä se kytke laitetta irti sähköverkosta. Sisäänrakennettu verkko-osa on kytketty sähköverkkoon aina silloin, kun pistoke on pistorasiassa.
- (2) Äänensävyn säätimet.
- (3) Kauko-ohjausilmaisin. Vastaanottaa kauko-ohjaimen lähettämät signaalit.
- (4) TUNER-painike, valitsee radiovastaanoton.

- ⑤ CASS.DECK-painike, valitsee dekin I tai dekin II kasettien toiston (tallennuksen).
- ⑥ PHONO/TV-painike, valitsee äänilevyjen tai liitäntöihin AUX/TV IN (E) yhdistetyn ohjelmälähteen toiston.
- ⑦ CD-painike, valitsee liitäntöihin CD IN (D) yhdistetyn CD-soittimen toiston.
- ⑧ Näyttö
Näyttö syttyy, kun virta kytketään, ja siinä näkyy:
- Ohjelmälähteet: CASS, Add tai Cd.
 - Viritysoinnossa:
 - Taajuus kHz:einä tai MHz:einä,
 - Aaltoalue FM (ULA), MW (KA, joissakin malleissa AM) ja LW (PA) tai SW (LA), (LA- ja PA-alueita ei ole kaikissa malleissa),
 - STEREO - ULA-stereolähteyksen vastaanoton ilmaisin,
 - Esiviritysnúmero,
 - PROGR - osoittaa että taajuus voidaan ohjelmoida
- ⑨ BAND-painike aaltoalueiden valintaan.
- ⑩ PRESET DOWN-painike, valitsee esiviritetyt asemat.
- ⑪ PRESET UP-painike, valitsee esiviritetyt asemat.
- ⑫ TUNING UP-painike. Suurentaa viritystaajuutta.
- ⑬ TUNING DOWN-painike. Pienentää viritystaajuutta.
- ⑭ MONO-painike: toisto tapahtuu monona ja heikon stereosignaalin aiheuttama stereokohina vaimenee selvästi.
- ⑮ PROGR-painike. Ohjelmoi esiviritettävät asemat.
- ⑯ VOLUME-säädin. Säättää äänenvoimakkuutta (merkkiledi vilkkuu kauko-ohjattaessa). Äänenvoimakkuuden säätimen LED-ilmaisin palaa niin kauan, kuin verkkopistoke on pistorasiassa.
- ⑰ BALANCE-säädin. Säättää vasemman ja oikean kanavan välisen tasapainon.
- ⑱ DYNAMIC BASS BOOST-painike. Lisää bassoäänien vahvistusta.
- ⑲ PHONES-liitäntä. Tähän yhdistetään stereokuulokkeet (impedanssi 8-1000 ohmia). Kaiuttimien toiminta katkeaa, kun kuulokkeet yhdistetään.
- ⑳ MODE-painike. Painikkeella valitaan toistotapa.
- ㉑ PAUSE-painike. Keskeyttää nauhan kulun.
- ㉒ WIND-painike. Pikakelaa nauhaa nopeasti eteenpäin.
- ㉓ REV-painike. Pikakelaa nauhaa nopeasti taaksepäin.
- ㉔ PLAY-painike. Käynnistää toiston.
- ㉕ DIRECTION-painike, vaihtaa nauhan kulkusuunnan (dekki II).
- ㉖ STOP/EJECT-painike. Pysäyttää nauhan kulun ja avaa kasettipesän.
- ㉗ Fe/CR02-painike, nauhan valinta.
- ㉘ DOLBY NR -painike, kytkee ja katkaisee Dolby-kohinanvaimennuksen.
Dolby-kohinanvaimennusjärjestelmä on valmistettu Dolby Laboratories Licensing Corporationin luvalla.
Sana 'Dolby' ja tunnus  ovat Dolby Laboratories Licensing Corporationin tavaramerkkejä.
- ㉙ RECORD-painike (dekki I). Käynnistää tallennuksen.

㉚ REVERSE DIRECTION ilmaisin.

㉛ DOLBY NR ilmaisin.

Levysoitin, Kuva 3 (ei kaikissa malleissa)

△ Levykeskiö 45 kierroksen levyille.

△ Kuljetusruuvi

△ Nosto- ja laskuvipu. Nostaa ja laskee äänivarren.

△ Nopeudenvälitsin 33-45. Valitsee levysoittimen kierrosnopeuden.

△ Äänivarren lukitsin.

Kauko-ohjain, Kuva 10 (ei kaikissa malleissa)

① STAND BY-painike, kytkee valmiustoiminnon.

② VOLUME UP/DOWN-painikkeet. Säättävät äänenvoimakkuutta.

③ SKIP NEXT/PREV-painikkeet. Valitsee esiviritetyt asemat ja ohjaa CD-soitinta.

④ DISC UP/DOWN-painikkeet. Valitsee levyt levyvaihtimesta.

⑤ STOP-painike. Ohjaa CD-soitinta.

⑥ PLAY/PAUSE-painike. Ohjaa CD-soitinta.

⑦ CD-painike, valitsee liitäntöihin CD IN (D) yhdistetyn CD-soittimen toiston.

⑧ CASS.DECK-painike, valitsee dekin I tai dekin II kasettien toiston (tallennuksen).

⑨ TUNER-painike, valitsee radiovastaanoton.

⑩ PHONO/TV-painike, valitsee äänilevyjen tai liitäntöihin AUX/TV IN (E) yhdistetyn ohjelmälähteen toiston.

⑪ SEARCH UP/DOWN-painikkeet
Suurentaa ja pienentää viritystaajuutta

Kauko-ohjaimen käyttö

- Yhdistä liitäntä REMOTE OUT (H) (kuva 2) CD-soittimen liitäntään REMOTE IN tai RC 5 IN. Tähän voidaan käyttää erikseen saatavaa johtoa SBC 1103 tai 4811 321 21204.

- Ennen kuin painat mitään muuta painiketta kauko-ohjaimesta, valitse kauko-ohjaimen toiminto painamalla yhtä toimintopainiketta ⑦, ⑧, ⑨ tai ⑩.

VAHVISTIN

- Kytke laite toimintaan ON/OFF POWER-kytkimellä ①. Laite valitsee viritysoinnon.

- Jos haluat valita toisen ohjelmälähteen, paina haluamaasi toimintopainiketta, esim. CASS.DECK ⑤, PHONO/TV ⑥ tai CD ⑦.

- Säädi äänenvoimakkuus säätimellä VOLUME ⑯ tai kauko-ohjaimesta painikkeilla VOLUME UP/DOWN ②.

- Säädi kanavatasapaino säätimellä ⑰.

- Säädi äänensävy säätimillä ⑱ ja/tai DYNAMIC BASS BOOST-painikkeella ⑲.

VIRITIN

Huom. Joissain yhdistelmälaiteissa on vintyporrastuksen valitsin (C), jolla valitaan (virran ollessa katkaistuna) KA-alueen taajuusporrastus. Pohjois-Amerikassa valitsin on asetettava asentoon 10 kHz. Muualla maailmassa oikea asento on 9 kHz. Ellei laitteessa ole tätä valitsinta, on se säädetty valmiiksi tehtäällä.

Viritys

- Paina TUNER-painiketta ④.

- Valitse aaltoalue painamalla painiketta ⑨.

- Aseman viritys:

- Paina painiketta ⑫ UP tai ⑬ DOWN vähintään

0,5 sekuntia. Vapauta sitten painike. Näytön taajuus vaihtuu nyt jatkuvasti, kunnes riittävän voimakas asema löytyy. Ellei välit tästä asemasta, toista edellinen toimenpide niin monta kertaa kuin on tarpeen.

- Jos haluat virittää heikkoja asemia, paina toistuvasti painiketta ⑫ UP tai ⑬ DOWN lyhyesti, kunnes vastaanotto on mahdollisimman hyvä.
- Paina painike ⑭ asentoon MONO, jos ULASTEREOVASTAANOTOSSA on kohinaa.

ASEMIEN ESIVIRITYS

Muistiin voidaan ohjelmoida kaksikymmentä asemaa. Kun viritetään ohjelmoidun aseman taajuus, näkyy sen muistipaikan numero (0...19) kyseisen taajuuden vieressä.

Ohjelmointi

- Paina PROGR-painiketta ⑮. Näyttöön ⑧ syttyä ilmaisin PROGR.
- Viritä ohjelmoitavan aseman taajuus edellä kohdassa VIRITYS neuvotulla tavalla.
- Valitse muistipaikan numero (0...19) painikkeilla PRESET DOWN ⑩ tai PRESET UP ⑪.
- Paina PROGR-painiketta ⑮. Taajuus on nyt ohjelmoitu muistiin.

Esiviritetyn aseman valinta

- Paina TUNER-painiketta ④.
- Valitse haluamasi aseman numero (0...19) painikkeilla PRESET DOWN ⑩, PRESET UP ⑪ tai kauko-ohjaimesta painikkeilla SKIP NEXT/PREV ③.

LEVYSOITIN (ei kaikissa malleissa)

- Paina PHONO/TV-painiketta ⑥.
- Aseta äänilevy levylautaselle. Jos levyssä on suuri keskireikä, käytä levykeskiötä Δ .
- Poista neulansuojus vetämällä sitä varovasti eteenpäin.
- Valitse kierrosnopeus, 33 tai 45, valitsimella Δ .
- Varmista, että äänivarsi on vapaasti tuen päällä (lukitsin Δ auki).
- Aseta vipu Δ asentoon ∇ .
- Nosta äänivarsi tuen päältä ja siirrä sitä levyyn päin. Levylautanen alkaa pyöriä. Aseta äänivarsi levyn yläpuolelle haluamaasi aloituskohtaan.
- Aseta vipu Δ varovasti asentoon ∇ . Neula laskeutuu levyille ja toisto alkaa.
- Äänilevyn toisto voidaan keskeyttää asettamalla vipu Δ asentoon ∇ . Soittoa jatketaan asettamalla vipu Δ varovasti asentoon ∇ .
- Levyn loputtua levysoitin pysähtyy automaattisesti ja äänivarsi palaa takaisin tuen päälle.
- Äänilevyn toisto voidaan lopettaa koska tahansa. Aseta vipu Δ asentoon ∇ ja siirrä sen jälkeen äänivartta ulospäin. Tuen kohdalla levylautanen pysähtyy.
- Aseta vipu Δ asentoon ∇ , lukitse äänivarsi ja aseta neulansuojus paikalleen.

Huom. Levyn loputtua äänivarsi palaa automaattisesti takaisin ja moottori pysähtyy.

Jos äänivarren automaattinen palautus ei toimi ensimmäisellä kerralla, siirrä äänivartta kädellä keskustaan päin. Mekanismi käynnistyy ja äänivarsi palaa itsestään takaisin. Älä liukuta äänivartta väkisin vaan varovasti. Tämän jälkeen automaattinen palautus toimii aina itsestään.

KASETTIDEKIT

Tallennus (vain dekki I)

Tekijänoikeus

Tallennus on sallittua tekijänoikeuslaissa määrätyn rajoituksen.

Tallennukseen valmistautuminen:

- Valitse tallennuksen ohjelmalähde painikkeella TUNER ④, PHONO/TV ⑥ tai CD ⑦.
- Avaa kasettipesä painamalla painiketta STOP/EJECT ⑳ kerran tai tarvittaessa kahdesti. Aseta kasetti kasettipesään avoin reuna alaspäin ja täysi kela vasemmalle (ks. kuvaa 4).
- Valitse nauhalautu painikkeella ⑳: \blacksquare =Fe (Normal tai IEC type I) tai \blacksquare =CrO2 (Chrome tai IEC type II).
- Älä käytä tallennukseen suojattuja kasetteja (kielekkeet poistettu). RECORD-painike ㉑ ei toimi.
- Kytke halutessasi Dolby-kohinanvaimennus painikkeella ㉒.
- Paina dekin I PAUSE-painiketta ㉓.
- Paina RECORD-painiketta ㉔.
- Aloita tallennus vapauttamalla PAUSE-painike ㉓ sopivalla hetkellä.
- Jos KA- tai PA-lähetyskiä tallennettaessa kuuluu viheltävää ääntä, kysy neuvoo myyjältä.
- Voit keskeyttää tallentamisen PAUSE-painikkeella ㉓. Jatka tallentamista painamalla uudelleen PAUSE-painiketta ㉓.
- Kun lopetat tallennuksen, paina STOP/EJECT-painiketta ㉔.

Toisto

- Paina CASS.DECK-painiketta ⑤.
- Toistoon voidaan käyttää molempia kasettidekkeitä I ja II. Jos molempia PLAY-painikkeita painetaan yhtäaikaa, dekki II toimii ensin.
- Avaa kasettipesä painamalla STOP/EJECT-painiketta ㉔. Aseta äänitetty kasetti kasettipesään avoin reuna alaspäin ja täysi kela vasemmalle, ks. kuvaa 4.
- Kytke halutessasi Dolby-kohinanvaimennus painikkeella ㉒.
- Paina PLAY-painiketta ㉕.
- Voit keskeyttää toiston PAUSE-painikkeella ㉓. Toistoa jatketaan painamalla uudelleen PAUSE-painiketta ㉓.
- Toisto voidaan lopettaa STOP/EJECT-painikkeella ㉔.

Jatkuva toisto

- Paina CASS.DECK-painiketta ⑤.
- Avaa molemmat kasettipesät painamalla STOP/EJECT-painikkeita ㉔ ja aseta kumpaankin kasettipesään äänitetty kasetti (kuva 4).
- Aseta MODE-painike ㉖ asentoon \curvearrowright , jos haluat toistaa dekin II kasetin molemmat puolet.
- Paina dekin II PLAY-painiketta ㉕.
- Paina dekin I PLAY-painiketta ㉕.
- Dekin II kasetin lopussa (tai kun STOP/EJECT-painiketta ㉔ painetaan) dekki I aloittaa toiston.

Toistotavan valinta

- Aseta MODE-painike ㉖ asentoon \curvearrowright , jos haluat toistaa dekin II kasetin molempia puolia jatkuvasti.
- Aseta MODE-painike ㉖ asentoon \curvearrowright , jos haluat toistaa dekin II kasetin molemmat puolet kerran;

nauha pysähtyy toisen puolen lopussa.

- Asennossa **2** nauha pysähtyy kummankin puolen lopussa.
- Valitse dekin II toistosuunta painikkeella **DIRECTION** **23**. Merkkiledi **20** syttyy toistettaessa vastakkaiseen suuntaan.

Kopiointi dekistä II dekkiin I

- Paina **CASS.DECK**-painiketta **5**.
 - Paina molempia **STOP/EJECT**-painikkeita ja asesta kopioitava kasetti dekkiin II ja tyhjä kasetti dekkiin I (kuva 4).
 - Paina molempia **PAUSE**-painikkeita **21**.
 - Paina dekin II **PLAY**-painiketta **24** ja dekin I **RECORD**-painiketta **20**.
 - Valitse dekin II toistosuunta painikkeella **DIRECTION** **23**.
 - Kopiointi käynnistyy, kun molempia **PAUSE**-painikkeita **21** painetaan yhtäaikaa.
 - Jos haluat jättää kopioimatta kappaleita, paina dekin I **PAUSE**-painiketta **21**; dekki II jatkaa toistoa. Kopiointi jatkuu, kun **PAUSE**-painiketta **21** painetaan uudelleen.
- Jos käytetään dekin II **PAUSE**-painiketta **21**, dekki I tallentaa nauhalle tyhjää.
- Kopiointi pysäytetään **STOP**-painikkeilla **20**.

Pikakelaus

- Nauhaa voidaan pikakelata molempiin suuntiin **WIND**-painikkeilla **22** tai **REW**-painikkeilla **23**.
- Pysäytät pikakelaus **STOP/EJECT**-painikkeella **20**.

Nauhan lopussa

Kun nauha loppuu tallennuksessa, toistossa ja pikakelauksissa, vapautuvat painetut painikkeet automaattisesti.

YLEISTÄ

Muuta tietoa tallennuksesta:

- C-kasetit: Nauhan molemmat päät on kiinnitetty keloihin alunauhalla. Muista ottaa huomioon tallennuksessa, ettei nauhalle tallennu mitään ensimmäisten eikä viimeisten 6-7 sekunnin aikana!
- Tallenne voidaan suojata poispyyhkimiseltä irrottamalla kasetin takareunasta pieni kieleke. Tallennettua puolta vastaava kieleke on purkautuvan kelan puolella (kuva 5). Tälle puolelle ei nyt voi tallentaa. Suojaus voidaan mitätöidä peittämällä aukko teipillä.
- Sulje kasetit koteloihinsa aina käytön jälkeen, ja säilytä kasetit huoneenlämmössä, ei kuitenkaan auringonpaisteessa tai magneetteja tai muuntajia sisältävien laitteiden, esim. nauhurien, radioiden, televisioiden ja kaiuttimien, lähellä.

DOLBY-kohinanvaimennus

Dolby-kohinanvaimennus on valmistettu Dolby Laboratories Licensing Corporationin luvalla. Sana 'Dolby' ja merkki **d** ovat Dolby Laboratories Licensing Corporationin tavaramerkkejä.

- Kohinanvaimennus kytketään ja katkaistaan **DOLBY NR**-painikkeella **28**.
- Kasetti, joka on tallennettu Dolby-kohinanvaimennusta käyttäen, on myös toistettava Dolby NR -toiminnoissa.

Jos unohdat painaa **DOLBY NR**-painiketta, diskantti kuuluu liian kovaa tai liian hiljaa.

Huom. **DOLBY NR**-painike **28** ei vaikuta kopiointiin. Dolby-kohinanvaimennusta käyttäen tallennettu kasetti kopioituu automaattisesti samanlaisena.

Kaiuttimien yhdistäminen

- Kaiuttimet (impedanssi vähintään 8 ohmia) yhdistetään liitäntöihin **A** (ks. kuvia 2 ja 6).
- Kaiutinjohdon toisessa johtimessa on jokin selvä tunnustusmerkintä tai -väri. Yhdistä merkitty johdin punaiseen liitäntään ja merkitsemätön johdin mustaan liitäntään. Pidä huoli, että kytket kummankin kaiuttimen samanlaiset johtimet samoihin liitäntöihin.

'Äänenavarrus'

- Vahvistimessa on liitännät neljälle kaiuttimelle: kaksi kaiutinta kuuntelijan eteen ja kaksi taakse antamaan avaramman äänentoistovaikutelman. Takakaiuttimien tehtävä on tukea etukaiuttimien antamaa äänikuvaa.

Kaiuttimien sijoitus

Paras ratkaisu löytyy vain kokeilemalla. Bassotoisto voimistuu, kun kaiuttimet sijoitetaan lattialle tai nurkkiin. Diskanttitoisto vaimenee, kun kaiuttimet sijoitetaan esim. huonekalujen, kaihtimien tai verhojen taakse. Pyri saamaan kokonaisuus mahdollisimman symmetriseksi.

Levysoittimen hoito

Levysoittimessa on itsevoitelevat laakerit, eikä se kaipaa mitään hoitoa.

Neulan vaihto

- Värillinen neulankannatin voidaan irrottaa ja vaihtaa toiseen seuraavasti (kuvat 7 ja 8). Paina kannattimen etureunaa varovasti alaspäin, niin että se irtaantuu.
- Asenna uusi neulankannatin työntämällä ensin sen takaosa paikalleen. Paina sen jälkeen varovasti etureunaa ylöspäin, kunnes tunnet ja kuulet kannattimen napsahtavan paikalleen.

Pölykansi

Pölykannessa on kitkasaranat, joten se pysyy auki lähes joka asennossa. Jos kansi ei pysy auki, kiristä varovasti ruuveja **8**, kuva 2. Saranoita ei saa öljytää!

Nauhurin hoito

Magneettipäät **A** ja **B**, vetoakseli **C** ja puristusrulat **D** (ks. kuva 9) tulisi puhdistaa noin 15 käyttötunnin välein. Puhdistukseen voi käyttää puhdistuskasettia **SBC114**, tai puhdistusspriihin kostutettuja vanupuikkoja. Muista irrottaa verkkojohto pistorasian eteen puhdistusta. Vetokoneistoa ei saa öljytää!

Oikeus muutoksiin varataan.

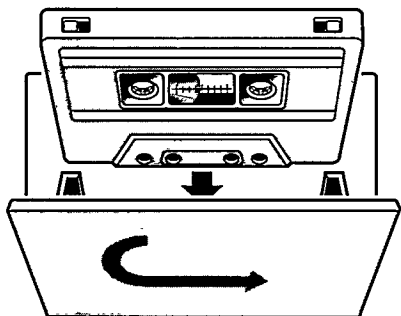

4

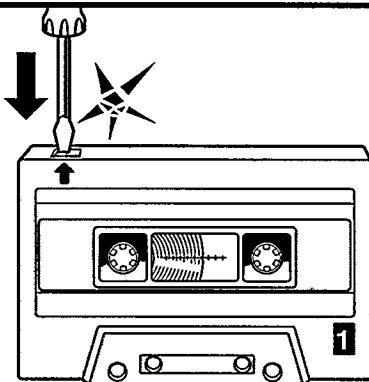

5

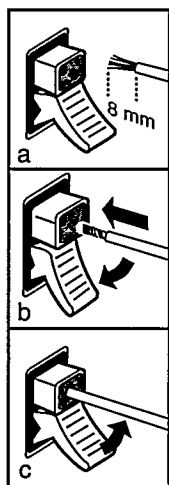

6

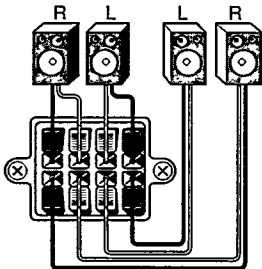

7

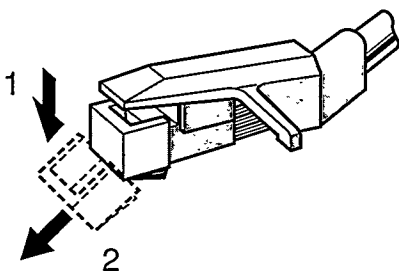

8

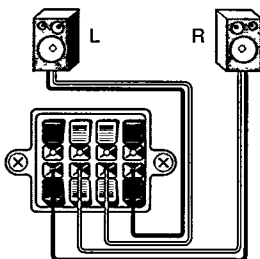

9

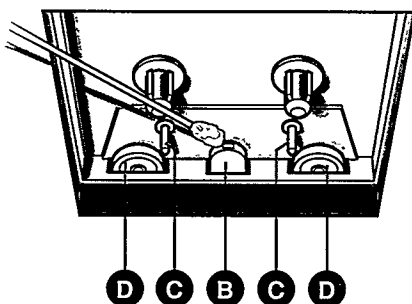
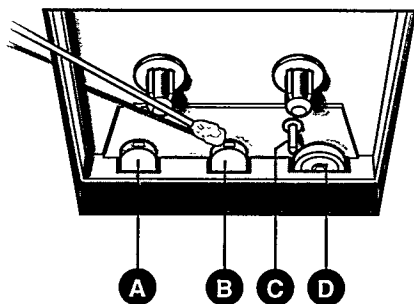

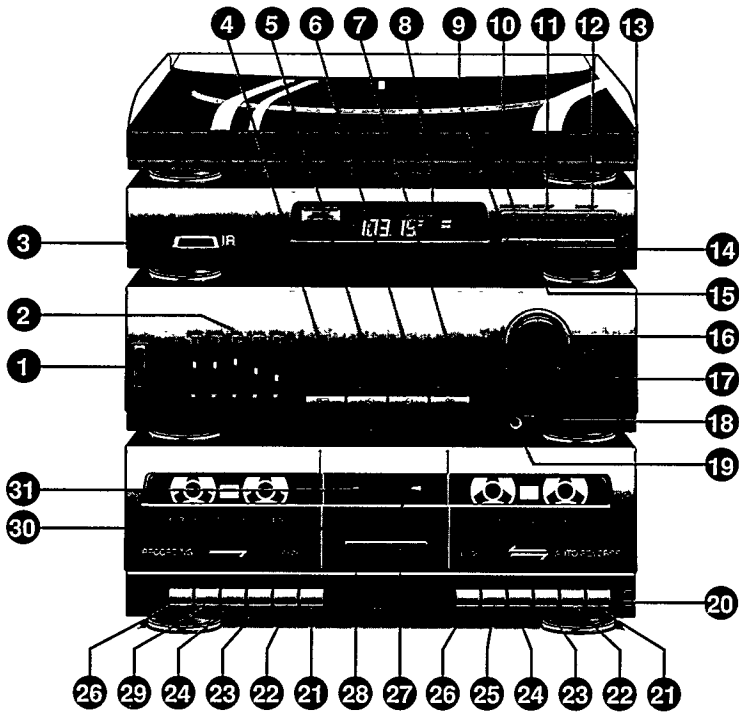

1

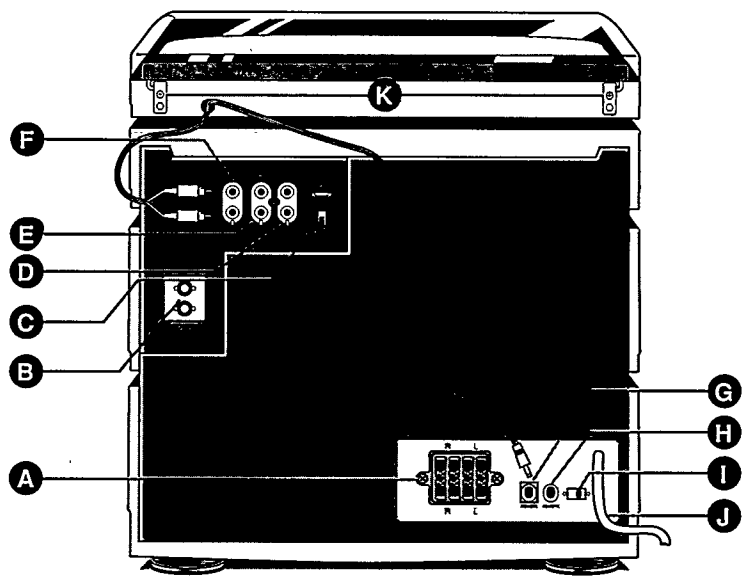

2

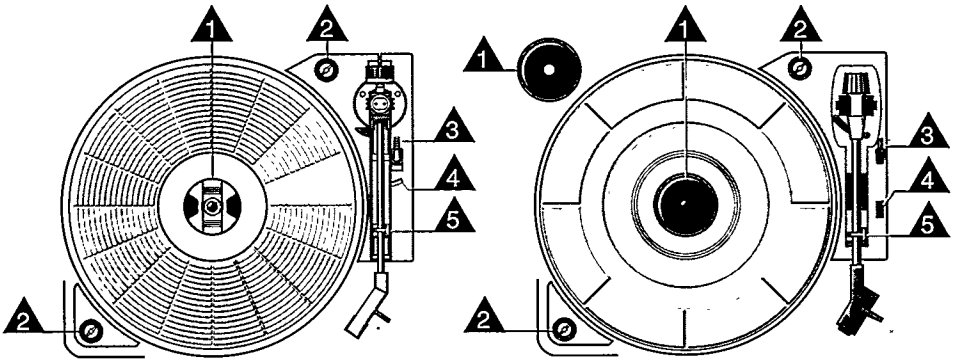

3

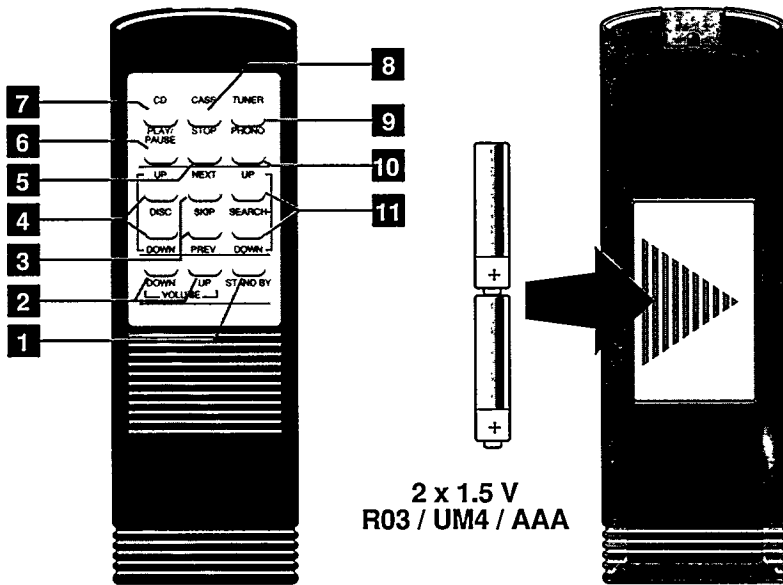

2 x 1.5 V
R03 / UM4 / AAA

10

GUARANTEE AND SERVICE FOR UNITED KINGDOM

Philips sell this product subject to the understanding that if any defect in manufacture or material shall appear in it within 12 months from the date of consumer sale, the dealer from whom the product was purchased will arrange for such defect to be rectified without charge, provided:

1. Reasonable evidence is supplied that the product was purchased within 12 months prior to the date of claim.
 2. The defect is not due to use of the product for other than domestic purposes, or on an incorrect voltage, or contrary to the Company's operating instructions, or to accidental damage (whether in transit or otherwise), misuse, neglect or inexpert repair.
- Products sent for service should be adequately packed as no liability can be accepted for damage or loss in transit, and name and address must be enclosed.

Facts about free service

When service is required, apply to the dealer from whom the product was purchased. Should any difficulty be experienced in obtaining Service, e.g. in the event of the dealer having ceased to trade, you are advised to contact Philips Service.

These statements do not affect the statutory rights of a consumer. If you have any questions which your dealer cannot answer, please write to Philips Consumer Relations, P.O. Box 298, 420 London Road, CROYDON CR9 3QR, or ☎ (01) 689-2166 Consumer Advice. Please retain this card. Produce if service is required.

GUARANTEE AND SERVICE VALID FOR IRELAND

This apparatus is made of high quality material and great care has been taken in its manufacture.

Philips, therefore, give you a guarantee on parts against failures arising from faulty workmanship or material for 12 months after date of purchase. This guarantee is valid on the condition that this certificate is completed and signed immediately on delivery of the apparatus. In case of failure ask your dealer for further information. If you have any questions which your dealer cannot answer, you may apply to Philips Electrical (Ireland) Ltd., Service Department, Newstead, Clonskeagh, DUBLIN 14, ☎ 69 33 55.

GUARANTEE AND SERVICE VALID FOR AUSTRALIA

The benefits given to the purchaser by this warranty are in addition to all other rights and remedies, which, under the Trade Practices Act or other Commonwealth or State law, the purchaser or owner has in respect of the product.

The Philips product carries the following warranties:
C-series HiFi-systems: 12 months. Compact Disc Players: 12 months. Home Audio Systems: 6 months. Clock radios, portable radios, cassette recorders, cassette players and radio recorders: 90 days.
Any defect in materials or workmanship occurring within the specified period from the date of delivery, will be rectified free of charge by the retailer from whom this product was purchased.

Note: Please retain your purchase docket to assist prompt service.

Conditions of this warranty

1. All claims for warranty service must be made to the retailer from whom this product was purchased. All transport charges incurred in connection with warranty service or replacement will be paid by the purchaser.
2. These warranties do not cover batteries and extend only to defects in materials or workmanship occurring under normal use of the product where operated in accordance with our instructions.

Philips Consumer Products Division, Technology Park, Figtree Drive, Australia Centre, HOMEBUSH 2140, New South Wales

GUARANTEE AND SERVICE FOR NEW ZEALAND

Thank-you for purchasing this quality Philips product. The document you are now reading is your guarantee card.

Guarantee.

Philips New Zealand Ltd guarantees this product against defective components and faulty workmanship for a period of 12 months. Any defect in materials or workmanship occurring within 12 months from the date of purchase subject to the following conditions will be rectified free of charge by the retailer from whom this product was purchased.

Conditions.

1. The product must have been purchased in New Zealand, and this guarantee card completed at time of purchase (this is your proof of the date of purchase).
2. The guarantee applies only to faults caused by defective components, or faulty workmanship on the part of the manufacturer.
3. The guarantee does not cover failures caused by misuse, neglect, normal wear and tear, accidental breakage, use on the incorrect voltage, use contrary to operating instructions, or unauthorised modification to the product or repair by an unauthorised technician.
4. Reasonable evidence (in the form of a sales docket or completed guarantee card) must be supplied to indicate that the product was purchased no more than 12 months prior to the date of your claim.
5. In the event of a failure, Philips shall be under no liability for any injury, or any loss or damage caused to property or products other than the product under guarantee. This guarantee does not prejudice your rights under common law and statute, and is in addition to the normal responsibilities of the retailer and Philips.

How to claim.

Should your Philips product fail within the guarantee period, please return it to the retailer from whom it was purchased. In most cases the retailer will be able to satisfactorily repair or replace the product.

However, should the retailer not be able to conclude the matter satisfactorily, or if you have other difficulties claiming under this guarantee, please contact the Guarantee Controller, Philips New Zealand Ltd, P.O. Box 1041, AUCKLAND - ☎ (09) 605-914

GARANTIE EN SERVICE IN NEDERLAND

• Wat wordt gegarandeerd?

Philips Nederland B.V. garandeert dat dit apparaat kosteloos wordt hersteld indien - bij normaal particulier gebruik volgens de gebruiksaanwijzing - binnen 12 maanden na aankoopdatum fabricage- en/of materiaalfouten optreden.

• Wie voert de garantie uit?

De zorg voor de uitvoering van de garantie berust bij de handelaar die u het apparaat verkocht heeft. De handelaar kan daarbij eventueel een beroep doen op een ander Philips Service vestigingen.

• Uw aankoopbon + de identificatiekaart

De identificatiekaart is uw garantiebewijs. U kunt alleen een beroep doen op de bovenschreven garantie tegen overlegging van de aankoopbon (factuur, kassabon of kwitantie), in combinatie met de identificatiekaart, waarop typenummer en serienummer zijn vermeld. Uit de aankoopbon dienen duidelijk de aankoopdatum en de naam van de handelaar te blijken. Mocht het noodzakelijk zijn deze documenten aan uw handelaar af te geven, dan kunt u hem daarvoor een ontvangstbewijs vragen.

De garantie vervalt indien op de genoemde documenten iets is veranderd, doorgehaald, verwijderd of onleesbaar gemaakt. De garantie vervalt eveneens indien het typenummer en/of serienummer op het apparaat is veranderd, doorgehaald, verwijderd of onleesbaar gemaakt.

• Hoe te handelen bij een storing?

Om onnodige kosten te voorkomen, raden wij u aan bij storingen eerst nauwkeurig de gebruiksaanwijzing te lezen. Indien de gebruiksaanwijzing daarin geen uitkomst biedt, kunt u uw handelaar raadplegen en/of hem het apparaat ter reparatie aanbieden.

• ...en bij problemen?

Bij problemen omtrent de garantie-uitvoering kunt u zich in verbinding stellen met: Philips Nederland B.V. Afdeling Consumentenbelangen, Antwoordnummer 500, 5600 VB EINDHOVEN (postzegel niet nodig), of ☎ 040-78 11 78.

GARANTIE FÜR DIE SCHWEIZ

Philips-Geräte sind aus einwandfreiem Material und mit großer Sorgfalt hergestellt worden. Dieses Gerät wird Ihnen gute Dienste leisten, sofern es sachgemäß bedient und unterhalten wird. Trotz aller Sorgfalt ist das Auftreten von Fehlern nicht ganz auszuschließen. Im Falle eines Defektes wenden Sie sich bitte unter Vorlage des Einkaufsbeleges und des Gerätepasses an das Fachgeschäft, in welchem Sie das Gerät erworben haben.

GARANTIE POUR LA SUISSE

Les appareils Philips ont été fabriqués au moyen de matériaux de toute première qualité et avec beaucoup de soins. Cet appareil vous donnera encore plus de satisfaction si l'utilisation et l'entretien sont suivis selon le mode d'emploi. Malgré tous les soins apportés, l'apparition de défauts n'est pas exclue. Dans ce cas, nous vous serions reconnaissants de bien vouloir vous adresser directement chez votre vendeur muni du passeport de l'appareil ainsi que de la facture s'y reportant.

GARANZIA PER LA SVIZZERA

Gli apparecchi Philips sono prodotti con materiali di prima qualità e assemblati con la massima cura. Essi Vi offriranno un ottimo servizio, in cambio di un accurato uso e manutenzione. Malgrado tutti i nostri sforzi, non è escluso che possano avvenire dei guasti. In caso di difetto Vi preghiamo di rivolgerVi al Vostro fornitore specializzato, portando con Voi il passaporto assieme ai documenti d'acquisto.

GARANTIE EN SERVICE IN BELGIË EN LUXEMBURG

In België en Luxemburg gelden uitsluitend de garantiebepalingen die in het door uw handelaar verstrekte garantiebewijs staan aangegeven.

• Voor België: Indien u na de aankoop van een of ander Philips apparaat problemen heeft met bijv. de werking, de werking, of het gebruik ervan, en indien de verdere die u deze apparaten verkocht heeft moeilijkheden ondervindt om deze problemen op te lossen, stelt u zich dan telefonisch of schriftelijk in verbinding met onze dienst: 'Klanten Kontakt', de Brouckèreplein 2, 1000 BRUSSEL - ☎ 02/211 91 11

GARANTIE EN BELGIQUE ET LUXEMBOURG

Pour les conditions de garantie en Belgique et Luxembourg veuillez vous référer à la carte de garantie que le revendeur doit vous remettre.

• Pour la Belgique: Si après l'achat de l'un ou l'autre appareil Philips vous avez des problèmes concernant par exemple la garantie, le fonctionnement ou l'utilisation de l'appareil et que le distributeur qui vous a vendu ces appareils éprouve des difficultés pour les résoudre, prenez contact, soit par téléphone, soit par écrit avec notre service: 'Contact Clientèle', Place de Brouckère 2, 1000 BRUXELLES - ☎ 02/211 91 11

GARANTIE IN ÖSTERREICH

In Österreich ist die Gewährleistung für Verträge zwischen Händler und Käufer gesetzlich geregelt. Zur Geltendmachung des Gewährleistungsanspruches dient der Kaufbeleg.

Die Österreichische Philips Industrie GmbH unterstützt die Gewährleistungsverpflichtung Ihres Händlers für Neugeräte, die der Handel über die Österreichische Philips Industrie GmbH bzw. Horny VertriebsgmbH bezogen hat, dadurch, daß für den Käufer innerhalb von 6 Monaten ab Verkaufsdatum Funktionsmängel (Fabrikations- oder Materialfehler) in einer unserer Service-Fillialen kostenlos, d.h. ohne Verrechnung von Arbeitszeit und Material, behoben werden.

Schäden, die durch äußere Einflüsse, unsachgemäße Behandlung oder unsachgemäßen Fremdeingriff entstanden sind, sowie Chargefehler oder Glasbruch, sind von dieser Zusage ausgeschlossen.

Philips Zentrale Kundeninformation:

• 1101 WIEN, Triesterstraße 64, ☎ 0222-60101-DW 1620 oder 1563

• 6020 INNSBRUCK, Klostergasse 4, ☎ 05222-74694

• 9020 KLAGENFURT, Villacher Straße 161, ☎ 0463-22397-DW 94

Philips Service-Organisation: 1232 WIEN, Ketzergasse 120, ☎ 0222-8662-0

INFORMATION SUR LA GARANTIE ET LE SERVICE APRÈS-VENTE EN FRANCE
 Cet appareil PHILIPS a été fabriqué avec le souci de vous donner entière satisfaction. Sa garantie contractuelle est de la responsabilité du point de vente.
 Cette garantie qui peut varier tant en durée qu'en contenu, ainsi que les modalités de service après-vente, doivent vous être précisées lors de l'achat par le vendeur qui, de plus, vous conseillera en cas de panne ou de défectuosité.
 A cet effet, il vous est demandé de conserver soigneusement votre facture et/ou le présent document dûment rempli et signé et/ou le contrat de garantie qui vous aura été remis conformément au décret N° 87-1045 du 22 décembre 1987.
 Pour sa part, PHILIPS, soucieux de l'intérêt des consommateurs, apporte sa contribution aux efforts de points de vente, que ce soit en matière de garantie ou de service après-vente:

- matériellement, par la formation, l'assistance technique, la fourniture de pièces détachées,
- financièrement, selon des modalités précises définies entre PHILIPS et les points de vente.

Rappel: Vous bénéficiez en tout état de cause des dispositions des articles 1641 et suivants du code civil relatifs à la garantie légale.

Aucune garantie ne peut être mise en œuvre si la détérioration résulte d'une cause étrangère à l'appareil ou du non respect des prescriptions d'utilisation.

Service consommateurs PHILIPS:

☎ B.P. 49 - 77423 MARNE LA VALLÉE CÉDEX 2

☎ (16-1) 64 80 54 54 - Minitel 36 15 code: PHILIPS

SNC PHILIPS ELECTRONIQUE DOMESTIQUE - RCS NANTERRE B 333 6760 833

GARANTIE FÜR DIE BUNDESREPUBLIK DEUTSCHLAND

Philips-Geräte sind Markenartikel, die mit größter Präzision nach modernsten Fertigungsmethoden und mit einem Höchstmaß an Sorgfalt hergestellt werden. Das Gerät wird Ihnen gute Dienste leisten, vorausgesetzt daß Sie es sachgemäß bedienen und unterhalten. Trotz aller Sorgfalt ist das Auftreten von Fehlern nicht auszuschließen. Ihr Partner für die Behebung derartiger Fehler ist Ihr Fachhändler, bei dem das Gerät erworben wurde. Falls ein Reklamationsfall eintritt, wenden Sie sich bitte unter Vorlage des Einkaufsbeleges und des Gerätepasses an Ihren Fachhändler.

GARANZIA E ASSISTENZA VALIDE PER L'ITALIA

Questo apparecchio è stato realizzato con materiali di prima qualità e costruito con la massima cura. La Philips comunque fornisce all'acquirente una Garanzia di buon funzionamento secondo le condizioni stabilite dall'ANIE.

Tale Garanzia decorre dalla data di acquisto ed ha la durata di 6 mesi. Per aver diritto alla Garanzia è necessario che questo certificato riporti i dati di Modello e Matricola dell'apparecchio, la data di acquisto ed il timbro del rivenditore; inoltre per tutti gli apparecchi per i quali è prevista la "ricevuta fiscale" (o altro documento di consegna) il documento stesso dovrà essere conservato con questo certificato a certificazione della data d'acquisto.

In caso di necessità il prodotto dovrà essere fatto pervenire al Centro di Assistenza più vicino il cui recapito è pubblicato sugli elenchi telefonici della zona di residenza alla voce Philips.

Per questo apparecchio Philips offre un Abbonamento all'Assistenza Tecnica. Per informazioni rivolgersi ai Centri di Assistenza o al servizio Consumatori Philips.
Philips S.p.A., Viale le Fulvie Testi 327, 20162 MILANO, ☎ 1678-20026

CONDIÇÕES VÁLIDAS PARA PORTUGAL

A Philips Portuguesa, SA, assegura ao comprador deste aparelho garantia contra qualquer defeito de material ou fabrico, pelo prazo de 6 meses, contado a partir da data de aquisição. As agulhas de fonocaptores não têm qualquer garantia.

A Philips Portuguesa, SA, anula a garantia ao aparelho desde que se verifique ser a deficiência motivada por acidente, utilização incorrecta, causas externas, ou nos casos em que apresente vestígios de ter sido violado, ajustado ou reparado por entidade não autorizada. Também será considerada nula a garantia se este certificado apresentar rasuras ou alterações.

A Philips Portuguesa, SA, obriga-se a prestar a garantia referida somente nos seus Serviços Técnicos ou nos Concessionários de Serviço autorizados. As despesas e riscos de transporte de e para as oficinas serão sempre da responsabilidade do comprador.

Nota: Para que o aparelho seja assistido ao abrigo da garantia, é indispensável que seja apresentado este certificado, devidamente preenchido e autenticado, por vendedor autorizado, aquando da sua aquisição.

Se sobre esta garantia necessitar algum esclarecimento que o vendedor não lhe possa dar, deve dirigir-se a **Philips Portuguesa, SA, - Ourense - Camaxide - 2795 LINDA A VELHA - ☎ 418 00 71/9 - R. Eng. Ezequiel de Campos, 182 - 4100 PORTO - ☎ 67 25 13**

GARANTI OG SERVICE FOR DANMARK

De er nå ejer af et apparat, hvis konstruktion er baseret på erfaring og lang tids forskning. Philips garanterer for kvaliteten, og hvert led i fabrikationen er underkastet stadig kontrol. Alle henvendelser om fejl under garantien skal rettes til den forhandler, der har udleveret og underskrevet garantibeviset, hvorpå de gældende garantibestemmelser tillige er anført. Garantien er kun gældende i købslandet.

GARANTI NORGE

De er nå eier av et apparat som er basert på lang tids forskning og erfaring. Philips garanterer for kvaliteten, men hvis en feil skulle oppstå bes De ta kontakt med den forhandler som har utlevert og underskrevet garantibeviset. Garantien gjelder kun i kjøpslandet hvor de gjeldende garantibestemmelser må følges. Hvis De trenger ytterligere opplysninger utover de forhandleren kan gi Dem, kan De henvende Dem til: **Norsk A/S Philips, Avd. Audio/Video, Sandstuveien 70, OSLO 6 - ☎ 02 - 68 02 00**

TAKUU JA HUOLTO

Tämän tuotteen rakenne on pitkäaikaisen, kokemuksella tehdyn tutkimustyön tulos. Jatkuvan eri tuotantovaiheissa tehtävään laatuarkkailun vuoksi Philips takaa tuotteen- sa laadun.

Tarkemmat tiedot takuuvehoista saat Philips-myyjäiltä tai alla olevasta osoitteesta.

Oy Philips AB, Sinekalliontie 3, 02630 ESPOO - ☎ (358-0)-50261

☎ Oy Philips AB, P.O. Box 75, 02631 ESPOO

GARANTÍA PARA MÉXICO

Este aparato está fabricado con materiales de alta calidad y ha sido cuidadosamente verificado. Philips, por lo tanto, da a usted una garantía de 12 meses a partir de su fecha de compra.

La garantía ampara la reposición de las piezas defectuosas debidas a fallas en su montaje o en los materiales, incluyendo la mano de obra necesaria para su reemplazo en nuestras Sucursales o talleres autorizados.

En caso de fallas en su aparato le rogamos se sirva poner en contacto con su distribuidor.

Esta garantía no cubrirá las averías que resulten como consecuencia de una instalación incorrecta del aparato, manifiesto maltrato o uso inadecuado del mismo.

Philips se obliga a reparar y devolver a usted su aparato en un plazo no mayor de 30 días hábiles contados a partir de la fecha de haber ingresado su aparato a uno de nuestros talleres.

Para que esta garantía sea válida, es necesario que tai certificado que figura en la parte posterior de este instructivo haya sido debidamente llenado en el momento de la compra del aparato.

En caso de extravío del certificado con la presentación de la factura o remisión de su aparato podrá hacer efectiva la garantía correspondiente.

Si usted tiene alguna duda o pregunta que no le pueda solucionar su distribuidor, por favor ponerse en contacto con **Oficinas Centrales de Servicio, Av. Coyoacán No. 1051, Col. del Valle, 03100 MEXICO, D.F.**

☎ 5-75-20-22 o 5-75-01-00

PHILIPS IBÉRICA, S.A.E.

Garantiza este aparato durante 6 meses, a partir de la fecha de adquisición, de la forma siguiente:

1. Cubriendo cualquier defecto de fabricación o vicio de origen, así como la totalidad de sus componentes, incluyendo la mano de obra necesaria para el reemplazo de las piezas defectuosas, por nuestros talleres autorizados.
 2. Esta garantía no cubrirá la avería, si es consecuencia de incorrecta instalación del aparato, manifiesto mal trato o uso inadecuado del mismo. La calificación de las averías corresponderá únicamente a los servicios técnicos de los talleres autorizados Philips.
 3. Las reparaciones que pudieran producirse durante el período de vigencia de la presente garantía se efectuarán, bien en el domicilio del usuario, bien en los talleres autorizados Philips, a libre elección y criterio de ésta última.
 4. Transcurrido un mes desde la fecha de adquisición del aparato, todos los gastos de desplazamiento del personal técnico para proceder al examen y/o reparación del aparato correrán por cuenta del usuario de acuerdo con las tarifas establecidas para este concepto.
 5. En todas las reparaciones se deberá acompañar al aparato factura de compra y la presente garantía debidamente cumplimentada, con la indicación exacta de la fecha de venta del aparato.
 6. En todo caso, el titular de la garantía tiene los derechos mínimos reconocidos por la Ley.
- Titular (Comprador)

Domicilio

ΠΛΗΡΟΦΟΡΙΕΣ ΓΙΑ SERVICE ΚΑΙ ΕΓΓΥΨΗ ΣΤΗΝ ΕΛΛΑΔΑ

Η συσκευή έχει ελεγχθεί σχολαστικά η λειτουργία της είναι όριο τη και λόγος αντικατάστασής της δεν πρόκειται σε κομμάτι περίπτωση να προκύψει Αν όμως παρόλα αυτά κάποιο εξάρτημα δεν λειτουργήσει το εξάρτημα αυτό και η εργασία επισκευής παρέχονται από την Εταιρία δωρεάν Η προσκομιζόμενη για επίσκεψη συσκευή πρέπει να συνοδεύεται απαραίτητα από το ΔΕΛΤΑ ΔΙΑΝΚΗΣ ΠΩΛΗΣΕΩΣ η φωτοτυπία του και το παρόν έντυπο που συμπληρωμένο και σφραγισμένο από το κατάστημα αγοράς του

Η εγγύηση ισχύει για ΕΝΑ έτος από την ημερομηνία αγοράς Η εγγύηση δεν ισχύει στις παρακάτω περιπτώσεις
 α Για ανωμαλία όχι από βλάβη της συσκευής αλλά από φθορά ή βλάβη που προκλήθηκε από τρίτους ή από μεταβολή της τάσεως του ηλεκτρικού ρεύματος
 β Για ανωμαλία λόγω ελαττωματικής εγκαταστάσεως της συσκευής

γ Όταν ο αριθμός κατασκευής της συσκευής έχει αλλοιωθεί
 δ Για κεφαλές πίκ άπ και μικρόφωνα

Η εργασία επισκευής γίνεται στα Εργαστήρια της Εταιρίας όπου ο πελάτης πρέπει να μεταφέρει τη συσκευή με δική του δαπάνη Κανένα αντιπρόσωπος δεν έχει το δικαίωμα αλλαγής των όρων εγγυήσεως Μετά τη λήξη του χρόνου εγγυήσεως για κάθε πρόβλημα συντηρήσεως επισκευής ή συμβουλής σας συνιστούμε να αποτινεύσεως στα κατά τόπους Service της Εταιρίας

Διεύθυνση Κεντρικών SERVICE PHILIPS

25ης Μαρτίου 15 177 78 Τάυρος ☎ 4894 911

Τομική 62 546 93 Θεσσαλονίκη ☎ 260 621

**Guarantee certificate
Identificatiekaart
Garantibeviset**

**Certificat de garantie
Certificado de garantia
Takuutodistus**

**Garantieschein
Certificato di garanzia
Εγγύηση**

Type no. of product:
No. de type du produit:
Typenummer des Gerätes:
Typenr. van het apparaat:
Tipo no. del producto:

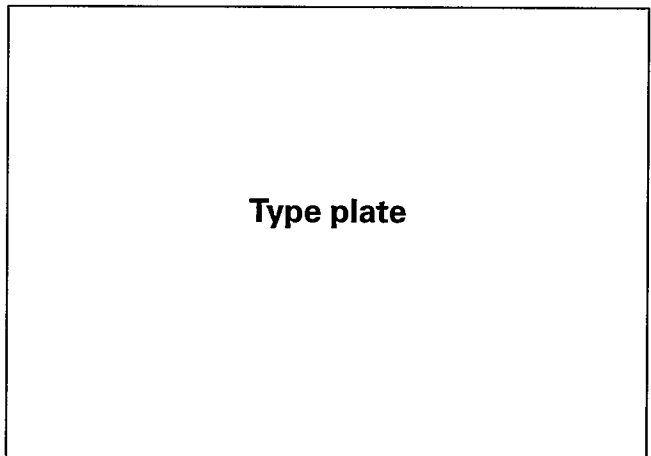

Date of purchase – Date d'achat – Kaufdatum – Koopdatum - Fecha de compra – Data da compra – Data di acquisto - Købsdato - Kjøpedato
Inköpsdato – Ostöpäivä – Ημερομηνία αγοράς

19

Dealer's name, address and signature
Nom, adresse et signature du revendeur
Name, Anschrift und Unterschrift des Händlers
Naam, adres en handtekening van de handelaar
Nombre, dirección y firma del distribuidor
Nome, indirizzo e firma del fornitore
Nome, morada e assinatura da loja
Forhandlerens navn, adresse og underskrift
Återförsäljarens namn, adress och namnteckning
Myyjän nimi, osoite ja allekirjoitus
Όνομα Επώνυμο αντιπροσώπου

