

Vienmēr šeit, lai jums palīdzētu

Reģistrējiet savu preci un saņemiet atbalstu
www.philips.com/welcome

AS860

Jautājumi?
Sazinieties
ar Philips



Lietošanas instrukcija

PHILIPS

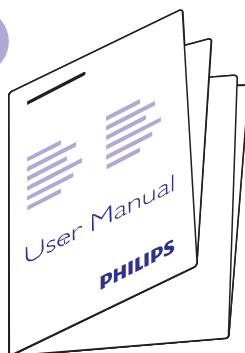
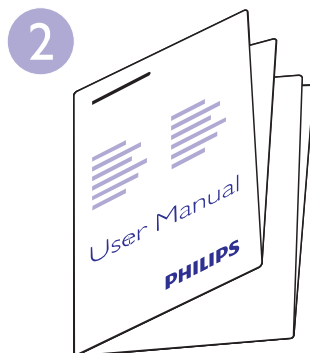
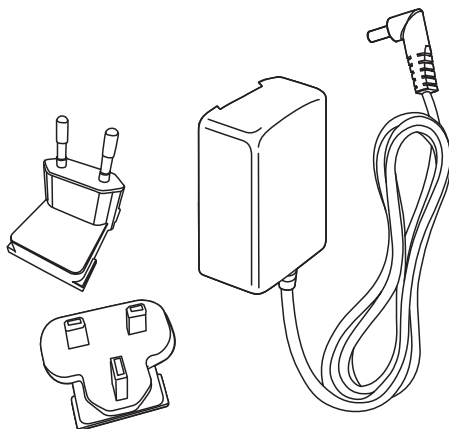
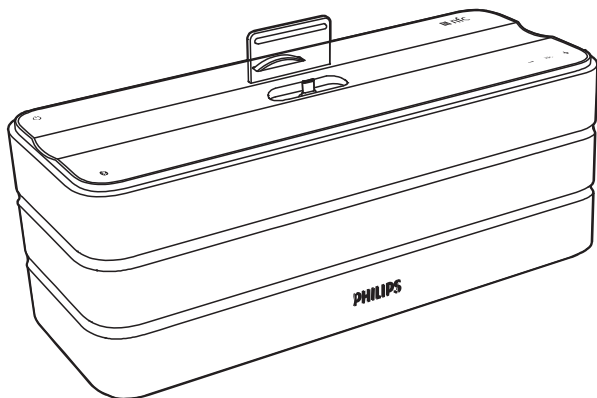

Sagatavošanās

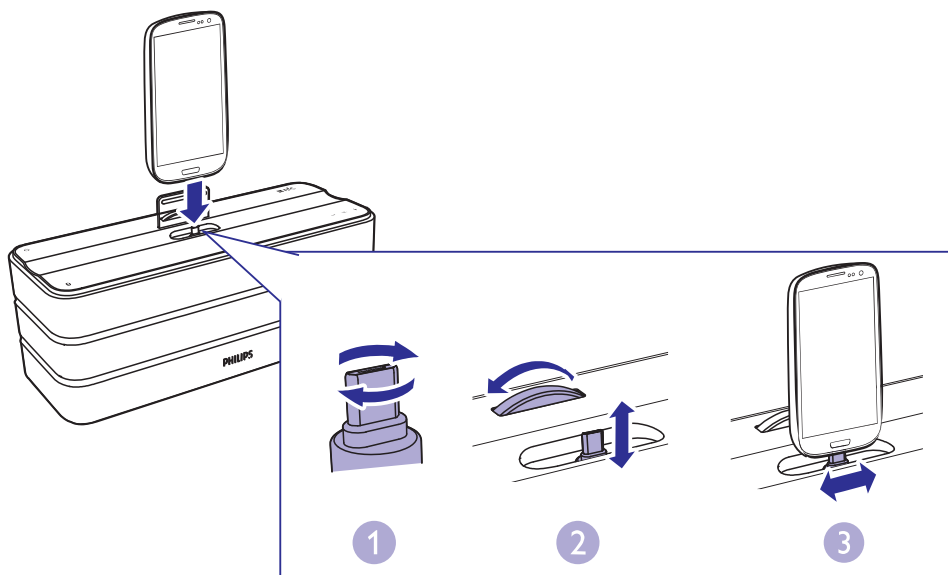

1. Ievietojiet jūsu Android ierīci AS860 dokstacijā, pielāgojot USB ligzdu. Ja nepieciešams, apgrieziet AS860 USB ligzdu.
2. Lai noregulētu augstumu, pagrieziet ritenīti.
3. Pabīdiet dokstacijas ligzdu nepieciešamajā pozīcijā, lai varētu ievietot jūsu Android ierīci.

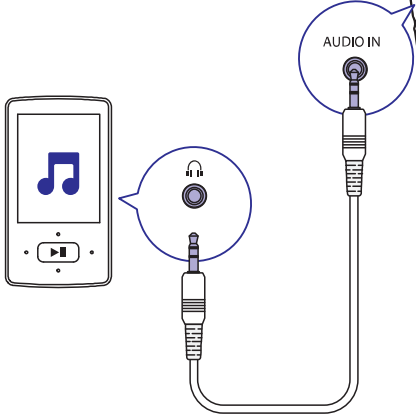
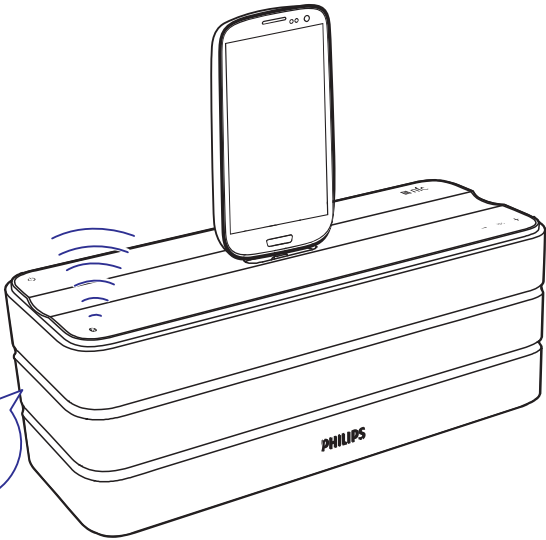
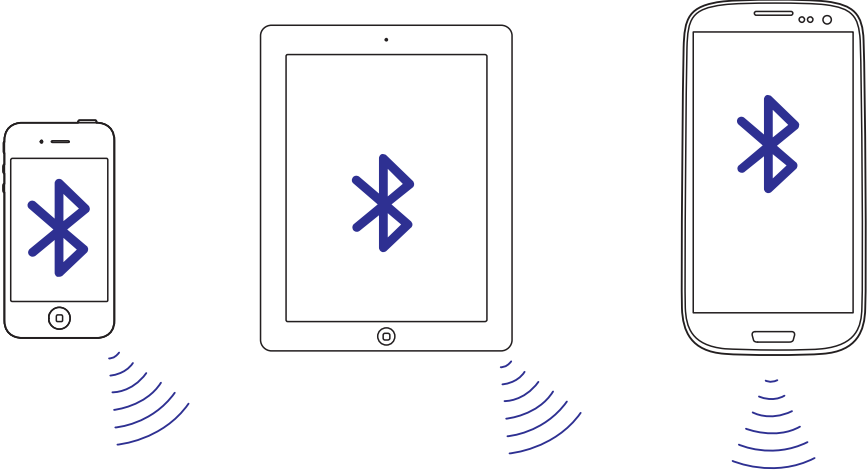

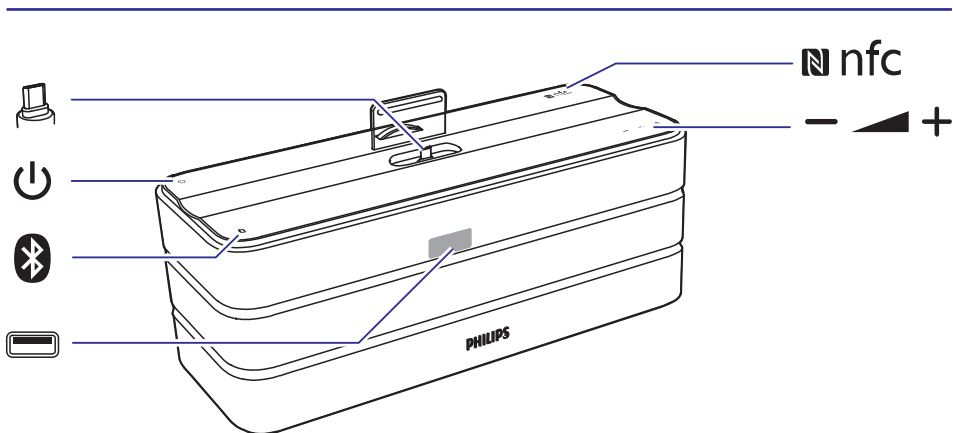



 USB dokstacija.

 Aizmugurējā USB ligzda.

 Barošanas LED indikators.

 Savienojuma statusa LED indikators.

 Kad sasniedzat maksimālo/minimālo skaļuma līmeni, barošanas LED indikators sāk mirgot.

 NFC atzīme.



Uzlāde

Uzlāde caur dokstaciju

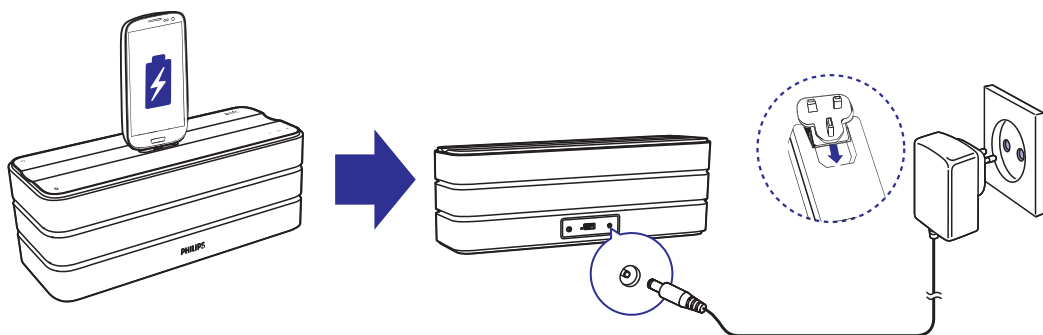

Uzlāde caur USB kabeli

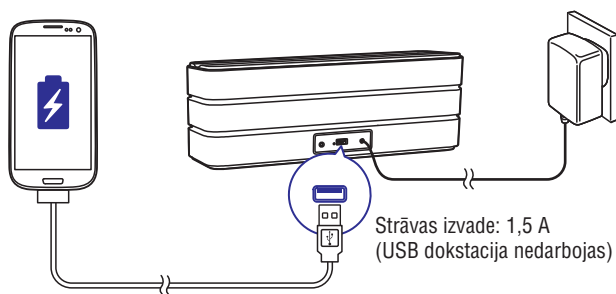

Uzlāde vienlaicīgi caur dokstaciju un USB kabeli

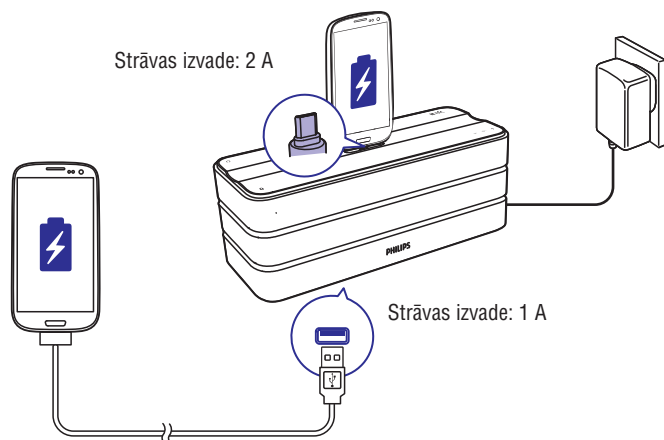

AS860 uzlāde

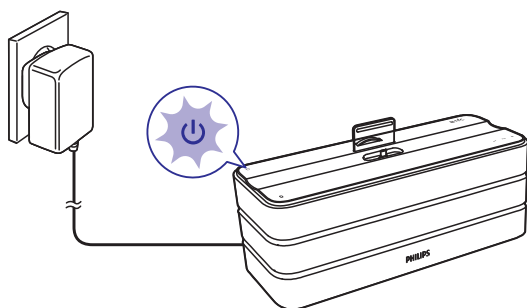

Zems akumulatora uzlādes līmenis: indikators mirgo sarkanā krāsā.

Notiek uzlāde: indikators deg sarkanā krāsā (kad AS860 ir gaidstāves režīmā); indikators mirgo zaļā krāsā (kad AS860 ir ieslēgts).

Uzlāde ir pabeigta: indikators izdziest (kad AS860 ir gaidstāves režīmā); indikators deg zaļā krāsā (kad AS860 ir ieslēgts).

Uzlādes laiks: līdz 5 stundām pilnai akumulatora uzlādei.

Atskaņošanas laiks: līdz 8 stundām, atskaņojot mūziku caur Bluetooth.

Piezīme: akumulatora darbības ilgums ir atkarīgs no lietošanas un iestatījumiem.



Ieslēgšana un savienošana

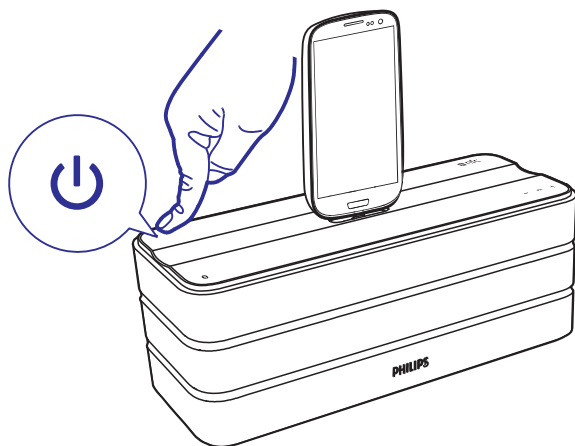

Lai skaļruni ieslēgtu vai pārslēgtu gaidstāves režīmā, nospiediet .

Ieslēgts: barošanas LED indikators iedegas zaļā krāsā. Ja 15 minūšu laikā nenotiek nekāda darbība, AS860 automātiski pārslēdzas gaidstāves režīmā.

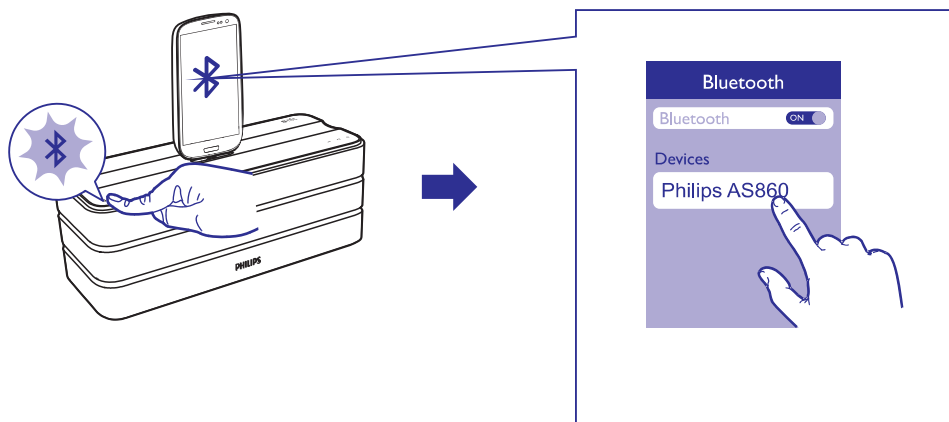

Nospiediet , lai ieslēgtu Bluetooth. **Gatavs savienošanai pāri:** indikators mirgo zilā krāsā.

Jūsu Bluetooth ierīcē aktivizējiet Bluetooth un meklējiet **Philips AS860**.

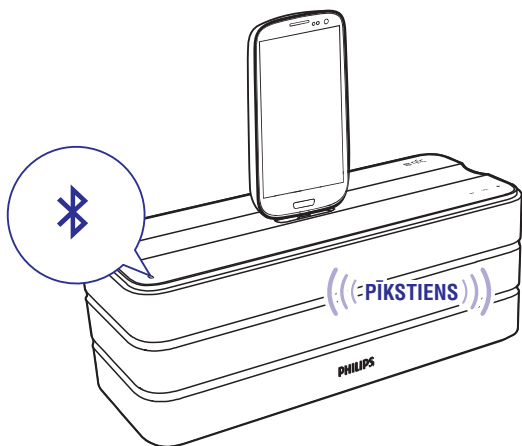

Savienots: indikators nepārtraukti deg zilā krāsā.
Nākamreiz, kad AS860 ieslēgsiet Bluetooth, skaļrunis automātiski savienosies ar pēdējo pāri savienoto ierīci.



Ieslēgšana un savienošana

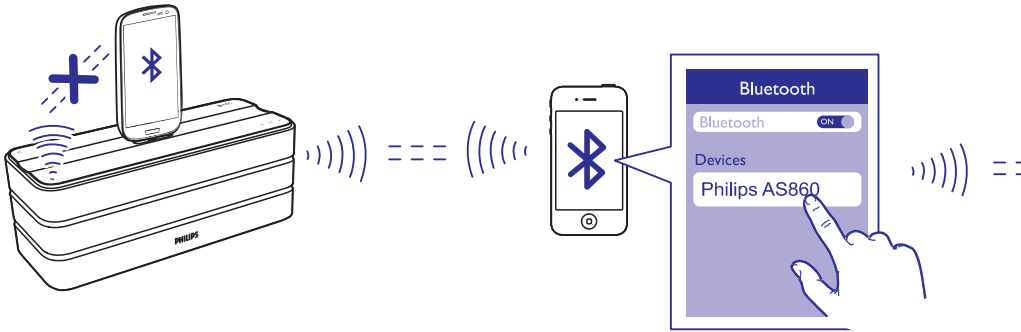

Lai AS860 savienotu pārī ar citu Bluetooth ierīci, izslēdziet Bluetooth pašreiz savienotajā Bluetooth ierīcē.

Jūsu Bluetooth ierīcē aktivizējiet Bluetooth un meklējiet **Philips AS860**.

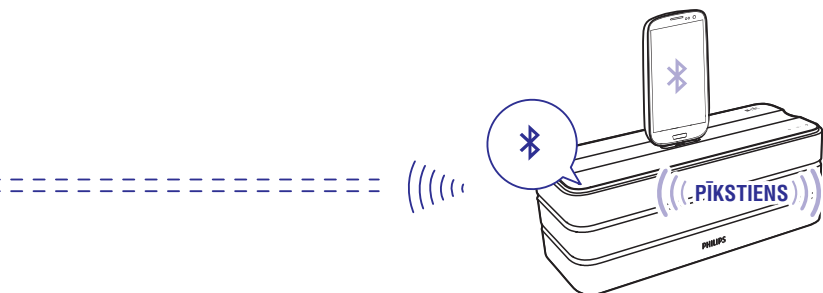

Savienots: indikators nepārtraukti deg zilā krāsā.

Nākamreiz, kad AS860 ieslēgsiet Bluetooth, skaļrunis automātiski savienosies ar pēdējo pāri savienoto ierīci.

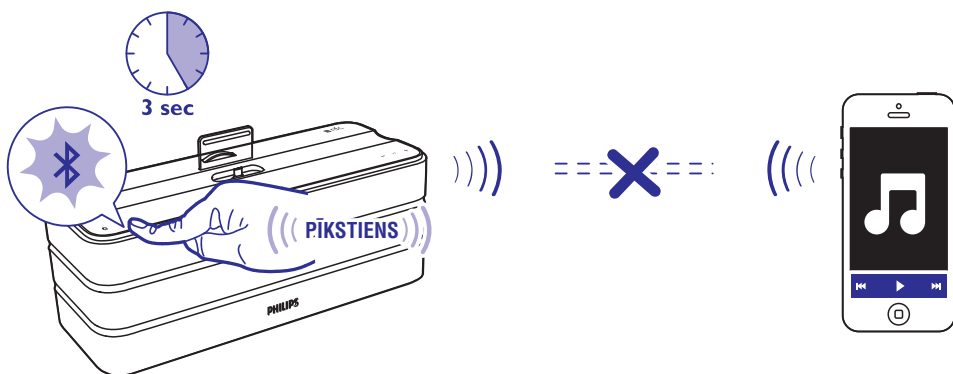

Lai pārtraukti savienojumu ar pašreiz savienoto ierīci, nospiediet un turiet nospiestu , lai pārslēgtos pāra savienojuma režīmā.



Savienošana caur NFC

Jūsu Bluetooth ierīcē, kas atbalsta NFC (Near Field Communication – tuva darbības lauka sakari):

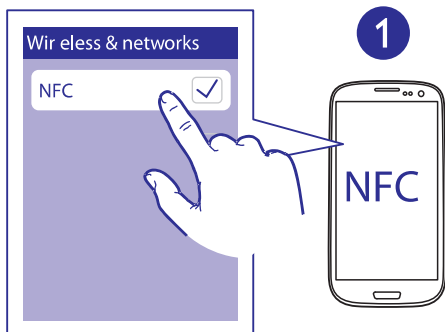

1. Ieslēdziet NFC.

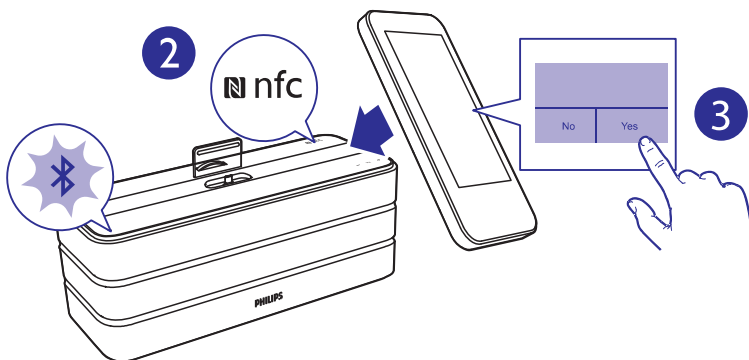

2. Ar Bluetooth ierīces aizmuguri pieskarieties NFC atzīmei uz AS860.

3. Sekojiet ekrānā redzamajām norādēm, lai sāktu savienojumu pāri.

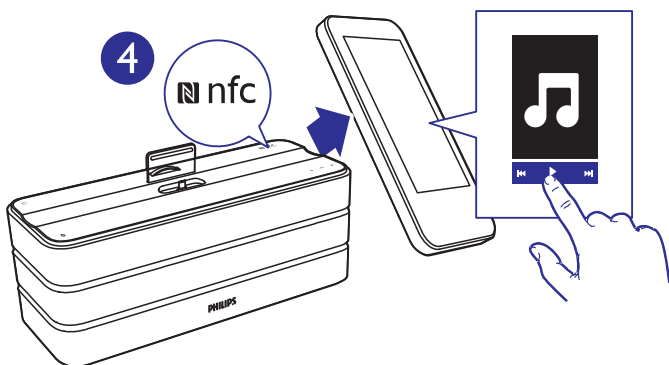

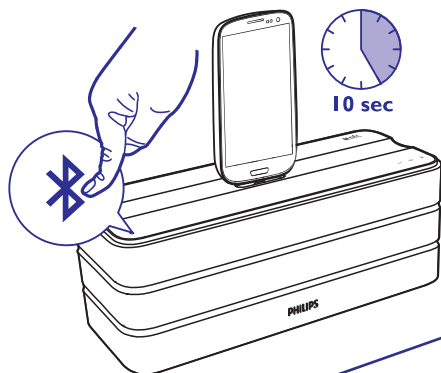

4. Pēc veiksmīgas savienojuma izveidošanas novietojiet jūsu Bluetooth ierīci tālāk no AS860. Ja nepieciešams, atsāciet mūzikas atskaņošanu jūsu Bluetooth ierīcē.

Atiestatīšana

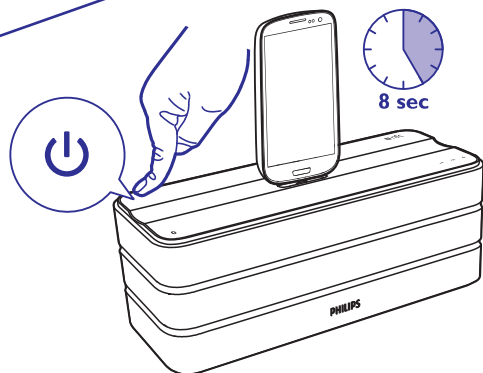

Lai no AS860 izdžestu pāri savienotās ierīces, nospiediet un turiet nospiešu  ilgāk kā 10 sekundes.



Lai AS860 atiestatītu rūpnīcas iestatījumus, nospiediet un turiet nospiešu  ilgāk kā 8 sekundes.

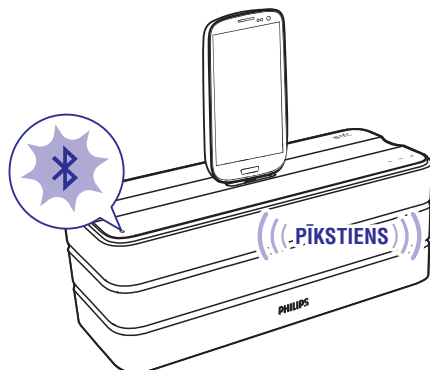

AS860 jūs pārslēdzaties pāri savienojuma režīmā. Pāri savienotajā ierīcē:

1. Atvienojiet no pāri AS860.
2. Meklējiet un atkārtoti savienojiet pāri **Philips AS860**.



Atskaņošana



Dokstacijā ievietotajā Android ierīcē sāciet mūzikas atskaņošanu.

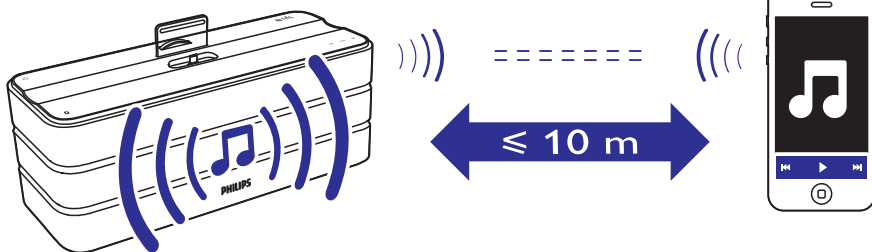

Lai atskaņotu mūziku no citas Bluetooth ierīces, izslēdziet Bluetooth dokstacijā ievietotajā ierīcē.

Mūzikas atskaņošanu var traucēt šķēršļi starp ierīci un AS860, piemēram, sienas vai citas netālu esošas ierīces, kas darbojas tajā pašā frekvencē.

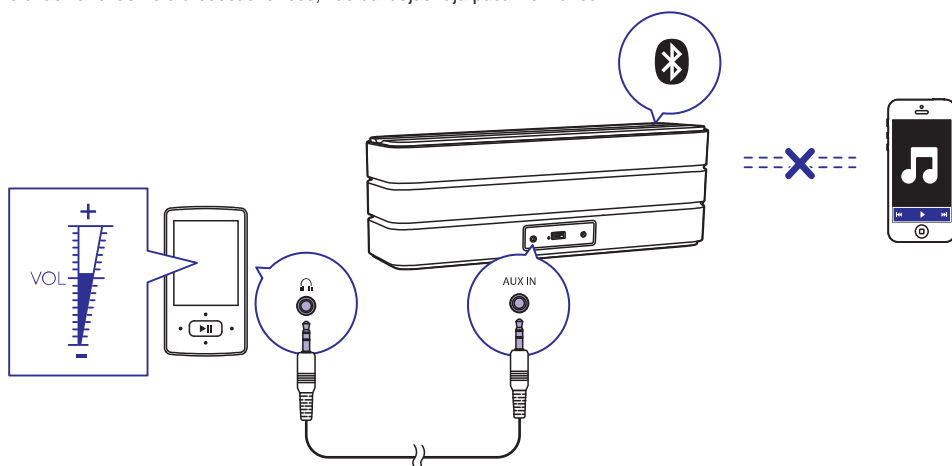

Lai atskaņotu mūziku caur audiokabeli, nospiediet , lai AS860 izslēgtu Bluetooth.

Specifikācijas

Pastiprinātājs

Nominālā izvades jauda: 2 x 10 W

Signāla – trokšņa attiecība: > 65 dBA

Audio ievades savienojums: 0,6 V RMS 22 kiloomi

Skalruņa pretestība: 8 omi

Bluetooth

Frekvenču josla: 2,402 – 2,480 GHz ISM frekvenču josla

Darbības diapazons: 10 m (brīvā telpā)

Vispārīgā informācija

Maiņstrāvas barošanas padeve

Modelis: OH-1048E1503000U (Philips)

Ievade: 100 – 240 V~, 50/60Hz, maksimāli 1,5 A

Izvade: 15 V DC (līdzstrāva), 3 A

Elektroenerģijas patēriņš

< 45 W (darbības režīmā)

Uzlāde

USB dokstacija: maksimāli 2000 mA

Aizmugurējā USB līgza: maksimāli 1000 mA (kad USB dokstacija darbojas);

maksimāli 1500 mA (kad USB dokstacija nedarbojas)

Izmēri

Galvenā ierīce (p x a x d): 325 x 176 x 115 mm

Svars

Galvenā ierīce: 2 kg



www.philips.com/support

Apmeklējiet www.philips.com/support, lai lejupielādētu jaunāko lietošanas instrukciju un atrastu darbības traucējumu novēršanas padomus.

2013 © WOOX Innovations Limited. Visas tiesības patur autors.

Philips un Philips vairoga emblēma ir Koninklijke Philips N.V. reģistrētas preču zīmes, un WOOX Innovations Limited tās izmanto saskaņā ar Koninklijke Philips N.V. licenci.

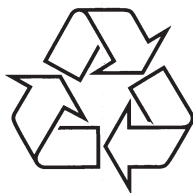

Apmeklējiet Philips Internetā
<http://www.philips.com>