

## Visuomet esame šalia, kad padėtume jums

Užregistruokite savo prietaisą ir gaukite pagalbą internete  
[www.philips.com/welcome](http://www.philips.com/welcome)

**AJB4700**

Klausimai?  
Susisiekite  
su Philips



Naudojimosi instrukcijų knygelė

**PHILIPS**

<b>1. Svarbi informacija .....</b>	<b>3</b>	<b>7. Kitos funkcijos .....</b>	<b>11</b>
<b>2. Jūsų FM/DAB+ laikrodis-radijas .....</b>	<b>3</b>	Žadintuvo nustatymas .....	11
Pristatymas .....	3	Išsijungimo (“sleep”) laikmačio nustatymas .....	11
Ką rasite dėžutėje .....	3	Garso nustatymas .....	12
<b>3. Pradžia .....</b>	<b>4</b>	Ekranu ryškumo nustatymas .....	12
FM/DAB+ antenos paruošimas .....	4	<b>8. Informacija apie įrenginį .....</b>	<b>12</b>
Maitinimo prijungimas .....	4	Stiprintuvas .....	12
Įjungimas .....	4	Stoties nustatymo įtaisas .....	12
Laikrodžio nustatymas .....	4	Pagrindinė informacija .....	13
<b>4. DAB+ radijo klausymas .....</b>	<b>5</b>	<b>9. Triukščių šalinimas .....</b>	<b>14</b>
Pirmą kartą naudojant .....	5	<b>10. Pastabos .....</b>	<b>14</b>
Automatinis DAB+ radijo stočių išsaugojimas .....	5	Perdirbimas .....	14
Rankinis DAB+ radijo stočių išsaugojimas .....	6		
Klaudyti nustatytos DAB+ radijo stoties .....	6		
DAB+ meniu naudojimas .....	6		
DAB+ informacijos rodymas .....	7		
<b>5. FM radijo klausymas .....</b>	<b>7</b>		
FM radijo stočių paieška .....	7		
Automatinis FM radijo stočių išsaugojimas .....	7		
Rankinis FM radijo stočių išsaugojimas .....	7		
Nustatytos radijo stoties pasirinkimas .....	8		
FM meniu naudojimas .....	8		
RDS informacijos rodymas .....	8		
<b>6. Sistemos meniu naudojimas .....</b>	<b>9</b>		
Valandų formato ir laiko nustatymas .....	9		
Visų nustatymų atstatymas .....	10		
Programinės įrangos žinojimas .....	10		
Esamos programinės įrangos pagerinimas (jeigu galimas) .....	10		

## 1. Svarbi informacija

- Perskaitykite šias instrukcijas.
- Atkreipkite dėmesį į visus įspėjimus.
- Vadovaukitės visomis instrukcijomis.
- Neužblokuokite vėdinimosi angų. Statykite įrenginį pagal gamintojo instrukcijas.
- Nestatykite įrenginio šalia karščio šaltinių, tokių kaip radiatorių, viryklė ir kitų karštų skleidžiančių įrenginių (tame tarpe ir stiprintuvų) kurie suteikia karštį.
- Saugokite maitinimo laidą, kad ant jo nebūtų lipama ir jis nebūtų pradurtas ir pan. Taip pat stenkitės nekliudyti tos vietos, kurioje laidai išeina iš įrenginio.
- Naudokite tik gamintojo nurodytus priedus ir detales.
- Žaibo, didelės audros metu išjunkite įrenginį iš elektros tinklo. Taip pat išjunkite įrenginį, jeigu neketinate juo naudotis ilgesnį laiką.
- Visais atvejais dėl taisymo kreipkitės tik į kvalifikuotus meistrus. Meistrų pagalbos jums reikės visais atvejais, kai pažeisite įrenginį, elektros maitinimo laidą, apliesite įrenginį skysčiais, pažeisite jį sunkiais daiktais, numesite ir t.t.
- Produkto negalima statyti šalia lašančių ar besitaškančių objektų.
- Šalia įrenginio nestatykite pavojingų daiktų (degančių žvakių, vandens pilnų vazų ir panašiai).
- Jei atjungimui naudojamas pagrindinis maitinimo laidas arba jungiamasis prietaisas, tuomet jis turi būti veikiantis ir pasiekiamas bet koku metu.

## 2. Jūsų FM/DAB+ laikrodis-radijas

Sveikiname įsigijus šį įrenginį ir sveikiname prisijungus prie Philips! Jeigu norite gauti pilną reikalingą pagalbą, užregistruokite savo įrenginį [www.philips.com/welcome](http://www.philips.com/welcome) tinklalapyje internete.

### Pristatymas

Su šiuo įrenginiu, jūs galite:

- Klausyti FM ir skaitmeninio garso transliavimo (DAB+) radijo
- Nustatyti du žadintuvus.

### Ką rasite dežutėje:

(žiūrėti.pav. 1)

Pav. 1

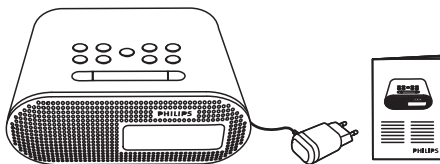

## 3. Pradžia

Būtinai vadovaukitės instrukcijomis jų eilės tvarka.

### FM/DAB+ antenos paruošimas

Norėdami išgauti geriausią signalo kokybę, pilnai ištieskite ir pareguliuokite FM/DAB+ anteną. (pav.2)

Pav. 2

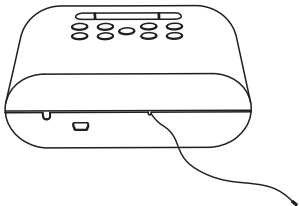

#### Pastaba

- Norėdami išvengti trukdžių, nustatykite anteną kaip įmanoma toliau nuo TV, VCR, ar kitų radiacijos šaltinių.

### Maitinimo prijungimas

#### Dėmesio

- Rizika sugadinti produktą! Įsitinkite, kad maitinimo įtampa atitinka įtampą, nurodytą aparato galinėje dalyje.
- Elektros iškrovos rizika! Atjungdami maitinimą, visada traukite už kištuko, jokiu būdu netraukite už paties laido.

#### Pastaba

- Informacija apie įrenginio tipą yra produkto galinėje dalyje.

Pav. 3

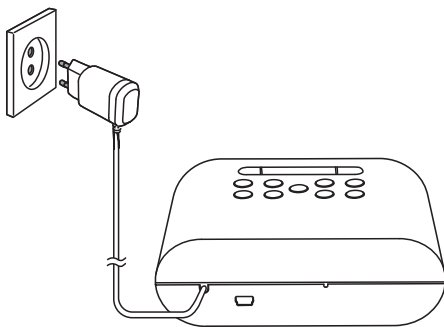

### Įjungimas

Spauskite **POWER**.

↳ Garso sistema įjungs paskutinį pasirinktą garso šaltinį.

### Išjungimas į budėjimo režimą

Spauskite ir laikykite **POWER** mygtuką 3 sekundes.

- Ekranu skydelyje pasirodys laikrodis (jei jis nustatytas).

### Laiko nustatymas

1. Budėjimo režime spauskite ir 3 sekundes palaikykite nuspaudę **INFO** mygtuką, kad aktyvuotumėte laiko nustatymo režimą. (pav.4)  
↳ Rodomi mirksintys valandų skaitmenys.
2. Spauskite ◀ / ▶, kad nustatytumėte valandas.
3. Spauskite **INFO**, kad patvirtintumėte.  
↳ Rodomi mirksintys minučių skaitmenys.
4. Kartokite 2-3 žingsnius, kad nustatytumėte minutes.
5. Kartokite 2-3 žingsnius, kad nustatytumėte dieną, mėnesį ir metus.

Pav. 4

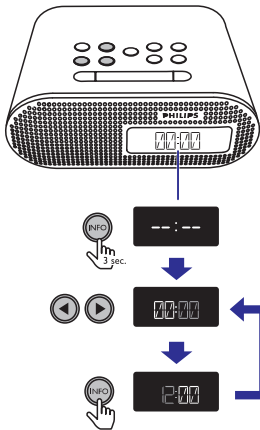

### Patarimas

- Norėdami nustatyti 12/24 valandų formatą, žiūrėkite **“Sistemos meniu naudojimas”** > **“Valandų formato ir laiko sinchronizavimo nustatymas”**.
- Kai įrenginys yra nenaudojamas 10 sekundžių ar ilgiau, iš laikrodžio nustatymo režimo išeinama automatiškai.

## 4. DAB+ radijo klausymas

Skaitmeninis garso transliavimas (DAB +) tai radijo transliavimas skaitmeniniu būdu per tinklo siųstuvus. Jis suteikia jums daugiau pasirinkimų, geresnę garso kokybę ir daugiau informacijos.

### Naudojant įrenginį pirmąjį kartą

1. Pakartotinai spauskite **SOURCE**, norėdami pasirinkti DAB+ radiją.
  - ↳ **[FULL SCAN]** (pilnas skanavimas) rodomas ekrane.
2. Spauskite **SELECT**, norėdami pradėti pilną skanavimą.
  - ↳ Įrenginys išsaugo visas DAB+ radijo stotis automatiškai ir tada transliuoja pirmą galimą stotį.
  - ↳ Įrenginys prisimena stočių sąrašą. Kai įjungsite įrenginį sekantį kartą, stočių skanavimas nebus vykdomas.
  - ↳ Jeigu DAB+ stočių nebus surasta, [No DAB Station] (nėra DAB stočių) bus rodoma ekrane.

### Norėdami nustatyti radijo stotį iš stočių sąrašo:

DAB+ režime, pakartotinai spauskite **TUNING** ◀/▶, kad gautumėte perjunginėtį prieinamas DAB+ stotis.

- ↳ Jeigu DAB+ radijo stoties signalas yra per silpnas, **[OFF AIR]** (nepasiekama) bus rodoma ekrane.

### Automatinis FM radijo stočių išsaugojimas



### Patarimas

- Naujos stotis ir paslaugos bus pridėtos DAB+ transliavime. Jeigu norite naujas DAB+ stotis ir paslaugas padaryti prieinamomis, reguliariai atlikite pilną skanavimą.

# ... DAB+ radijo klausymas

DAB+ režime, spauskite ir 3 sekundes laikykite nuspaudę **SCAN** mygtuką.

- ↳ Įrenginys automatiškai išsaugo visas prieinamas radijo stotis.
- ↳ Po atlikto pilno skanavimo, bus transliuojama pirmą prieinama stotis.

## Rankinis DAB+ radijo stočių išsaugojimas

Galite išsaugoti iki 10 DAB+ radijo stočių.

1. Nustatykite norimą DAB+ radijo stotį.
2. Spauskite ir palaikykite **PRESET** mygtuką 3 sekundes, kad aktyvuotumėte radijo stočių išsaugojimą.
3. Spauskite **TUNNING** ◀/▶ norėdami pasirinkti numerį.
  - ↳ Nustatytas numeris yra rodomas ekrane viena sekunde. Tada, jeigu šis numeris yra užimtas, prieš tai išsaugotos DAB+ stoties pavadinimas bus rodomas ekrane; jeigu šis numeris yra tuščias, **[Empty]** bus rodomas ekrane.
4. Spauskite **PRESET** mygtuką, kad patvirtintumėte.
5. Pakartokite aukščiau aprašytus 1-4 žingsnius, norėdami išsaugoti ir kitas DAB+ stotis.



### Pastaba

- Vienos DAB+ radijo stoties vietoje galite užprogramuoti/išsaugoti kitą DAB+ stotį.

## Nustatytos DAB+ radijo stoties klausymas

DAB+ režime, pakartotinai spauskite **PRESET** kad pasirinktumėte nustatytą radijo stotį.

## DAB+ meniu naudojimas

1. DAB+ režime, spauskite ir palaikykite **MENU** 3 sekundes, kad prisijungtumėte prie DAB+ meniu.
2. Spauskite **TUNNING** ◀/▶, norėdami perjungti norimą meniu pasirinkimą:
  - **[STATION]**: Parodo galimų DAB+ stočių sąrašą.
  - **[FULL SCAN]**: Nuskanuoja ir išsaugo visas prieinamas DAB+ radijo stotis.
  - **[MANUAL]**: Prisijungia prie konkretaus kanalo/dažnio ir prideda jį prie radijo stočių sąrašo rankiniu būdu.
  - **[DRC]**: (Dinaminė Intervalo Kontrolė): Prideda arba pašalina kompensacijos laipsnį atsiradus skirtumui dinamiame intervale tarp DAB+ radijo stočių. Galite bandyti pasirinkimus su skirtingomis žaliavomis ir tada nuspręsti kuris variantas jums priimtinausias.
  - **[PRUNE]**: Pašalina negalimas radijo stotis iš stočių sąrašo.
  - **[SYSTEM]**: Sistemos nustatymų reguliavimas (žiūrėti skyrių **“Sistemos meniu naudojimas”**).
3. Jei norite pasirinkti, spauskite mygtuką **SELECT**.
4. Pakartokite 2-3 žingsnius, jeigu papildomas variantas yra įmanomas po pirmojo varianto.

### [DRC]

- **[DRC OFF]**: Kompensacija nėra vykdoma.
- **[DRC HIGH]**: Visa įmanoma kompensacija yra vykdoma (pradinis nustatytas variantas yra rekomenduojamas esant triukšmingai aplinkai).
- **[DRC LOW]**: vykdoma vidutinė kompensacija.

### [PRUNE]

- **[PRUNE N]**: Grįžimas į prieš tai buvusį meniu.
- **[PRUNE Y]**: Neveikiančių stočių pašalinimas iš stočių sąrašo.

### DAB+ informacijos rodymas

Klausydami DAB+ radijo, pakartotinai spauskite INFO norėdami peržiūrėti žemiau išvardintą informaciją (jei įmanoma):

- ↳ Radijo stoties pavadinimas
- ↳ Dinaminis Etiketės Segmentas (DLS)
- ↳ Signalo stiprumas
- ↳ Programos tipas (PTY)
- ↳ Firmos pavadinimas
- ↳ Dažnis
- ↳ Signalo klaidų rodiklis
- ↳ (Bitų) Perdavimo sparta
- ↳ Kodeksas
- ↳ Laikas ir data

### FM radijo stočių įjungimas

1. Pakartotinai spauskite **SOURCE**, norėdami pasirinkti FM radiją.
2. Spauskite ir palaikykite **TUNNING** ◀/▶ 3 sekundes.
  - ↳ FM tiuneris prisijungia prie stoties su stipriu signalu automatiškai.

#### Norėdami įjungti radijo stotį rankiniu būdu:

Pakartotinai spauskite **TUNNING** ◀/▶ norėdami įjungti radijo stotį.

### Automatinis FM radijo stočių išsaugojimas

FM tiunerio režime, spauskite ir 3 sekundes laikykite nuspaudę **SCAN** mygtuką.

- ↳ Įrenginys automatiškai išsaugo visas prieinamas FM radijo stotis.
- ↳ Pirma išsaugota radijo stotis bus transliuojama.

### Rankinis DAB+ radijo stočių išsaugojimas

Galite išsaugoti iki 10 FM radijo stočių.

1. Nustatykite norimą FM radijo stotį.
2. Spauskite ir palaikykite **PRESET** mygtuką 3 sekundes, kad aktyvuotumėte radijo stočių išsaugojimą.
3. Spauskite **TUNNING** ◀/▶ norėdami pasirinkti numerį.
  - ↳ Nustatytas numeris yra rodomas ekrane viena sekundę. Tada, jeigu šis numeris yra užimtas, prieš tai išsaugotos FM stoties dažnis bus rodomas ekrane; jeigu šis numeris yra tuščias, **[Empty]** matysite ekrane.

## ... FM radijo klausymas

4. Spauskite **PRESET** mygtuką, kad patvirtintumėte.
5. Pakartokite aukščiau aprašytus 1-4 žingsnius, norėdami išsaugoti daugiau FM stočių.

### Patarimas

- Vienos FM radijo stoties vietoje galite užprogramuoti/išsaugoti kitą FM stotį.

## Nustatytos FM radijo stoties klausymas

FM režime, pakartotinai spauskite **PRESET** kad pasirinktumėte nustatytą radijo stotį.

## FM meniu naudojimas

1. FM režime, spauskite ir palaikykite **MENU** 3 sekundes, kad prisijungtumėte prie FM meniu.
2. Spauskite ◀ / ▶ norėdami peržiūrėti meniu variantus:
  - **[SCAN SETTINGS]**
  - **[SYSTEM]** (žiūrėti skyrių “Sistemos meniu naudojimas”)
3. Jei norite pasirinkti, spauskite mygtuką **SELECT**.
4. Pakartokite 2-3 žingsnius, jeigu papildomas variantas yra įmanomas po pirmojo varianto.

### [SCAN SETTINGS]

- **[ALL]**: Visų prieinamų FM radijo stočių skanavimas.
- **[STRONG]**: FM radijo stočių, kurios turi stiprų signalą, skanavimas.

## RDS informacijos rodymas

RDS (Radijo Duomenų Sistema) – tai tokia paslauga, kuri leidžia FM radijo stotims rodyti papildomą informaciją.

1. Suraskite RDS stotį.
2. Pakartotinai spauskite **INFO**, kad peržiūrėtumėte atitinkamą informaciją, pateiktą apačioje (jeigu ji pasiekama):
  - ↳ Stoties pavadinimas
  - ↳ Radijo žinutės

- ↳ Programos tipas, pavyzdžiui **[NEWS]** (naujienos), **[SPORT]** (sporto programa), **[POP M]** (pop muzika)...
- ↳ Radijo dažnis
- ↳ Laikas ir data

## RDS programų tipai

Programos tipas	Aprašymas
<b>NEWS</b>	Naujienos
<b>FINANCE</b>	Finansai
<b>AFFAIRS</b>	Politiniai ir kiti svarbūs įvykiai
<b>CHILDREN</b>	Programos vaikams
<b>INFO</b>	Specialios informacijos programos
<b>SOCIAL</b>	Socialiniai įvykiai
<b>SPORT</b>	Sporto programos
<b>RELIGION</b>	Religinė informacija
<b>EDUCATE</b>	Lavinimo programos
<b>PHONE IN</b>	Prijungtas telefonas
<b>DRAMA</b>	Radijo pjesės ir literatūra
<b>TRAVEL</b>	Kelionių informacija
<b>CULTURE</b>	Kultūra, religija ir visuomenė
<b>LEISURE</b>	Laisvalaikio informacija
<b>SCIENCE</b>	Mokslinė informacija
<b>JAZZ</b>	Džiazas
<b>VARIED</b>	Pramoginės programos
<b>COUNTRY</b>	“Country” stiliaus muzika



## ... FM radijo klausymas

Programos tipas	Aprašymas
POP M	Pop muzika
NATION M	Nacionalinė muzika
ROCK M	Roko muzika
OLDIES	Senovinė muzika
MOR M	Lengvoji muzika
FOLK M	Liaudies muzika
LIGHT M	Lengvoji klasikinė muzika
DOCUMENT	Dokumentinė informacija
CLASSICS	Klasikinė muzika
TES	Žadintuvo testas
OTHER M	Specialios muzikinės programos
ALARM	Žadintuvas
WEATHER	Orai

## 6. Sistemos meniu naudojimas

Sistemos meniu naudokite, norėdami:

- Nustatyti 12/24 valandų formatą;
- Pasirinkti ar susinchronizuoti laiką iš DAB+ stočių;
- Patikrinti šio įrenginio programinę įrangą;
- Atnaujinti gamintojo programinę įrangą, jeigu būtina;
- Nustatyti įrenginį į gamintojo numatytą statusą.

### Valandų formato ir laiko nustatymas

1. Įjunkite sistemos meniu (žiūrėkite “**DAB+ radijo klausymas**” > “**DAB+ meniu naudojimas**” arba “**FM radijo klausymas**” > “**FM meniu naudojimas**”).
2. Spauskite ◀ / ▶ norėdami pasirinkti [TIME].
3. Jei norite pasirinkti, spauskite mygtuką **SELECT**.
4. Pakartokite 2-3 žingsnius, kad pasirinktumėte papildomą variantą.

Pasirinkimai	Papildomi pasirinkimai	Funkcija
[UPDATE]	[DAB]	Sinchronizuoti laiką iš DAB+ radijo stočių.
	[NONE]	Atjungti laiko sinchronizavimą.
[12/24]	[12]	Rodyti laiką 12-valandų formatu.
	[24]	Rodyti laiką 24-valandų formatu.

### Visų nustatymų atstatymas

1. Įjunkite sistemos meniu.
2. Spauskite ◀/▶ norėdami pasirinkti [RESET].
3. Jei norite pasirinkti, spauskite mygtuką **SELECT**.
4. Spauskite ◀/▶ norėdami pasirinkti variantą.
  - [RESET N]: Grįžimas į buvusį meniu.
  - [RESET Y]: Nustatyti įrenginį į gamintojo numatytą statusą.
5. Kad patvirtintumėte, spauskite mygtuką **SELECT** dar kartą.

### Programinės įrangos žinojimas

1. Įjunkite sistemos nustatymų meniu.
2. Spauskite ◀/▶ norėdami pasirinkti [SWVER] (Programinės įrangos versija).
3. Kad patvirtintumėte, spauskite mygtuką **SELECT**.  
↳ Įrenginio programinės įrangos versija yra rodoma ekrane.

### Atnaujinkite gamintojo programinę įrangą (jeigu tai yra įmanoma)

Įrenginio gamintojo programos atnaujinimas gali būti įmanomas ateityje. Jeigu jūs prisiregistruosite savo produktą Philips internetiniame puslapyje ([www.philips.com/support](http://www.philips.com/support)) su galiojančiu el. pašto adresu, galėsite gauti informaciją apie programinės įrangos atnaujinimą ir produkto palaikymą.



#### Pastaba

- Produkto atnaujinimo metu, energijos (elektros) tiekimas negali būti nutrauktas.
- Gamintojo programinės įrangos atnaujinimas yra galimas tik per mini-USB jungtį.
- Kai gamintojo programinės įrangos atnaujinimas yra įvykdytas sėkmingai, visi nustatymai atstatomi į gamintojo numatytą statusą.

### Produkto registracija

1. Eikite į [www.philips.com/support](http://www.philips.com/support).
2. Spauskite ant nuorodos “**Register my product**” (“Registruokite savo produktus”).
3. Prisijunkite su savo paskyra pagrindiniame internetiniame puslapyje.
  - Jeigu neturite Philips paskyros, pirmiausia ją susikurkite šiame internetiniame puslapyje.
4. Ieškokite savo produkto su “**AJB4700/12**” kaip raktažodžiu.
5. Spauskite ant paieškos rezultato nuorodos, kad patektumėte į internetinį puslapį, kuriame galėsite priregistruoti savo produktą.
6. Užpildykite reikiamą informaciją susijusią su jūsų produktu, kad baigtumėte registraciją.

### Atnaujinimo įvykdymas

1. Eikite į [www.philips.com/support](http://www.philips.com/support).
2. Prisijunkite su savo Philips paskyra.  
↳ Bus rodoma palaikymo informacija apie jūsų registruotą produktą.
3. Spauskite ant gamintojo programinės įrangos atnaujinimo failo.
4. Laikykites gamintojo programinės įrangos atnaujinimo instrukcijų, kad galėtumėte atsisiųsti atnaujinimų paketą ir užbaigti atnaujinimą.
  - Jeigu nepavyks įvykdyti atnaujinimo, išjunkite ir iš naujo įjunkite energijos šaltinį, įjunkite produktą, ir atlikite atnaujinimą dar kartą.

## 7. Kitos funkcijos

### Žadintuvo nustatymas

Galite nustatyti du žadintuvus, kurie skambės skirtingu metu. (žiūrėti. pav. 5)

#### Pastaba

- Įsitikinkite, kad teisingai nustatytas laikrodis.

1. Spauskite ir laikykite nuspaudę **AL1** ir **AL2** mygtukus 3 sekundes, kad įjungtumėte žadintuvo nustatymo režimą.
  - ↳ Žadintuvo piktograma ir valandų skaitmenys pradės mirksėti.
2. Pakartotinai spauskite ◀/▶, kad nustatytumėte valandas.
3. Spauskite **AL1** ir **AL2**, kad patvirtintumėte.
  - ↳ Rodomi mirksintys minučių skaitmenys.
4. Kartokite 2-3 žingsnius, kad nustatytumėte minutes.
5. Kartokite 2-3 žingsnius, kad nustatytumėte žadintuvo signalo šaltinį: DAB,FM arba sirena.
  - ↳ Rodomi mirksintys laikrodžio minučių skaitmenys.
6. Kartokite 2-3 žingsnius, kad nustatytumėte žadintuvo garsą.
  - ↳ Ekrane matysite žadintuvo piktogramą.

Pav. 5

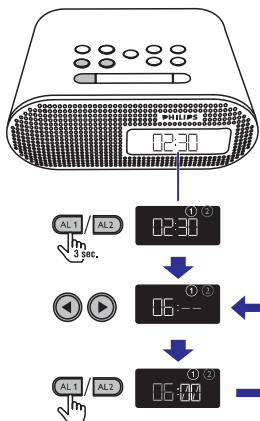

#### Patarimas

- Žadintuvo skambėjimo metu, laipsniškai stiprėja garsas.
- Jeigu DAB yra pasirinktas kaip žadintuvo šaltinis, ir nėra prieinamų DAB+ radijo stočių, tada, kai ateina laikas skambėti žadintuvui yra aktyvuojama sirena.

### Norėdami aktyvuoti arba išjungti žadintuvo laikmatį

1. Spauskite **AL1/AL2** norėdami peržiūrėti žadintuvo nustatymus.
2. Pakartotinai spauskite **AL1/AL2**, kad aktyvuotumėte arba išjungtumėte žadintuvo laikmatį.
  - ↳ Žadintuvo piktograma atsiranda, jeigu žadintuvus yra įjungtas ir pradingsta jei žadintuvus yra išjungtas.
  - Norėdami sustabdyti žadintuvą, atitinkamai spauskite **AL1/AL2**.
  - ↳ Žadintuvus pakartotinai skambės kitą dieną.

### Žadintuvo nutildymas

Skambant žadintuvui, spauskite **SNOOZE**.

- ↳ Žadintuvus nutyla ir pradeda pakartotinai skambėti po devynių minučių.

### Išsijungimo laikmačio (“sleep” funkcijos) nustatymas

Šis įrenginys, gali persijungti į budėjimo režimą automatiškai, po nustatyto laikotarpio.

Pakartotinai spauskite **SLEEP** mygtuką, kad nustatytumėte laiko trukmę minutėmis, po kurios sistema išsijungs.

- ↳ Kai šis laikmatis aktyvuotas, ekrane degs **z** piktogramą.

#### Norėdami išjungti šį laikmatį

- Pakartotinai spauskite **SLEEP** mygtuką, kol ekrane pasirodys užrašas **[OFF]** (išjungta).



## ... Kitos funkcijos

### Garso reguliavimas

Spauskite **VOLUME ▲ / ▼** (žiūrėti. pav. 6).

Pav. 6

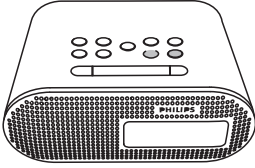

### Ekranu ryškumo reguliavimas

Pakartotinai spauskite **BRIGHTNESS**, kad pasirinktumėte skirtingą ryškumo lygį.

## 8. Informacija apie įrenginį

### Pastaba

- Duomenys apie įrenginį gali būti keičiami be išankstinio perspėjimo.

### Stiprintuvas

Įvertinta išvesties galia 0.5 W

### Tiuneris

#### FM:

Radio bangų diapazonas 87,5 – 108 MHz

Nustatymo tinklelis 50 KHz

Jautrumas  
- Mono, 26 dB Signalo ir triukšmo santykis < 22 dBf

Paieškos pasirinkimas 25 – 33 dBf

Bendrieji harmoniniai trukdžiai < 2 %

Signalo ir triukšmo santykis > 50 dBA

#### DAB:

Radio bangų diapazonas 174.92 – 239.20 MHz

Bendrieji harmoniniai trukdžiai < 2 %

Signalo ir triukšmo santykis > 55 dBA

### Bendra informacija

Maitinimas (Modelis) (Input)	AS030-060-EE050 (Philips) 100 – 240V~, 50/60 Hz, 0.15 A; 6V === 0.5 A
(Išvestis)	
Energijos suvartojimas veikimo metu	<3 W
Energijos suvartojimas budėjimo režime	< 1 W
Matmenys – Pagrindinis įrenginys (P x A x G)	152 x 62 x 109 mm
Svoris – Pagrindinis įrenginys	0.3 kg

## 9. Trikčių šalinimas



### Dėmesio

- Niekada nenuimkite apsauginio sistemos dangtelio.

Niekada patys netaisykite įrenginio, nes taip pažeisite garantiją.

Jeigu naudodamiesi šia sistema susiduriate su problemomis, pirmiausiai perskaitykite šį skyrį. Jeigu sutrikimo pašalinti nepavyko, aplankykite tinklapį internete, adresu [www.philips.com/support](http://www.philips.com/support). Kai bandysite susisiekti su Philips, būtinai žinokite modelio ir serijos numerį ir būkite šalia savo įrenginio.

### Nėra maitinimo

- Įsitikinkite, kad maitinimo laidas yra prijungtas teisingai.
- Įsitikinkite, kad elektros tinkle yra maitinimas.

### Nėra garso

- Pareguliuokite garsumo lygį.

### Garso sistema nereaguoja

- Įsitikinkite, kad produktas yra prijungtas prie maitinimo šaltinio.
- Atjunkite arba perjunkite elektros maitinimo laidą, tada įjunkite produktą dar kartą.

### Blogas radijo bangų priėmimas

- Padidinkite atstumą tarp televizoriaus ar vaizdo kasečių paleidėjo.
- Pilnai ištieskite anteną.

## 10. Pastabos

Bet kokios modifikacijos ar pakeitimai, kurie nėra patvirtinti "Philips Consumer Lifestyle", yra nelegalūs ir neteisėti bei gali atimti teisę naudotis šiuo įrenginiu.



Šis produktas atitinka su radijo trukdžiais Europos Bendrijos nustatytus reikalavimus.

### Perdirbimas



Jūsų įrenginys sukurtas naudojant aukštos kokybės medžiagas ir komponentus, kurie gali būti perdirbami ir naudojami dar kartą.



Jeigu prie savo įrenginio matote nubrauktą atliekų konteinerio paveikslėliuką, tai reiškia, kad įrenginys pagamintas pagal 2002/96/EC Europos direktyvą.

Šio prietaiso sudėtyje yra baterijos, pagamintos pagal Europos Direktyvą 2006/66/EC, ir jos negali būti išmetamos kartu su kitomis buitinėmis šiukšlėmis. Prašome pasidomėti vietinėmis maitinimo elementų išmetimo taisyklėmis.

Tinkamas atsikratymas padės sumažinti neigiamas pasekmes aplinkai ir žmonių sveikatai.

Prašome susipažinti su vietinėmis taisyklėmis, nustatančioms elektroninių ir elektrinių įrenginių išmetimo tvarką.

Prašome elgtis pagal vietines taisykles ir neišmesti savo įrenginio kartu su įprastinėmis buitinėmis atliekomis. Jeigu įrenginiu atsikratysite tinkamai, jūs padėsite apsaugoti gamtą ir žmonių sveikatą nuo kenksmingų veiksmų, kurie atsiranda dėl netinkamo atsikratymo senais daiktais.

### Aplinkosaugos informacija

Pakuotėje nėra nereikalingų medžiagų. Mes skyrėme daug pastangų, kad sumažintume įpakavimo dydį ir padarytume jį lengvai išskiriamą į tris medžiagas: kartoną (dėžė), išplečiamą polistirolą (apsauga) bei polietileną (maišeliai ir pan.).



Jūsų įrenginys yra pagamintas iš medžiagų, kurios galėtų būti perdirbtos, jei įrenginį išardytų tokia veikla užsiimanti įmonė. Prašome susipažinti su vietinėmis pakuočių, panaudotų maitinimo elementų bei senos įrangos išmetimo taisyklėmis.

Tai yra CLASS II tipo įrenginys su dviguba izoliacija, be įžeminimo.

2012 © Koninklijke Philips Electronics N.V.

Specifikacijos gali būti pakeistos neperspėjant. Prekių ženklai yra "Koninklijke Philips Electronics N.V." arba jų savininkų nuosavybė. "Philips" pasilieka teisę keisti produktus, bet kuriuo metu be privalėjimo atitinkamai prisitaikyti prie ankstesnių produktų.

Techniniai duomenys gali keistis be išankstinio perspėjimo.

© 2012 Koninklijke Philips Electronics N.V.

Visos teisės saugomos.

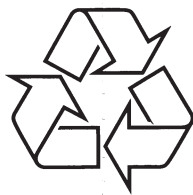

Daugiau apie firmos "Philips" gaminius galite sužinoti  
pasauliniame Interneto tinkle. Svetainės adresas:  
<http://www.philips.com>