

Vienmēr šeit, lai jums palīdzētu

Reģistrējiet savu preci un saņemiet atbalstu
www.philips.com/welcome

AJB4700

Jautājumi?
Sazinieties
ar Philips



Lietošanas instrukcija

PHILIPS

Satura rādītājs

1. Svarīgi	3	7. Citas iespējas	11
2. Jūsu FM/DAB+ radio pulkstenis	3	Modinātāja taimera iestatīšana	11
Ievads	3	Izslēgšanās taimera iestatīšana	11
Iepakojuma saturs	3	Skaļuma regulēšana	12
3. Darbības uzsākšana	4	Displeja spilgtuma regulēšana	12
FM/DAB+ antenas sagatavošana	4	8. Informācija par precī	12
Pievienošana barošanas padevei	4	Pastiprinātājs	12
Ieslēgšana	4	Uztvērējs	12
Pulksteņa laika iestatīšana	4	Vispārīga informācija	13
4. DAB+ radio klausīšanās	5	9. Darbības traucējumu novēršana	13
Pirmā lietošanas reize	5	10. Jūsu ievērbai	14
DAB+ radiostaciju automātiska saglabāšana	5	Utilizācija	14
DAB+ radiostaciju manuāla saglabāšana	6		
Saglabāto DAB+ radiostaciju klausīšanās	6		
DAB+ izvēlnes lietošana	6		
DAB+ informācijas aplūkošana	7		
5. FM radio klausīšanās	7		
FM radiostaciju noregulēšana	7		
FM radiostaciju automātiska saglabāšana	7		
FM radiostaciju manuāla saglabāšana	7		
Saglabāto FM radiostaciju klausīšanās	8		
FM izvēlnes lietošana	8		
RDS (Radio datu sistēmas) informācijas aplūkošana	8		
6. Sistēmas izvēlnes lietošana	9		
Stundu formāta iestatīšana un pulksteņa laika sinhronizēšana	9		
Visu iestatījumu atiestatīšana	10		
Programmatūras versijas aplūkošana	10		
Programmaparatūras atjaunināšana (ja pieejama)	10		

1. Svarīgi

- Izlasiet šo lietošanas instrukciju.
- Ievērojiet visus brīdinājumus.
- Izpildiet visus norādījumus.
- Nenobloķējiet ventilācijas atveres. Uzstādiert atbilstoši ražotāja norādījumiem.
- Neuzstādiert ierīci karstuma avotu tuvumā, piemēram, netālu no radiatora, sildītāja, krāsns vai citas ierīces (ieskaitot pastiprinātājus), kas rada siltumu.
- Novietojiet barošanas vadu tā, lai tas būtu pasargāts no samīšanas, saspiešanas vai cita veida deformācijas, it īpaši pie kontaktdakšas, sienas rozetes, sadalītāja, kā arī vietā, kur vads ir savienots ar pašu ierīci.
- Izmantojiet tikai tos piederumus/aksesuārus, ko ir norādījis ražotājs.
- Pērkona negaisa laikā, kā arī, ja paredzat, ka ierīce ilgāku laiku netiks lietota, atvienojiet to no barošanas padeves.
- Ierīces apkopi un remontu uzticiet tikai kvalificētam servisa centra personālam. Apkope un remonts ir nepieciešams tad, ja ierīce jebkādā veidā ir bojāta, piemēram, ir bojāts barošanas vads vai kontaktdakša, uz ierīces ir uzlijis ūdens vai tajā ir iekritis kāds priekšmets, ierīce ir tikusi pakļauta lietus vai mitruma iedarbībai, tā nedarbojas, kā nākas, vai arī tā ir nokritusi zemē.
- Ierīci nedrīkst apšļakstīt vai apliet ar nekādiem šķidrumiem.
- Nenovietojiet uz ierīces nekādus priekšmetus, kas var to apdraudēt (piemēram, ar šķidrumu pildītus traukus, aizdegta sveces).
- Gadījumā, ja ierīces atvienošanai no elektrotīkla tiek izmantota adaptera kontaktdakša vai uzmava, tad šai atvienošanas ierīcei ir jābūt darba kārtībā, viegli pieejamai un ērti izraujamai no elektrotīkla rozetes.

2. Jūsu FM/DAB+ radio pulkstenis

Apsveicam ar jūsu pirkumu un laipni lūdzam Philips! Lai pilnībā iegūtu no atbalsta, ko piedāvā Philips, reģistrējiet savu preci www.philips.com/welcome.

Ievads

Ar šo radio pulksteni jūs varat:

- klausīties FM un digitālās audio apraides (DAB+) radiostacijas;
- iestatīt divu veidu modinātāja signālu.

Iepakojuma saturs

1.att.

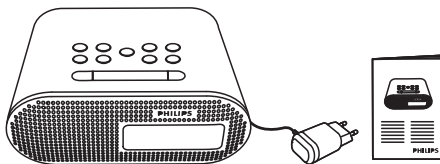

3. Darbības uzsākšana

Šajā nodaļā sniegtos norādījumus vienmēr izpildiet noteiktajā secībā.

FM/DAB+ antenas sagatavošana

Lai nodrošinātu optimālu radiosignāla uztveršanas kvalitāti, pilnībā izvelciet FM/DAB+ antenu un noregulējiet tās pozīciju (2.att.).

2.att.

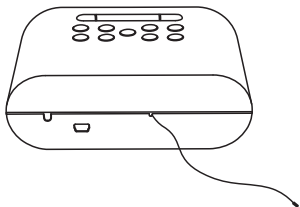

Piezīme

- Lai novērstu traucējumus, novietojiet antenu maksimāli tālu no televizora, videomagnetofona vai cita starojuma avota.

Pievienošana barošanas padevei

Uzmanību

- Ierīces bojājumu risks! Pārlicinieties, vai elektrotīkla spriegums atbilst spriegumam, kas ir norādīts radio pulksteņa aizmugurē vai apakšā.
- Elektriskās strāvas trieciena risks! Atvienojot barošanas adapteri, stingri satveriet kontaktdakšu.

Piezīme

- Identifikācijas datu plāksnīte atrodas radio pulksteņa apakšā.

3.att.

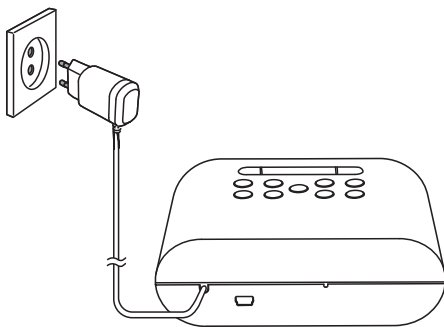

Ieslēgšana

Nospiediet taustiņu **POWER**.

↳ Radio pulkstenis ieslēdzas uz pēdējo izvēlēto atskaņošanas avotu.

Pārslēgšana gaidstāves režīmā

Nospiediet un trīs sekundes turiet nospiestu taustiņu **POWER**.

↳ Displejā parādās pulksteņa laiks (ja tas ir iestatīts).

Pulksteņa laika iestatīšana

1. Lai piekļūtu pulksteņa iestatīšanas režīmam, gaidstāves režīmā nospiediet un trīs sekundes turiet nospiestu taustiņu **INFO** (4.att.).
↳ Displejā sāk mirgot stundu iestatījuma cipari.
2. Spiediet taustiņus ◀ / ▶, lai iestatītu stundas.
3. Nospiediet taustiņu **INFO**, lai apstiprinātu.
↳ Displejā sāk mirgot minūšu iestatījuma cipari.
4. Atkārtojiet 2. – 3.soli, lai iestatītu minūtes.
5. Atkārtojiet 2. – 3.soli, lai iestatītu dienu, mēnesi un gadu.

4.att.

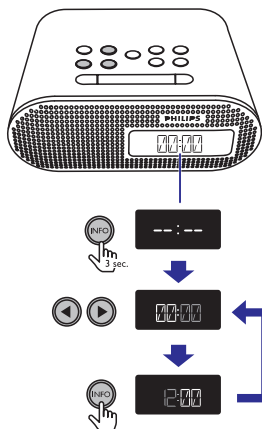

Padoms

- Lai iestatītu 12/24 stundu formātu, skatiet nodaļas “**Sistēmas izvēlnes lietošana**” apakšnodaļu “**Stundu formāta iestatīšana un pulksteņa laika sinhronizēšana**”.
- Ja 10 sekunžu laikā netiek nospiests neviens taustiņš, radio pulkstenis automātiski iziet no pulksteņa iestatīšanas režīma.

Digitālā audio apraide (DAB+) ir digitāls radioaprāides veids caur raidītāju tīklu. Tā sniedz jums plašāku izvēli, labāku skaņas kvalitāti un vairāk informācijas.

Pirmā lietošanas reize

1. Atkārtoti spiediet taustiņu **SOURCE** (Avots), lai izvēlētos DAB+ radiouztvērēju.
 - ↳ Displejā parādās paziņojums **[FULL SCAN]** (Pilna meklēšana).
2. Nospiediet taustiņu **SELECT** (Izvēlēties), lai uzsāktu pilnu meklēšanu.
 - ↳ Radio pulkstenis automātiski saglabā visas DAB+ radiostacijas un sāk atskaņot pirmo saglabāto radiostaciju.
 - ↳ Radiostaciju saraksts ir saglabāts ierīces atmiņā. Nākamreiz, ieslēdzot radio pulksteni, radiostaciju meklēšana netiek atkārtota.
 - ↳ Ja netiek atrasta neviena DAB+ radiostacija, displejā parādās paziņojums **[No DAB Station]** (Nav nevienas DAB radiostacijas).

Lai klausītos saglabātās radiostacijas:

DAB+ atskaņošanas režīmā atkārtoti spiediet taustiņus **TUNING** ◀/▶, lai pārvietotos starp saglabātajām DAB+ radiostacijām.

- ↳ Ja DAB+ radiostacijas signāls ir pārāk vājš, displejā parādās paziņojums **[OFF AIR]** (Nav signāla).

DAB+ radiostaciju automātiska saglabāšana



Padoms

- Laika gaitā DAB+ apraidei tiek pievienotas jaunas radiostacijas un pakalpojumi. Lai klausītos jaunās DAB+ radiostacijas un saņemtu pakalpojumus, regulāri veiciet pilnu meklēšanu.

... DAB+ radio klausīšanās

DAB+ atskaņošanas režīmā nospiediet un trīs sekundes turiet nospiestu taustiņu **SCAN**.

- ↳ Radio pulkstenis automātiski saglabā visas pieejamās DAB+ radiostacijas.
- ↳ Pēc pilnas meklēšanas veikšanas radio pulkstenis automātiski sāk atskaņot pirmo saglabāto radiostaciju.

DAB+ radiostaciju manuāla saglabāšana

Ierīces atmiņā ir iespējams saglabāt līdz 10 DAB+ radiostacijām.

1. Noregulējiet DAB+ radiostaciju.
2. Nospiediet un trīs sekundes turiet nospiestu taustiņu **PRESET**, lai piekļūtu saglabāšanas režīmam.
3. Spiediet taustiņus **TUNING** ◀ / ▶, lai izvēlētos kārtas numuru.
 - ↳ Displejā vienu sekundi ir redzams izvēlētais stacijas kārtas numurs. Ja izvēlētajā pozīcijā jau ir saglabāta kāda DAB+ radiostacija, tad displejā tiek parādīts tās nosaukums; ja pozīcija ir brīva, parādās paziņojums **[Empty]** (Tukšs).
4. Nospiediet taustiņu **PRESET**, lai apstiprinātu.
5. Atkārtojiet 1. – 4. soli, lai saglabātu citas DAB+ radiostacijas.



Piezīme

- Lai dzēstu saglabāto DAB+ radiostaciju, saglabājiet tās vietā citu staciju.

Saglabāto DAB+ radiostaciju klausīšanās

DAB+ atskaņošanas režīmā atkārtoti spiediet taustiņu **PRESET**, lai izvēlētos kādu no atmiņā saglabātajām radiostacijām.

DAB+ izvēlnes lietošana

1. Lai piekļūtu DAB+ izvēlnei, DAB+ atskaņošanas režīmā nospiediet un trīs sekundes turiet nospiestu taustiņu **MENU** (Izvēlne).
2. Spiediet taustiņus **TUNING** ◀ / ▶, lai pārlūkotu izvēlnes iespējas:
 - **[STATION]** (Stacija): Aplūkot pieejamo DAB+ radiostaciju sarakstu.
 - **[FULL SCAN]** (Pilna meklēšana): Meklēt un saglabāt visas pieejamās DAB+ radiostacijas.
 - **[MANUAL]** (Manuāla): Manuāli noregulēt noteiktu kanālu/frekvenci un saglabāt to ierīces atmiņā.
 - **[DRC]** (Dinamiskā diapazona vadība): Pievienot vai noņemt kompensācijas līmeni dinamiskā diapazona atšķirībām starp DAB+ stacijām. Jūs varat eksperimentēt ar iespējām uz dažādiem avota materiāliem, lai izlemtu, kura iespēja ir vispiemērotākā.
 - **[PRUNE]** (Svītrot): Dzēst neaktīvās stacijas no staciju saraksta.
 - **[SYSTEM]** (Sistēma): Noregulēt sistēmas iestatījumus (skatiet nodaļu “**Sistēmas izvēlnes lietošana**”).
3. Lai izvēlētos kādu no iespējām, nospiediet taustiņu **SELECT** (Izvēlēties).
4. Atkārtojiet 2. – 3. soli, ja iespējai ir pieejamas apakšiespējas.

[DRC] (Dinamiskā diapazona vadība)

- **[DRC OFF]** (DRC izslēgts): Kompensācija netiek piemērota.
- **[DRC HIGH]** (Augsts DRC): Maksimāls kompensācijas līmenis (noklusējuma iespēja, ieteicama trokšņainā vidē).
- **[DRC LOW]** (Zems DRC): Vidējs kompensācijas līmenis.

[PRUNE] (Svītrot)

- **[PRUNE N]**: Atgriezties iepriekšējā izvēlnē.
- **[PRUNE Y]**: Dzēst neaktīvās stacijas no staciju saraksta.

DAB+ informācijas aplūkošana

DAB+ radio klausīšanās laikā atkārtoti spiediet taustiņu **INFO**, lai aplūkotu sekojošu informāciju (ja pieejama):

- ↳ Radiostācijas nosaukumu;
- ↳ Dinamiskās etiķetes segmentu (Dynamic Label Segment (DLS));
- ↳ Signāla stiprumu;
- ↳ Programmas veidu (PTY);
- ↳ Ansambļa nosaukumu;
- ↳ Frekvenci;
- ↳ Signāla kļūdas līmeni;
- ↳ Bitu ātrumu;
- ↳ Kodeku;
- ↳ Laiku un datumu.

FM radiostaciju noregulēšana

1. Atkārtoti spiediet taustiņu **SOURCE** (Avots), lai izvēlētos FM radiouztvērēju.
2. Nospiediet un trīs sekundes turiet nospiestu taustiņu **TUNING** ◀ / ▶.
 - ↳ Radiouztvērējs automātiski noregulē radiostaciju ar spēcīgu uztveršanas signālu.

Lai manuāli noregulētu radiostaciju:

Atkārtoti spiediet taustiņus **TUNING** ◀ / ▶, līdz noregulējat nepieciešamo frekvenci.

FM radiostaciju automātiska saglabāšana

FM radiouztvērēja režīmā nospiediet un trīs sekundes turiet nospiestu taustiņu **SCAN**.

- ↳ Radio pulkstenis automātiski saglabā atmiņā visas pieejamās FM radiostācijas.
- ↳ Tiek atskaņota pirmā saglabātā radiostacija.

FM radiostaciju manuāla saglabāšana

Ierīces atmiņā ir iespējams saglabāt līdz 10 FM radiostacijām.

1. Noregulējiet FM radiostaciju.
2. Nospiediet un trīs sekundes turiet nospiestu taustiņu **PRESET**, lai piekļūtu saglabāšanas režīmam.
3. Spiediet taustiņus **TUNING** ◀ / ▶, lai izvēlētos kārtas numuru.
 - ↳ Displejā vienu sekundi ir redzams izvēlētais stacijas kārtas numurs. Ja izvēlētajā pozīcijā jau ir saglabāta kāda radiostacija, tad displejā tiek parādīta tās frekvence; ja pozīcija ir brīva, parādās paziņojums **[Empty]** (Tukšs).

... FM radio klausīšanās

4. Nospiediet taustiņu **PRESET**, lai apstiprinātu.
5. Atkārtojiet 1. – 4. soli, lai saglabātu citas FM radiostacijas.



Padoms

- Lai dzēstu saglabāto FM radiostaciju, saglabājiet tās vietā citu staciju.

Saglabāto FM radiostaciju klausīšanās

FM radiouztvērēja režīmā atkārtoti spiediet taustiņu **PRESET**, lai izvēlētos kādu no atmiņā saglabātajām radiostacijām.

FM izvēlnes lietošana

1. Lai piekļūtu FM izvēlnei, FM atskaņošanas režīmā nospiediet un trīs sekundes turiet nospiešu taustiņu **MENU** (Izvēlne).
2. Spiediet taustiņus ◀ / ▶, lai pārlūkotu izvēlnes iespējas:
 - **[SCAN SETTINGS]** (Meklēšanas iestatījumi);
 - **[SYSTEM]** (Sistēma) (skatiet nodaļu “Sistēmas izvēlnes lietošana”).
3. Lai izvēlētos kādu no iespējām, nospiediet taustiņu **SELECT** (Izvēlēties).
4. Atkārtojiet 2. – 3. soli, ja iespējai ir pieejamas apakšiespējas.

[SCAN SETTINGS] (Meklēšanas iestatījumi)

- **[ALL]** (Visas): Meklēt visas pieejamās FM radiostacijas.
- **[STRONG]** (Spēcīgās): Meklēt tikai FM radiostacijas ar spēcīgu apraides signālu.

RDS (Radio datu sistēmas) informācijas aplūkošana

RDS (Radio datu sistēma) ir pakalpojums, kas nodrošina papildu informācijas attēlošanu FM radiostacijām.

1. Noregulējiet RDS radiostaciju.
2. Atkārtoti spiediet taustiņu **INFO**, lai pārlūkotu sekojošu informāciju (ja pieejama):

- ↳ Radiostacijas nosaukumu;
- ↳ Radio teksta ziņojumus;
- ↳ Programmas veidu, piemēram, **[NEWS]** (Ziņas), **[SPORT]** (Sports), **[POP M]** (Popmūzika) u.c.;
- ↳ Frekvenci;
- ↳ Laiku un datumu.

RDS programmu veidi

Programmas veids	Apraksts
NEWS	Ziņu dienesti
FINANCE	Finanses
AFFAIRS	Politika un aktuālie notikumi
CHILDREN	Programmas bērniem
INFO	Specializētas informatīvas programmas
SOCIAL	Sociālie jautājumi
SPORT	Sports
RELIGION	Reliģija
EDUCATE	Izglītība un padziļinātā apmācība
PHONE IN	Iezvanāmās programmas
DRAMA	Radio lugas un literatūra
TRAVEL	Ceļošana
CULTURE	Kultūra, reliģija un sabiedrība
LEISURE	Brīvais laiks
SCIENCE	Zinātne
JAZZ	Džeza mūzika
VARIED	Izklaidējošas programmas
COUNTRY	Kantrī mūzika

... FM radio klausīšanās

Programmas veids	Apraksts
POP M	Popmūzika
NATION M	Nacionālā mūzika
ROCK M	Rokmūzika
OLDIES	Iepriekšējo gadu mūzika
MOR M	Vieglā mūzika
FOLK M	Folkmūzika
LIGHT M	Vieglā klasiskā mūzika
DOCUMENT	Dokumentālas pārraides
CLASSICS	Klasiskā mūzika
TEST	Trauksmes signāla pārbaude
OTHER M	Specializētas mūzikas programmas
ALARM	Trauksmes signāls
WEATHER	Laikapstākļi

6. Sistēmas izvēlnes lietošana

Izmantojiet sistēmas izvēlnes, lai:

- iestatītu 12/24 stundu formātu;
- izvēlētos, vai sinhronizēt pulksteņa laiku ar DAB+ radiostacijām;
- pārbaudītu radio pulksteņa programmatūras versiju;
- ja nepieciešams, atjauninātu programmatūru un
- atiestatītu radio pulksteņa rūpnīcas noklusējuma iestatījumus.

Stundu formāta iestatīšana un pulksteņa laika sinhronizēšana

1. Atveriet sistēmas izvēlni (skatiet “**DAB+ radio klausīšanās**” > “**DAB+ izvēlnes lietošana**” vai “**FM radio klausīšanās**” > “**FM izvēlnes lietošana**”).
2. Spiediet taustiņus ◀/▶, lai izvēlētos [TIME] (Laiks).
3. Nospiediet taustiņu **SELECT** (Izvēlēties), lai apstiprinātu.
4. Atkārtojiet 2. – 3.soli, lai izvēlētos apakšiespēju.

Iespējas	Apakšiespēja	Funkcija
[UPDATE] (Atjaunināt)	[DAB]	Sinhronizēt laiku ar DAB+ stacijām.
	[NONE]	Izslēgt laika sinhronizēšanu.
[12/24 HR]	[12]	Parādīt laiku 12 stundu formātā.
	[24]	Parādīt laiku 24 stundu formātā.

Visu iestatījumu atiestatīšana

1. Atveriet sistēmas izvēlni.
2. Spiediet taustiņus ◀/▶, lai izvēlētos **[RESET]** (Atiestatīt).
3. Nospiediet taustiņu **SELECT** (Izvēlēties), lai apstiprinātu.
4. Spiediet taustiņus ◀/▶, lai izvēlētos iespēju:
 - **[RESET N]**: Atgriezties iepriekšējā izvēlnē.
 - **[RESET Y]**: Atiestatīt radio pulksteņa rūpnīcas noklusējuma iestatījumus.
5. Vēlreiz nospiediet taustiņu **SELECT** (Izvēlēties), lai apstiprinātu.

Programmatūras versijas aplūkošana

1. Atveriet sistēmas iestatījumu izvēlni.
2. Spiediet taustiņus ◀/▶, lai izvēlētos **[SW VER]** (Programmatūras versija).
3. Nospiediet taustiņu **SELECT** (Izvēlēties), lai apstiprinātu.
 - ↳ Tiek parādīta radio pulksteņa programmatūras versija.

Programmāparatūras atjaunināšana (ja pieejama)

Nākotnē jūsu radio pulkstenim var būt pieejami programmāparatūras atjauninājumi. Ja jūs reģistrējat savu preci Philips interneta vietnē (www.philips.com/support) ar derīgu e-pasta adresi, jūs varat saņemt informāciju par programmāparatūras atjauninājumiem un pieejamo atbalstu.



Piezīme

- Atjaunināšanas laikā nedrīkst pārtraukt ierīces barošanas padevi.
- Programmāparatūras atjaunināšana ir pieejama tikai caur mini-USB portu.
- Kad programmāparatūra ir veiksmīgi atjaunināta, visi iestatījumi tiek atjaunoti uz rūpnīcas noklusējuma iestatījumiem.

Ierīces reģistrēšana

1. Dodieties uz www.philips.com/support.
2. Uzklīkšķiniet uz **“Register my product”** (Reģistrēt manu preci) (precīzs šīs saites nosaukuma formulējums dažādās valodās var atšķirties).
3. Atvērtajā lapā pierakstieties savā kontā.
 - Ja jums nav Philips konta, tad vispirms izveidojiet to.
4. Meklējiet savu ierīci, ierakstot atslēgas vārdu **“AJB4700/12”**.
5. Uzklīkšķiniet uz meklēšanā atrastās saites, lai pierēģistrētu savu ierīci.
6. Lai pabeigtu reģistrāciju, ierakstiet nepieciešamo informāciju par savu ierīci.

Atjaunināšanas veikšana

1. Dodieties uz www.philips.com/support.
2. Pierakstieties savā Philips lietotāja kontā.
 - ↳ Tiek parādīta atbalsta informācija par jūsu reģistrēto ierīci.
3. Uzklīkšķiniet uz programmāparatūras atjauninājuma faila.
4. Sekojiet programmāparatūras atjaunināšanas norādījumiem, lai lejupielādētu atjauninājumus un pabeigtu atjaunināšanu.
 - Ja atjaunināšana neizdodas, vēlreiz pievienojiet ierīci barošanas padevei, ieslēdziet to un veiciet atjaunināšanu vēlreiz.

7. Citas iespējas

Modinātāja taimera iestatīšana

Jūs varat iestatīt divus modinātāja signālus – katru savā laikā (5.att.).

Piezīme

- Pārliecinieties, vai ir iestatīts pareizs pulksteņa laiks.

1. Nospiediet un trīs sekundes turiet nospiešus taustiņus **AL1** un **AL2**, lai piekļūtu modinātāja iestatīšanas režīmam.
2. Atkārtoti spiediet taustiņus **◀/▶**, lai iestatītu stundas.
3. Nospiediet taustiņu **AL1** vai **AL2**, lai apstiprinātu.
↳ Mirgo minūšu cipari.
4. Atkārtojiet 2. – 3.soli, lai iestatītu minūtes.
5. Atkārtojiet 2. – 3.soli, lai izvēlētos modinātāja avotu: DAB, FM vai zummeri.
6. Atkārtojiet 2. – 3.soli, lai iestatītu modinātāja skaļumu.
↳ Displejā parādās modinātāja ikona.

5.att.

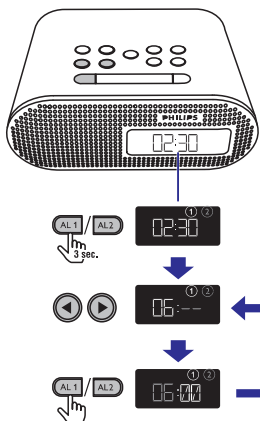

Padoms

- Atskatot modinātāja signālam, pakāpeniski palielinās tā skaļums.
- Ja kā modinātāja avots ir izvēlēts DAB, bet nav pieejama neviena DAB+ radiostacija, modinātāja taimera iestatītajā laikā tiek aktivizēts zummeris.

Modinātāja taimera aktivizēšana/ deaktivizēšana

1. Nospiediet taustiņu **AL1/AL2**, lai aplūkotu modinātāja iestatījumus.
2. Atkārtoti spiediet taustiņu **AL1/AL2**, lai aktivizētu vai deaktivizētu modinātāja taimeru.
↳ Kad modinātājs ir ieslēgts, parādās modinātāja ikona. Kad modinātājs ir izslēgts, ikona pazūd.
 - Lai pārtrauktu modinātāja zvani, nospiediet attiecīgi taustiņu **AL1/AL2**.
↳ Modinātāja zvans atkarojas nākamajā dienā.

Modinātāja iemidzināšana

Kad modinātājs zvana, nospiediet taustiņu **SNOOZE** (Snauda).

- ↳ Modinātājs iemieg un atkārti zvanišanu deivinas minūtes vēlāk.

Izslēgšanās taimera iestatīšana

Šis radio pulkstenis pēc iepriekšnoteikta laika posma var automātiski pārslēgties gaidstāves režīmā.

Atkārtoti spiediet taustiņu **SLEEP**, lai izvēlētos izslēgšanās laika posmu (minūtēs).

- ↳ Kad izslēgšanās taimeris ir ieslēgts, displejā parādās zZ.

Lai deaktivizētu izslēgšanās taimeru:

- Atkārtoti spiediet taustiņu **SLEEP**, līdz displejā parādās paziņojums **[OFF]** (Izslēgts).



... Citas iespējas

Skaļuma regulēšana

Spiediet taustiņus **VOLUME** ▼ / ▲ (6.att.).

6.att.

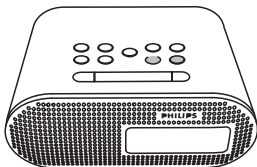

Displeja spilgtuma regulēšana

Atkārtoti spiediet taustiņu **BRIGHTNESS** (Spilgtums), lai izvēlētos starp dažādiem spilgtuma līmeņiem.

8. Informācija par precī



Piezīme

- Informācija par precī var tikt mainīta bez iepriekšēja paziņojuma.

Pastiprinātājs

Nominālā izvades jauda 0,5 W RMS

Uztvērējs

FM:

Uztveršanas diapazons FM: 87,5 – 108 MHz

Uztveršanas skalas solis 50 kHz

Jūtība
- Mono, 26 dB S/T attiecība < 22 dBf

Meklēšanas selektivitāte 25 – 32 dBf

Kopējie harmoniskie
kropļojumi < 2 %

Signāla – trokšņa attiecība > 50 dBA

DAB:

Uztveršanas diapazons 174,92 – 239,20 MHz

Kopējie harmoniskie
kropļojumi < 2 %

Signāla – trokšņa attiecība > 55 dBA

Vispārīga informācija

Maiņstrāvas barošana	
Modelis:	AS030-060-EE050 (Philips)
Ievade:	100 – 240 V~, 50/60 Hz, 0,15 A
Izvade:	6 V === 0,5 A
Elektroenerģijas patēriņš darbības režīmā	< 3 W
Elektroenerģijas patēriņš gaidstāves režīmā	< 1 W
Izmēri:	
- galvenā ierīce (p x a x d)	152 x 62 x 109 mm
Svars:	
- galvenā ierīce	0,3 kg

9. Darbības traucējumu novēršana



Bīdīnājums

- Nekādā gadījumā nenoņemiet šīs ierīces korpusu.

Lai saglabātu garantijas derīgumu, nemēģiniet remontēt ierīci pašu spēkiem.

Ja šīs ierīces lietošanas laikā rodas tās darbības traucējumi, pirms sazināties ar servisa centru, lūdzu, vispirms pārbaudiet tālāk uzskaitītos punktus. Ja problēma netiek atrisināta, dodieties uz Philips interneta vietni (www.philips.com/support). Kad sazināties ar Philips, pārļiecinieties, vai ierīce atrodas netālu un vai jums ir pieejami modeļa un sērijas numuri.

Nav barošanas padeves

- Pārļiecinieties, vai ierīces barošanas adapteris ir pareizi pievienots.
- Pārļiecinieties, vai elektrotīkla rozetē ir elektrība.

Nav skaņas

- Noregulējiet skaļumu.

Ierīce nereaģē

- Pārļiecinieties, vai ierīce ir pievienota barošanas padevei.
- Atvienojiet maiņstrāvas barošanas vada kontaktdakšu no elektrotīkla rozetes, pēc tam pievienojiet to atpakaļ un vēlreiz ieslēdziet ierīci.

Slikta radio uztveršana

- Palieliniet attālumu starp šo ierīci un jūsu televizoru vai videomagnetofonu.
- Pilnībā izvelciet antenu.

10. Jūsu ievērbai

Jebkuras Philips Consumer Lifestyle tieši neapstiprinātas šīs ierīces izmaiņas vai modifikācijas var liegt lietotājam ierīces turpmākas izmantošanas tiesības.



Šī ierīce atbilst Eiropas Savienības noteikumiem par radiotraucējumiem.

Utilizācija



Jūsu ierīce ir izstrādāta un izgatavota, izmantojot augstas kvalitātes materiālus un sastāvdaļas, kurus var pārstrādāt un lietot atkārtoti.



Ja ierīce ir marķēta ar īpašu simbolu – pārsvītrotu atkritumu konteineru, tas nozīmē, ka tā atbilst Eiropas Savienības direktīvas 2002/96/EK prasībām.

Lūdzu, iepazīstieties ar vietējiem noteikumiem par elektrisko un elektronisko ierīču atsevišķas savākšanas sistēmu.

Lūdzu, rīkojieties saskaņā ar vietējiem noteikumiem un neizmetiet nolietotās elektroierīces kopā ar parastiem sadzīves atkritumiem. Pareiza jūsu nolietotās elektroierīces utilizācija palīdzēs novērst iespējamo kaitējumu apkārtējai videi un cilvēku veselībai.

Vides aizsardzībai

Ražotājs ir izvairījies no visa nevajadzīgā iepakojuma lietošanas. Ierīces iepakojums ir izveidots tā, lai to varētu viegli sadalīt triju veidu materiālos: kartonā (kaste), putu polistirolā (amortizācijas materiāls) un polietilēnā (maisīni, aizsargājošā loksne).

Šī ierīce sastāv no materiāliem, kurus ir iespējams pārstrādāt un lietot atkārtoti, ja tās izjaukšanu veic specializētā uzņēmumā.

Lūdzu, ievērojiet vietējos noteikumus par iepakojuma materiālu, izlietoto bateriju un nolietoto ierīču utilizāciju.



Šī ir II klases ierīce ar dubultu izolāciju un bez aizsargājošā zemējuma.

© 2012 Koninklijke Philips Electronics N.V.

Specifikācijas var tikt mainītas bez paziņojuma. Visas preču zīmes ir Koninklijke Philips Electronics N.V. vai to attiecīgo īpašnieku īpašums. Philips patur tiesības jebkurā laikā mainīt un modificēt savas ražotās preces bez pienākuma attiecīgi pielāgot agrāk piegādātās preces.

Specifikācijas var tikt mainītas bez paziņojuma.

© 2012 Koninklijke Philips Electronics N.V.

Visas tiesības patur autors.

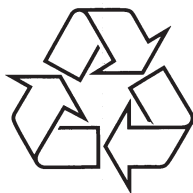

Apmeklējiet Philips Internetā
<http://www.philips.com>