

PHILIPS

AJ 3940 CD Clock Radio



Instructions for use
Руководство по эксплуатации
Instrukcja obsługi
Návod k obsluze
Návod na použitie
Használati útmutató



PHILIPS

MAGYARORSZÁG**Minőségtanúsítás**

A garanciajegyen feltüntetett forgalombahozó vállalat a 2/1984. (III. 10.) BKM-IpM együttes rendelet értelmében tanúsítja, hogy ezen készülék megfelel a műszaki adatokban megadott értékeknek.

Figyelem!

A meghibásodott készüléket - beleértve a hálózati csatlakozót is - csak szakember (szervíz) javíthatja.

Ne tegye ki a készüléket esőnek vagy nedvesség hatásának!

Garancia

A forgalombahozó vállalat a termékre 12 hónap garanciát vállal.

Névleges feszültség..... 230 V

Elemes működéshez..... R 06 x 3

Névleges frekvencia..... 50 Hz

Teljesítmény

maximális..... 8 W

névleges..... 5 W

készenléti állapotban..... 3 W

Érintésvédelmi osztály II.

Tömeg..... 2,0 kg

Befoglaló méretek

szélesség..... 178 mm

magasság..... 190 mm

mélység..... 190 mm

Rádiórész vételi tartomány

URH OIRT.....

CCIR..... 87.5 - 108 MHz

LW..... 522- 1607 KHz ..

Erősítőrész

Kimeneti teljesítmény.....2x 0,8 W RMS

English 4

Русский 14

Polski 24

Česky..... 34

Slovensky..... 44

Magyar 54

SLOVAK REPUBLIC

Přístroj sa nesmie používať v mokrom a vlhkom prostredí! Chráňte pred striekajúcou a kvapkajúcou vodou!

ČESKA REPUBLIKÁ**VÝSTRAHA!**

Tento přístroj pracuje s laserovým paprskem. Při nesprávné manipulaci s přístrojem (v rozporu s tímto návodem) může dojít k nebezpečnému ozáření. Proto přístroj za chodu neotevírejte ani nesnímejte jeho kryty. Jakoukoli opravu vždy svěřte specializovanému servisu.

NEBEZPEČÍ!

Při sejmutí krytů a odjištění bezpečnostních spínačů hrozí nebezpečí neviditelného laserového záření!

Chraňte se před přímým zářehem laserového paprsku.

ZÁRUKA

Tento přístroj byl vyroben s největší pečlivostí a nejmodernějšími výrobními metodami. Jsme přesvědčeni, že vám bude bezchybně sloužit, pokud budete dodržovat pokyny v návodu. V případě jakékoli závady se laskavě obraťte na svého obchodníka nebo přímo na servisní organizaci firmy Philips. Dbejte též, aby vám prodávající řádně vyplnil záruční list.

Pokud by však byly na přístroji shledány cizí zásahy, nebo byl obsluhován v rozporu s pokyny v návodu, záruční nároky zanikají. Záruční doba je dvanáct měsíců ode dne prodeje.

Pokud byste z jakéhokoli důvodu přístroj demontovali, vždy nejdříve vytáhněte síťovou zástrčku.

Přístroj chraňte před jakoukoli vlhkostí i před kapkami vody.

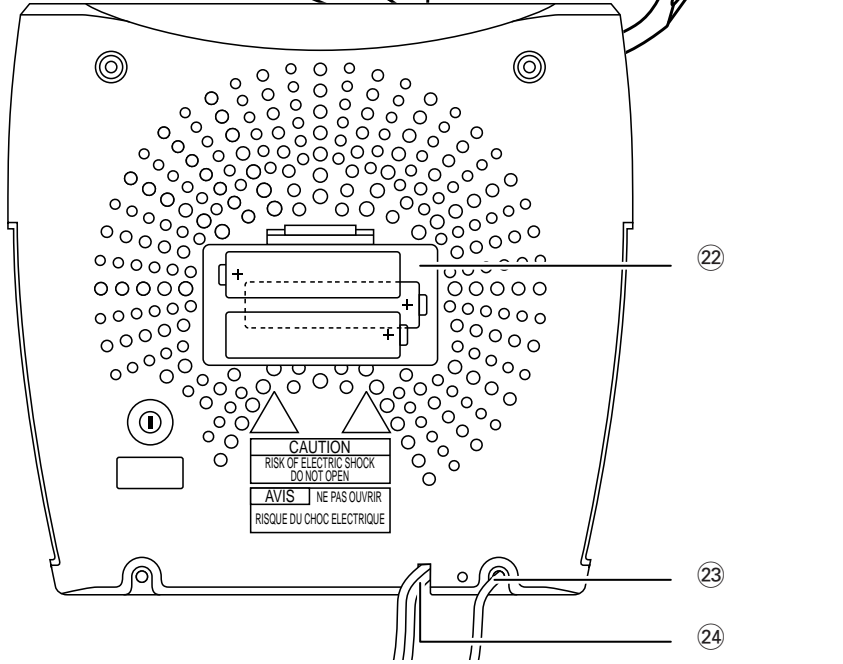
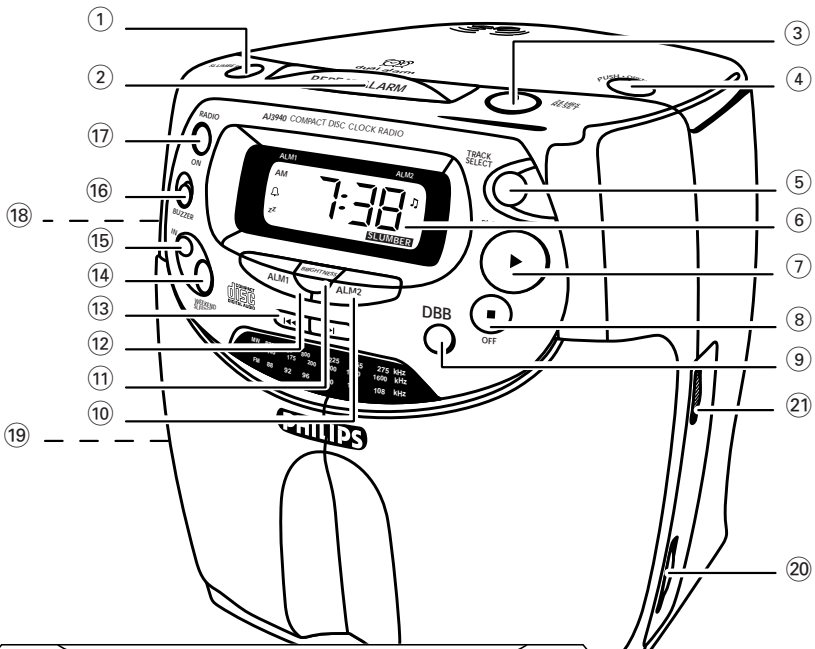

OVLÁDACIE GOMBÍKY

VRCHNÁ, PREDNÁ a ZADNÁ STRANA

- ① **SLUMBER** - nastavenie podriemovacej doby
- ② **DAY/REPEAT ALARM**
- vypnutie budíka na 9 minút
 - nastavenie dňa pre víkendovú spaciú funkciu
- ③ **24 HR RESET** - vypnutie budíka na 24 hodín
- ④ **PUSH•OPEN** - otváranie/zatváranie priestoru pre CD
- ⑤ **TRACK SELECT** - voľba/kontrola čísla skladby k 1. resp. 2. budeniu
- ⑥ **DISPLEJ** - zobrazenie hodín/doby budenia a nastavených hodnôt
- ⑦ **PLAY ►** - zapojenie reprodukcie
- ⑧ **■ OFF**
- vypnutie CD/rádioprijímača/podriemovacej funkcie
 - zotrenie nastavenia TRACK SELECT
 - zotrenie nastavenia budíka
- ⑨ **DBB** - dynamické zvýraznenie basových tónov
- ⑩ **ALM 2** - nastavenie/kontrola/vypnutie 2. budenia
- ⑪ **BRIGHTNESS** - nastavenie jasu displeja
- ⑫ **ALM 1** - nastavenie/kontrola/vypnutie 1. budenia
- ⑬ **⏮ / ⏭**
- nastavenie hodín/doby prebudenia
 - nastavenie dňa
 - postup na ďalšiu skladbu CD/zrýchlená reprodukcia
 - voľba skladby CD k 1. alebo 2. budeniu vo funkcii TRACK SELECT
 - voľba melódie zvukového znamenia k 1. alebo 2. budeniu
- ⑭ **WEEKEND SLEEPER** - vypnutie 1. resp. 2. budenia koncom týždňa
- ⑮ **TIME** - nastavenie hodín
- ⑯ **BUZZER** - voľba zvukového znamenia k 1. resp. 2. budeniu - voľba melódie zvukového znamenia
- ⑰ **RADIO ON**
- zapnutie rádioprijímača
 - voľba rádioprijímača k 1. resp. 2. budeniu
- ⑱ **BAND** - voľba vlnového pásma FM/MW
- ⑲ **🔊** - 3,5 mm prípoj k slúchadlám/aktívnym reproduktorom
- ⑳ **VOLUME** - regulátor sily zvuku
- ㉑ **TUNING** - ladenie rozhlasových staníc
- ㉒ **Priestor pre napájacie články** - pre poistné napájacie články
- ㉓ **Drôtová anténa** - pre zlepšenie príjmu vysielania FM
- ㉔ **MAINS** – zásuvka sieťového prívodu

NAPÁJANIE ZO SIETE

1. Presvedčte sa, či napätie v miestnej sieti súhlasí s údajom uvedeným na typovom štítku (na spodnej strane prístroja). Ak tomu tak nie je, obráťte sa na svojho dodávateľa alebo na servis.
 - Ak má prístroj volič napätia (v pravom spodnom rohu prístroja), nastavte ho na hodnotu napätia v miestnej sieti.
2. Zasuňte zástrčku sieťového kábla do zásuvky.
 - Prístroj je pripravený na použitie a na displeji začnú blikať čísla. Nastavte aktuálny časový údaj.
3. Ak si želáte prístroj celkom oddeliť od siete, vytiahnite sieťovú zástrčku zo zásuvky.

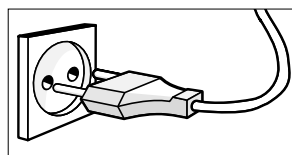

Výpadok napätia

Pri výpadku napätia sa prístroj vypne. Vytiahnite najprv sieťový kábel zo zásuvky a čakajte aspoň 3 sekundy, kým ho znovu do zásuvky zasuniete. Väčšina nastavení sa v pamäti zachová, ale hodiny a deň je nutné znovu nastaviť. Ak si želáte, aby sa pri výpadku napätia alebo keď vytiahnete sieťový kábel zo zásuvky nastavenie hodín alebo času budenia neustratilo, **vložte do priestoru pre napájacie články 3 monočlánky typu AA/L6/UM3 (nepatria k príslušenstvu)**, zabezpečíte tým poistné napájanie. Zobrazenie presného času však v tomto prípade na displeji nesvieti. Funkcia budenia, prehrávač CD ani rádioprijímač nefungujú. **Pre vysvetlenie, poistné napájacie články slúžia iba pre zachovanie nastavenia hodín a času budenia.** Keď je napájanie zo siete obnovené, prístroj bude v pohotovostnom stave a na displeji bude svietiť správna hodnota presného času.

1. Zasuňte zástrčku sieťového kábla do zásuvky.
2. Do priestoru pre napájacie články vložte monočlánky.
 - Aspoň jedenkrát ročne alebo podľa potreby, v závislosti na tom, ako dlho nebol prístroj napájaný zo siete, napájacie články vymeňte, predídete tým tomu, aby články vytekli.

Napájacie články obsahujú chemikálie, preto ich odhadzujte iba do vhodných nádob na odpadky.

Prípoj slúchadiel/reproduktorov

Slúchadlá/aktívny reproduktor s prípojom 3,5 mm zasuňte do výstupu .

- Vlastný reproduktor prístroja v tomto prípade nebude ozvučený.

Jas displeja

Jas displeja nastavíte, ak stisnete raz alebo niekoľkokrát gombík BRIGHTNESS.

- Jas displeja sa mení nasledovne:
SLABÝ → STREDNÝ → SILNÝ → SLABÝ....

Zobrazenie hodín

Časový údaj hodín je zobrazovaný v 24 hodinovom intervale.

NASTAVOVANIE

Obecné pravidlo

Hodiny, dátum je nutné nastaviť každé osobitne.

Nastavenie hodín

1. Gombík TIME podržte stisnutý.
2. Gombíkom ◀◀ / ▶▶ nastavte hodiny a minúty.
 - ak podržíte gombík ◀◀ alebo ▶▶ stisnutý, časový údaj hodín bude rýchlo a priebežne narastať/klesať z minút na hodiny.
 - ak si želáte časový údaj meniť pomaly, z minút na minúty, stisnite krátko prerušovane gombík ◀◀ alebo ▶▶.
3. Keď dosiahnete hodnoty presného času, gombíky TIME a ◀◀ alebo ▶▶ uvoľnite.

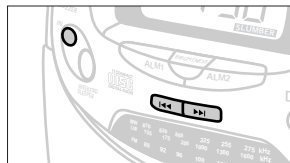



Nastavenie dňa

Po nastavení hodín je nutné nastaviť deň. Je to potrebné pri nastavovaní budíka a funkcie WEEKEND SLEEPER.

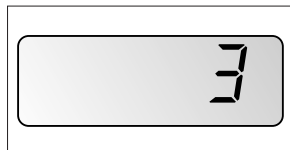
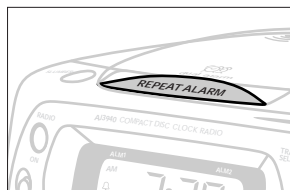
1. Podržte stisnutý gombík **DAY/REPEAT ALARM**.
 - Na displeji bliká buď ☐☐ alebo podľa predchádzajúceho nastavenia číslo z intervalu 1 - 7:
 - 1 = pondelok
 - 2 = utorok
 - 3 = streda
 - 4 = štvrtok
 - 5 = piatok
 - 6 = sobota
 - 7 = nedeľa
2. Ak svieti 00, stisnite raz alebo niekoľkokrát gombík ◀◀ alebo ▶▶ a nastavte deň.
3. Keď deň nastavíte, gombík **DAY/REPEAT ALARM** a ◀◀ alebo ▶▶ uvoľnite.
 - Na displeji sa opäť zobrazí časový údaj hodín.



REPRODUKCIA CD

1. Stisnete gombík **PUSH•OPEN** to open the CD door.
2. Insert a CD with the printed side facing up, and press the door to close.
3. Press **PLAY ▶** a otvorte priestor pre CD.
 - Na displeji sa zobrazí označenie CD , a nápis 'c d' - - ' - - ' krátko bliká, potom sa zobrazí počet skladieb a poradové číslo aktuálnej skladby.
 - Ak nezatvoríte priestor pre CD, zobrazí sa nápis **door**.
 - Ak nevložíte platňu, z displeja zmizne nápis CD a začne blikat najprv nápis '**no Cd**', potom '**Err**' ako signál, že pre závalu nie je možné CD reprodukovat'.
 - Na displeji sa znovu zobrazí časový údaj hodín.
 - Na začiatku každej skladby sa krátko zobrazí poradové číslo skladby a po celý čas reprodukcie CD je zobrazené označenie CD .
4. Gombíkmi **VOLUME** a **DBB** nastavte silu a charakter zvuku.
5. Ak si želáte počas reprodukcie sledovať poradové číslo práve reprodukovanej skladby, stisnete gombík **PLAY ▶**.
6. Ak si želáte reprodukciu ukončiť, stisnete gombík **■ OFF**.
 - Z displeja zmizne označenie CD a prehrávač CD sa vypne.
 - Po zreprodukovaní poslednej skladby sa prehrávač CD automaticky vypne.

Voľba inej skladby

Ak si želáte počas reprodukcie postúpiť na predchádzajúcu alebo nasledujúcu skladbu, stisnite raz alebo niekoľkokrát gombík **SEARCH ◀◀** alebo **▶▶**, až sa poradové číslo hľadanej skladby zobrazí na displeji.

Vyhľadanie melódie v rámci jednej skladby

1. Počas reprodukcie podržte stisnutý gombík **SEARCH ◀◀** alebo **▶▶**.
 - Reprodukcia CD zrýchlene a ticho pokračuje; na displeji sa zobrazí nápis '**Cd:**' a poradové číslo práve reprodukovanej skladby.
2. Keď hľadanú melódiu nájdete, uvoľnite gombík **SEARCH ◀◀** alebo **▶▶**. Reprodukcia CD bude pokračovať štandardným spôsobom a na displeji sa znovu zobrazí časový údaj hodín.

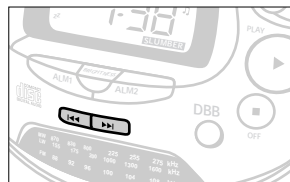
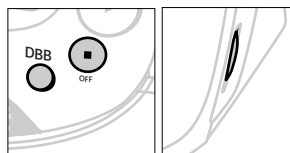
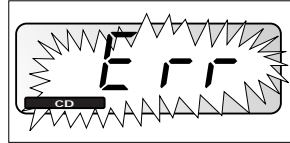
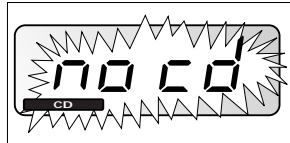
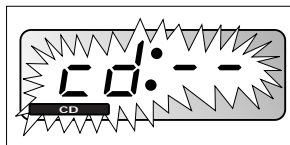

PRÍJEM ROZHLASOVÝCH STANÍC

1. Stisnutím gombíka **RADIO on** je možné prijímač prepnúť do funkcie rádioprijímača.

→ Indikátor funkcie RADIO sa zobrazí na displeji:  .

2. Gombíkom **BAND** nastavte žiadanú vlnovou dĺžku.

3. Regulátorom TUNING naladte rozhlasovú stanicu.

Zlepšenie príjmu rádioprijímača:

FM: optimálny príjem nastavíte vysunutím drôtovej antény na zadnej strane prístroja.

MW: prístroj má vlastnú vstavanú anténu. Smer antény nastavíte otáčaním prijímača.

4. Gombíkmi **VOLUME** a **DBB** nastavte silu a charakter zvuku.

5. Ak si želáte vypnúť prijímač, stisnite gombík **OFF**.

→ Z displeja zmizne nápis RADIO a prijímač sa vypne.

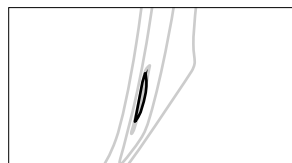
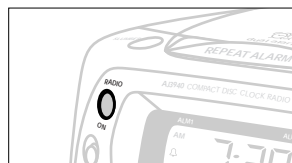

NASTAVENIE ČASU PREBUDENIA

Všeobecne

Dva časové údaje budíka, **ALM1** a **ALM 2** je možné nastaviť ľubovoľne, nezávisle od seba. Táto možnosť je užitočná, keď napríklad vstávate počas týždňa v iný čas než koncom týždňa.

Poznámka: Počas nastavovania ďalších bodov 1 - 4 podržte gombík **ALM 1** resp. **2** stisnutý.

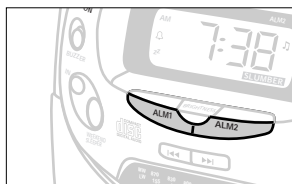

NASTAVENIE 1. A 2. ČASU PREBUDENIA

1. Gombík **ALM 1** alebo **2** podržte stisnutý.

→ Ak nie je nastavený deň, na displeji sa zobrazí nápis **day** (pozri NASTAVENIE DŇA).

2. Gombíkom **◀▶** alebo **▶▶** nastavte hodiny a minúty:



– Ak podržíte gombík **◀▶** alebo **▶▶** stisnutý, na displeji sa rýchlo a priebežne bude zvyšovať alebo znižovať čas prebudenia z minút na hodiny.

– Ak si želáte časový údaj meniť po minútach, stisnite gombík **◀▶** alebo **▶▶** iba krátko opakovane.

3. Keď nastavíte presný čas prebudenia, gombík **◀▶** alebo **▶▶** uvoľnite.

4. Stisnite gombík **CD ▶**, **BUZZER** alebo **RADIO** podľa toho, či si zvolíte ako budík CD, zvukový signál alebo rádioprijímač.

5. Uvoľnite gombík **ALM 1** alebo **ALM 2**.

→ Na displeji sa zobrazí nápis **ALM 1** resp. **ALM 2** a ikona zvoleného zvukového zdroja: ,  alebo  .

6. Ak si želáte skontrolovať čas prebudenia, stisnite gombík **ALM 1** alebo **2**.

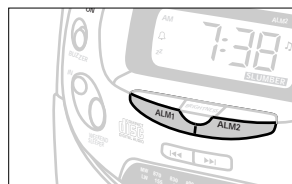
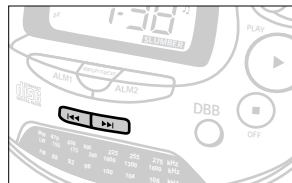

DÔLEŽITÉ !

Ak si želáte, aby prístroj plnil funkciu budíka, SKONTROLUJTE PREDOVŠETKÝM či:

- je sila zvuku nastavená na dostatočnej hodnote, v prípade, že zvukový zdroj budíka je niektorá z funkcií CD / TRACK SELECT / RADIO;
- sú odpojené slúchadlá;
- či sú zapnuté reproduktory, v prípade, že na vstup slúchadiel je pripojený zosilňovač.

BUDENIE ZVOLENOU SKLADBOU Z CD

V pohotovostnom stave alebo počas reprodukcie CD je možné gombíkom TRACK SELECT zvoliť a uložiť do pamäti číslo z intervalu 01 - 99.

V prípade, že číslo uložené do pamäti na CD nie je, prístroj použije na budenie prvú skladbu z CD.

1. CD vložte do priestoru pre CD.
2. Gombík **ALM 1** alebo **2** podržte stisnutý a gombíkom ◀◀ alebo ▶▶ nastavte čas prebudenia.
3. Predtým, než uvoľníte gombík **ALARM**, stisnite gombík **CD ▶**.
→ Na displeji sa zobrazí nápis **ALM 1** resp. **ALM 2** a ikona CD: .
4. Gombík **TRACK SELECT** podržte stisnutý a žiadanú skladbu zvolte gombíkom ◀◀ alebo ▶▶.
5. Keď skladbu nájdete, uvoľnite gombík **TRACK SELECT** a **SEARCH ◀◀** alebo **▶▶**.
6. Ak si želáte skontrolovať, ktorá skladba bola uložená do pamäti, stisnite znovu gombík **TRACK SELECT**.
→ Na displeji sa zobrazí poradové číslo skladby a číslo funkcie budenia.

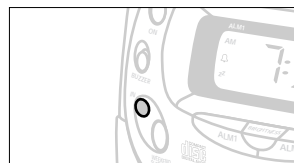
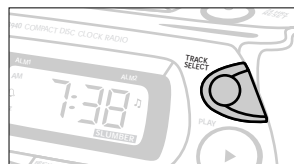

Poznámka:

- Funkcia **BUZZER** (zvukové znamenie) sa automaticky zapojí i keď ste k funkcii budíka priradili funkciu CD/TRACK SELECT v prípade, že:
 - ste CD vložili nesprávne;
 - ste vložili poškodenú CD;
 - ste zabudli vložiť CD.

VOĽBA MELÓDIE ZVUKOVÉHO ZNAMENIA

K 1. i 2. času prebudenia je možné voliť zo 4 rôznych melódií.

Hlasitosť melódie zvukového znamenia nie je možné meniť.

1. Gombík **ALM 1** alebo **2** podržte stisnutý a čas prebudenia nastavte gombíkom ◀◀ alebo ▶▶.
2. Predtým, než uvoľníte gombík ALM 1 alebo 2, stisnite gombík **BUZZER**.
 - Na displeji sa zobrazí nápis **ALM 1** resp. **ALM 2** a ikona zvukového znamenia: 🔔.
3. Gombík **BUZZER** podržte stisnutý a niekoľkým stisnutím gombíka ◀◀ alebo ▶▶ zvolíte žiadanú melódiu.
 - Na displeji sa zobrazí číslo melódie zvukového znamenia a číslo funkcie budenia a melódia zvukového znamenia znie po celý čas, keď gombík **BUZZER** držíte stisnutý.
4. Ak si želáte počuť melódiu zvukového znamenia cez reproduktory, stisnite gombík **BUZZER**.

VYPNUTIE FUNKCIE BUDENIA

Funkciu budenia je možné vypnúť tromi rôznymi spôsobmi. Dokiaľ funkciu budenia úplne nevypnete, funkcia **24 HR RESET** sa 59 minút po nastavenom čase prebudenia automaticky zapne.

Vypnutie funkcie budenia na 24 hodín

Ak si želáte funkciu budenia okamžite vypnúť, ale želáte si, aby jej nastavenie na nasledujúce dni zostalo v platnosti:

1. Stisnite gombík **24 HR RESET**.
 - Počujete dlhé písknutie, ktoré signalizuje, že funkcia **24 HR RESET** bola vypnutá.

DAY/REPEAT ALARM

Touto funkciou je možné po 9 minútach budenie zopakovať.

1. Počas budenia stisnite gombík **DAY/REPEAT ALARM**.
 - Po 9 minútach sa budík znovu ozve.
2. Gombík **DAY/REPEAT ALARM** môžete stisnúť, koľkokrát si to budete želať.
 - Ak je funkcia **DAY/REPEAT ALARM** zapnutá, na displeji blíka ikona podľa zvoleného zvukového zdroja 🎵, 🔔 alebo 🕒 a označenie ' : '.

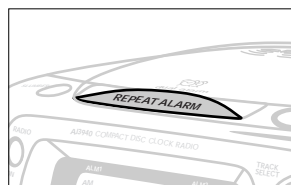
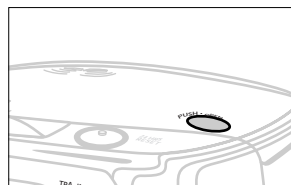

POZNÁMKY: DAY/REPEAT ALARM vo funkcii TRACK SELECT a CD

V pohotovostnom stave:

- V nastavenom čase prebudenia z displeja zmizne zvyčajné označenie hodín (pohotovostný stav).
 - Zobrazí sa označenie CD , nápis 'c d - -', '- -' krátko bliká a potom sa na displeji zobrazí počet skladieb a poradové číslo práve reprodukovanej skladby.
- Keď stisnete gombík **DAY/REPEAT ALARM**, prístroj uloží do pamäti miesto TRACK SELECT / CD, kde bola reprodukcia prerušená. Zapojí sa pohotovostný stav.
 - Po 9 minútach sa reprodukcia zapojí od bodu, v ktorom bola stisnutím gombíka DAY/REPEAT ALARM.
- Ak si želáte z funkcie DAY/REPEAT ALARM vystúpiť a pokračovať v reprodukciu CD štandardným spôsobom, stisnete gombík **PLAY** ►.

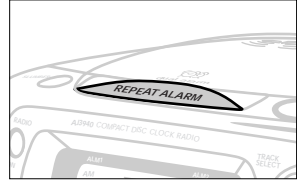

Počas reprodukcie vo funkcii RADIO / CD:

V podstate sa stane to isté, čo v predchádzajúcom prípade s tým rozdielom, že po stisnutí gombíka **DAY/REPEAT ALARM** sa reprodukcia zapojí vždy od začiatku skladby. Ak reprodukuje práve CD, reprodukcia aktuálnej skladby sa v bode nastavenom na prebudenie preruší, ale prístroj miesto prerušenia uloží do pamäti. Ak stisnete gombík **DAY/REPEAT ALARM**, reprodukcia od tohto bodu pokračuje.

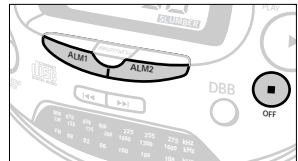

Úplné vypnutie funkcie budenia

- Ak si želáte funkciu budenia vypnúť pred nastaveným časom prebudenia, stisnite súčasne zapojený gombík **ALM 1** alebo **2** a gombík **OFF**.
 - Označenie funkcie budenia zmizne z displeja.

VÍKENDOVÁ SPACIA FUNKCIA

Táto funkcia umožní, aby Vás prístroj neprebudil v sobotu a v nedeľu, ale iba od pondelka do piatku. K tomu je však potrebné nastaviť dni (pozri kapitola: NASTAVENIE DŇA).

- 1.** V závislosti na tom, ktorú funkciu budenia si želáte vypnúť, stisnete gombík **ALM 1** alebo **2**. V rozpätí 5 sekúnd, pokiaľ je na displeji zobrazený nastavený čas prebudenia, stisnete ešte raz krátko **WEEKEND SLEEPER**.
 - Ak je zapojená víkendová spacia funkcia, vedľa označenie **ALARM 1** alebo **2** sa zobrazí nápis **ZZ**.
- 2.** Ak si želáte víkendovú spacia funkciu vypnúť, opakujte 1 krok, až z displeja zmizne nápis **ZZ**.

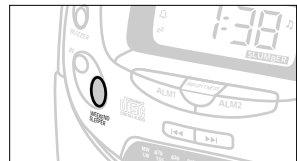

Dĺžka doby podriemovania

Tento prístroj má aj podriemovacu funkciu, ktorá umožní automatické vypnutie dosiaľ zapnutého rádioprijímača po uplynutí určitej doby. Doba podriemovania môže byť 60, 30 alebo 10 minút; po uplynutí tejto doby sa prístroj automaticky vypne.

Zapnutie podriemovacej funkcie

1. Stisnete gombík **PLAY ►** alebo **RADIO**.

→ Vo funkcii CD sa presvedčte, či je v prehrávači CD.

2. K nastaveniu dĺžky doby podriemovania stisnete gombík **SLUMBER** jedenkrát alebo niekoľkokrát, až sa na displeji zobrazí žiadaná dĺžka doby.

→ Ak je podriemovacia funkcia zapnutá, na displeji sa zobrazí jej označenie: **SLUMBER**.

3. Ak si želáte podriemovacu funkciu vypnúť:

– podržte gombík **SLUMBER** stisnutý, až z displeja zmizne označenie funkcie;

– ak si želáte okamžite vypnúť podriemovacu funkciu aj prístroj, stisnete gombík **■ OFF, RADIO** alebo **PLAY ►**.

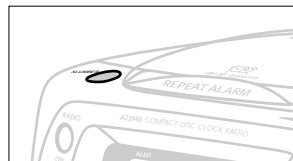

VŠEOBECNÉ INFORMÁCIE

- Ak nebudete prístroj (CD-hodiny-rádioprijímač) dlhší čas používať, vytiahnite zástrčku sieťového kábla zo zásuvky.
- Chráňte prístroj a CD pred vlhkosťou, dažďom, pieskom a extrémnou teplotou, aká môže byť v blízkosti tepelných zdrojov alebo na priamom slnečnom žiarení.
- Kryt prístroja čistite ľahko navlhčenou handričkou. Nikdy nepoužívajte alkohol, denaturovaný lieh, čpavok alebo mechanické čistiace prostriedky, ktoré by mohli povrch prístroja poškodiť.

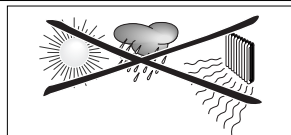

STAROSTLIVOSŤ O PREHRÁVAČ CD A PLATNE

- Nikdy sa nedotýkajte optiky prehrávača CD.
- Pri náhlom prechodu z veľmi studeného do veľmi teplého prostredia sa môže optika CD opotiť a znemožniť tak reprodukciu CD. Vyčkajte až prehrávač prevezme teplotu okolia.
- CD vyberte z obalu tak, že stisnete držiak uprostred platne a CD dvihnete smerom hore. Platne berte do ruky iba za ich okraje a po použití je vždy vložte späť do obalu, aby sa nepoškodili a nezaprášili.
- Platne čistite mäkkou handričkou, ktorá nepúšťa čapky a to vždy iba ľahmi od stredu platne smerom k jej okraju. Akýkoľvek chemický čistiaci prostriedok poškodzuje platňu.
- Nikdy na CD nepíšete a nič na ne nenalepujete.

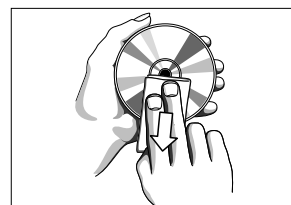

V prípade akejkoľvek závady, predtým než prístroj odnesiete do opravovne, skontrolujte ho podľa nižšie uvedených bodov. Keď sa Vám problém na základe našich návrhov nepodarí vyriešiť, obráťte sa na predajňu alebo na servis.

UPOZORNENIE: *V žiadnom prípade sa nepokúšajte sami opraviť prístroj, pretože v tomto prípade stratíte právo na záruku.*

PROBLÉM

– *MOŽNÁ PRÍČINA*

- RIEŠENIE

VŠEOBECNÉ PROBLÉMY

Nie je zvuk

– *Sila zvuku nie je nastavená.*

- Regulátorom zvuku VOLUME nastavte silu zvuku.
- *Slúchadlá zostali pripojené.*
- Odpojte slúchadlá.

Prístroj nereaguje na žiadny gombík

– *Elektrostatický výboj.*

- Vypnite prístroj, odpojte ho od siete a po chvíľke ho znovu zapojte do siete.

PREHRÁVAČ CD

Nie je možné zapojiť reprodukciu CD

– *Poškodená alebo znečistená CD.*

- Vymeňte alebo očistite CD, pozri Údržba.
- *Laserová optika sa zahmlila.*
- Počkajte, až optika preberie teplotu okolia.

RADIOPRIJÍMAČ

Praskanie počas prijmu FM

– *Slabý signál.*

- Vytiahnite úplne drôtovú anténu.

Stále praskanie / šum počas prijmu MW

– *Blizkosť iných elektrických zariadení - napr. televízoru, počítača, žiarivky spôsobuje interferenciu.*

- Umiestnite prístroj do väčšej vzdialenosti od elektrických zariadení.

FUNKCIA BUDENIA

Budík nefunguje

– *Nie je nastavená doba prebudenia.*

- Nastavte čas prebudenia.

– *Nie je nastavený spôsob budenia.*

- Pozri kapitola "NASTAVENIE ČASU PREBUDENIA"

– *Nie je nastavený deň, alebo je nastavený nesprávne.*

- Pozri kapitola "NASTAVENIE DŇA".

– *Príliš slabá sila zvuku pre budenie vo funkcii RADIO/CD/TRACK SELECT.*

- Nastavte silu zvuku.

Prístroj odpovedá predpisom Európskeho spoločenstva o poruchách v rádiových frekvenciách.

Typový štítok nájdete na spodnej strane prístroja.

Pre ochranu životného prostredia

Prístroj nie je zabalený do nadbytočných obalov. Urobili sme všetko preto, aby obal mohol byť rozdelený na tri rovnorodé materiály: kartón (obal), polystyrol (protinárzavové vložky), polyetylén (vrecká, ochranná fólia).

Prístroj je vyrobený z takých materiálov, ktoré je možné znovu spracovať, ak demontáž robí špeciálne vybavená odborná firma. Obalové materiály, použité napájacie články a už nepoužiteľný prístroj vložte prosím podľa miestnych zvyklostí do nádob na odpadky.