

# PHILIPS

AJ 3150 Clock Radio

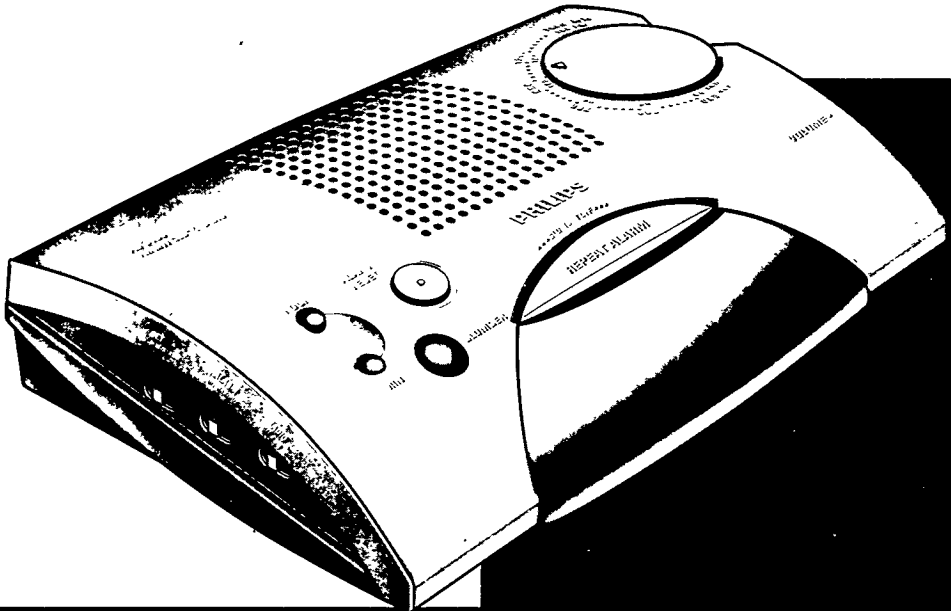

## **(E) España**

**Declaración de conformidad con normas**  
 El que suscribe, en nombre y representación de:  
**Beijing Philips Audio/Video Corporation.**

declara, bajo su propia responsabilidad, que el  
 equipo: **Radio reloj**

fabricado por: **Beijing Philips A/V Corp.**  
 en: **People's Republic of China**  
 marca: **Philips**  
 modelo: **AJ 3150**

objeto de esta declaración, cumple con la norma-  
 tiva siguiente: Reglamento sobre Perturbaciones  
 Radioeléctricas, Real Decreto 138/1989, Anexo V.

Hecho en: **Beijing** 01-08-1994

Firma:

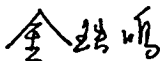

Nombre: **Jin Tieming**  
 Cargo: **Quality Manager**

## **(MEX) Mexico**

**NOM**

Garantía.....Página 34

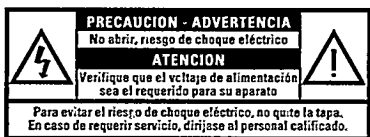

Es

necesario que lea cuidadosamente su instructivo  
 de manejo.

## **(BR) Brasil**

Garantía.....Página 34

## **(AUS) Australia**

Guarantee.....Page 35

## **(NZ) New Zealand**

Guarantee.....Page 35

## **(N) Norge**

Typeskilt finnes på apparatens underside.

**Observer**

Nettbryteren er sekundert innkoplet. Den inne-  
 bygde nettdelen er derfor ikke frakoplet nettet så  
 lenge apparatet er tilsluttet nettkontakten.

## **(GB) English**

page 4

English

## **(F) Français**

page 7

Français

## **(E) Español**

página 10

Español

## **(D) Deutsch**

Seite 13

Deutsch

## **(NL) Nederlands**

pagina 16

Nederlands

## **(I) Italiano**

pagina 19

Italiano

## **(P) Português**

página 22

Português

## **(DK) Dansk**

side 25

Dansk

## **(S) Svenska**

sida 28

Svenska

## **(FIN) Suomi**

sivu 31

Suomi

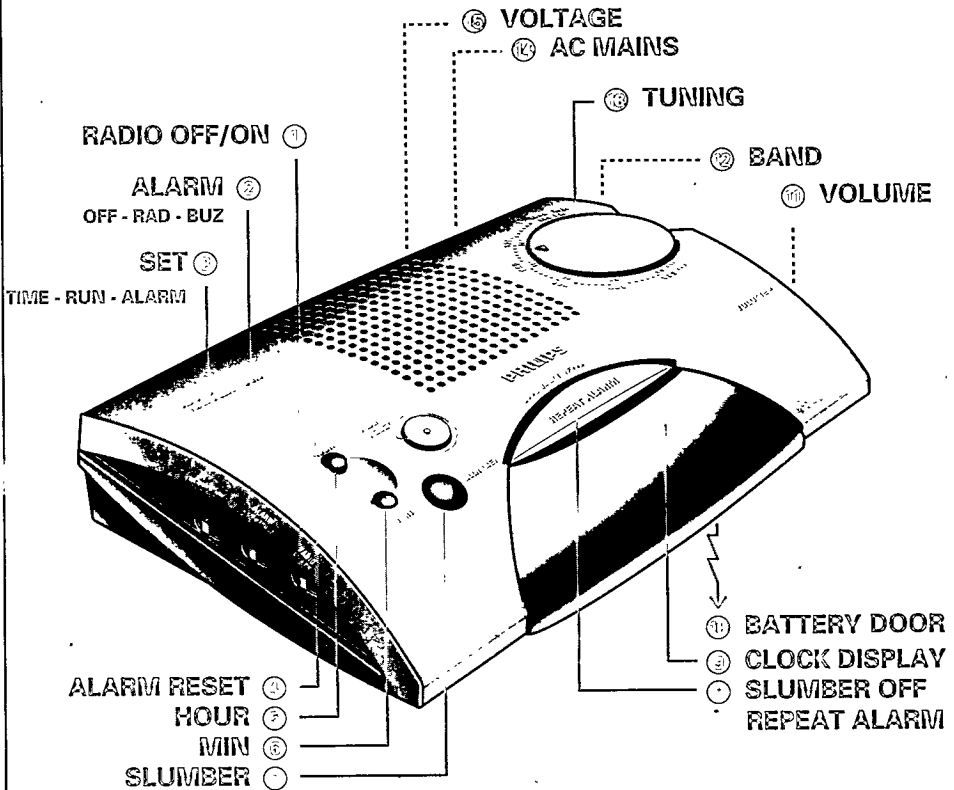

# Inbetriebsname

# Radio/Uhr

## WO FINDE ICH WAS?

- ① Taste **RADIO** - Radio ein-/abschalten
- ② Schalter **ALARM**:
  - **RAD** - Wecken mit Radio
  - **BUZ** - Wecken mit Weckton
  - **OFF** - Wecker ausgeschaltet
- ③ Schalter **TIME SET**:
  - **TIME** - Zeit einstellen
  - **RUN** - Normalstellung
  - **ALARM** - Weckzeit einstellen
- ④ Taste **ALARM RESET** - zum Ausschalten des Weckers für 24 Stunden
- ⑤ Taste **HOURL** - Stunden einstellen
- ⑥ Taste **MINUTE** - Minuten einstellen
- ⑦ **SLUMBER** Schlummerfunktion /Schlummerfunktion einstellen
- ⑧ Taste **SLUMBER OFF / REPEAT ALARM**:
  - Wecker vorübergehend abschalten
  - Schlummerfunktion ausschalten
- ⑨ **Zeitanzeige** mit **ALARM** und **PM** - Anzeige (nicht auf allen Ausführungen)
- ⑩ **Deckel des Batteriefachs**
- ⑪ Einsteller **VOLUME** - Lautstärke einstellen
- ⑫ Schalter **BAND** - Wellenbereiche einstellen
- ⑬ Knopf **TUNING** - gewünschten Sender suchen
- ⑭ **AC MAINS** - zum Anschließen des Netzkabels
- ⑮ Netzspannungsumschalter **VOLTAGE** (nicht auf allen Ausführungen)

## NETZANSCHLUSS

- Prüfen Sie, ob die auf dem Typenschild angegebene Netzspannung mit der örtlichen Netzspannung übereinstimmt. Wenn nicht, wenden Sie sich bitte an Ihren Fachhändler oder Ihre Service-Werkstatt.
- Wenn das Gerät mit einem Netzspannungsumschalter voltage ausgestattet ist, stellen Sie diesen Umschalter auf die örtliche Netzspannung.
- Sobald der Stecker des Geräts mit einer Steckdose verbunden wird, blinken die Ziffern der Anzeige. Nun muß die richtige Zeit eingestellt werden.
- Zur vollständigen Trennung vom Netz, den Netzstecker aus der Steckdose ziehen.

## RADIO

### EINSCHALTEN DES RADIOS

- Den **RADIO**-Schalter ① auf ON stellen.
- Mit dem Schalter **BAND** ⑫ den Wellenbereich wählen.
- Mit dem Knopf **TUNING** ⑬ auf den gewünschten Sender abstimmen.
- Die Lautstärke mit dem Einsteller **VOLUME** ⑪ einstellen.

### AUSSCHALTEN DES RADIOS

Den **RADIO**-Schalter ① auf OFF stellen.

### Antennen

- In das Gerät ist eine AM-Antenne eingebaut. Um den Empfang eines Senders zu verbessern, muß das Gerät eventuell anders aufgestellt werden.
- Für den UKW-Empfang ist auf der Rückseite des Radioweckers ein Antennendraht angebracht. Dieser Draht muß ausgerollt und gegebenenfalls etwas ausgerichtet werden, um einen guten Empfang zu erhalten.

ⓓ

## UHR

### Zeitanzeige

Im Anzeigefeld wird die Zeit in Ziffern angezeigt. Bei Uhrzeit-Angabe in 12-Stunden-Format leuchtet die PM-Anzeige auf (on=PM, off=AM). Die **ALARM**-Anzeige leuchtet auf, wenn der Wecker eingeschaltet wird.

### Zeiteinstellung

- **TIME SET** Schalter ③ auf **TIME** stellen.
- Mit den Tasten **MIN** ⑥ und **HOUR** ⑤ die richtige Zeit einstellen.
- **TIME SET** Schalter ③ auf **RUN** stellen.



8 59

# Wecker

## WECKZEIT EINSTELLEN

### Weckzeit

Die Weckzeit ist die Zeit, zu der Sie geweckt werden wollen.

- TIME SET Schalter ③ auf ALARM stellen.
- Mit den Tasten MIN ⑥ und HOUR ⑤ die richtige Zeit einstellen.
- TIME SET Schalter ③ auf RUN stellen.
- Zur eingestellten Weckzeit werden Sie durch Rundfunkempfang geweckt.

## WECKER EIN

Der Radiowecker verfügt über 2 Weckarten:

### Wecken mit dem Radio

- Beachten Sie daß das Radio genügend laut eingestellt ist um Sie zu wecken.
- ALARM Schalter ② auf RAD stellen.

### Wecken mit dem Buzzer (Summer)

- ALARM Schalter ② auf BUZ stellen.
- Zur eingestellten Weckzeit werden Sie durch Summer

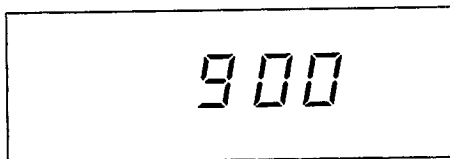

## WECKER AUS

Zum Ausschalten des Wecktons gibt es 3 Möglichkeiten:

### Wecker für 9 Minuten ausschalten

- Auf die Taste REPEAT ALARM ⑧ drücken. Der Wecker wird vorübergehend ausgeschaltet und nach 9 Minuten wieder eingeschaltet (Rundfunkempfang oder Summer / Rundfunkempfang). Bei wiederholtem Druck auf Taste REPEAT ALARM ⑧ geschieht das gleiche. Nach 1 Stunde und 59 Minuten schaltet sich der Wecker ganz aus. Am nächsten Tag wird das Wecksignal wieder zur eingestellten Weckzeit ausgelöst.

### Wecker für 24 Stunden ausschalten

- Taste ALARM RESET ④ drücken. Der Wecker ist jetzt für 24 Stunden abgeschaltet und schaltet sich am nächsten Tag zur selben Zeit wieder ein.

### Wecker ganz ausschalten

- Schalter ALARM ② auf OFF stellen. Die Weckanzeige erlischt, und der Wecker ist ausgeschaltet. Wollen Sie am nächsten Tag wieder geweckt werden, müssen Sie vor dem Einschlafen Schalter ALARM ② wieder auf RAD oder BUZ stellen.

# Schlummerfunktion

## SCHLUMMERFUNKTION

Dieser Radiowecker hat eine Schlummerfunktion, ⑦ so daß Sie vor dem Einschlafen noch eine Zeitlang Radio hören können, ohne befürchten zu brauchen, daß Sie vergessen, das Gerät auszuschalten. Dies geschieht über die Schlummerschaltung automatisch nach 59 Minuten.

## SCHLUMMER EINSCHALTEN

Die Schlummerzeit, in der Sie wie soeben beschrieben noch Radio hören können, beträgt 59 Minuten.

Zur Einstellung der Schlummerzeit:

- TIME SET Schalter ③ auf RUN schalten.
- Nur die Taste SLUMBER ⑦ drücken. Die Anzeige zeigt eine Schlummerzeit von 59 Minuten.

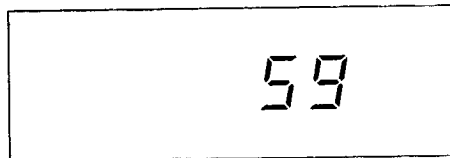

## SCHLUMMER AUSSCHALTEN

Sie können das Radio auch ausschalten, ehe die Schlummerzeit verstrichen ist.

- Auf SLUMBER OFF/REPEAT ALARM ⑧ drücken: das Gerät wird ausgeschaltet.
- Wenn TIME SET Schalter ③ auf TIME oder ALARM steht, ist die Schlummerfunktion außer Betrieb.
- Die Schlummerfunktion hat keinen Einfluß auf den Wecker.

# Allgemein

## NETZSPANNUNGSAusFALL

- Wenn die Netzspannung ausfällt, wird das ganze Gerät ausgeschaltet.
- Sobald die Netzspannung wiederkehrt, beginnen die Ziffern in der Anzeige zu blinken. Der Radiowecker zeigt dadurch an, daß die Ortszeit neu eingestellt werden muß.
- In das Weckerradio kann eine 9 V-Batterie eingesetzt werden. Dann läuft die Uhr bei Netzspannungsausfall weiter. Dies sehen Sie jedoch nicht, weil die Beleuchtung der Anzeige nicht aus der Batterie gespeist wird. Sobald die Netzspannung zurückkehrt, wird die richtige Zeit angezeigt.
- Der Deutlichkeit halber wird nochmals darauf hingewiesen, daß Wecker, Radio und Anzeige nicht aus der Batterie gespeist werden.
- Bevor Sie die Batterie einsetzen, sollen Sie den Stecker in die Steckdose stecken.
- Sätzen Sie die Batterie in das kleine Fach an der Unterseite des Geräts ein
- Wechseln Sie die Batterie einmal jährlich aus. Die genaue Lebensdauer der Batterie läßt sich nicht genau voraussagen. Sie hängt auch davon ab, wie häufig und wie lange der Strom ausfällt, und dies ist in den einzelnen Ländern und Gebieten sehr verschieden.

## PFLEGE

- Wird das Weckerradio lange Zeit nicht benutzt, ist es besser, den Stecker aus der Steckdose zu ziehen. Außerdem sollte die Batterie aus dem Gerät herausgenommen werden. Sie kann dann nicht lecken, und das Gerät nicht beschädigen.
- Fingerabdrücke, Staub oder Schmutz auf dem Gerät können mit einem sauberen, angefeuchteten weichen Tuch oder Fensterleder entfernt werden. Zur Reinigung keine Erzeugnisse verwenden, die Schleif- oder Lösungsmittel (Benzin, Verdünnung Alkohol usw.) enthalten. Diese können das Gehäuse angreifen.
- Regen, Feuchtigkeit und große Hitze schaden dem Gerät. Weckerradio deshalb niemals lange dem vollen Sonnenlicht aussetzen und nicht in der Nähe von Heizgeräten aufstellen.

D

*Dieses Gerät entspricht den Funkentstörvorschriften der Europäischen Gemeinschaft.*

*Das Typenschild befindet sich an der Unterseite des Geräts.*



# Mounting the set on a shelf

- Make two mounting holes on the shelf as indicated below.
- Mount the set on the shelf with two screws.

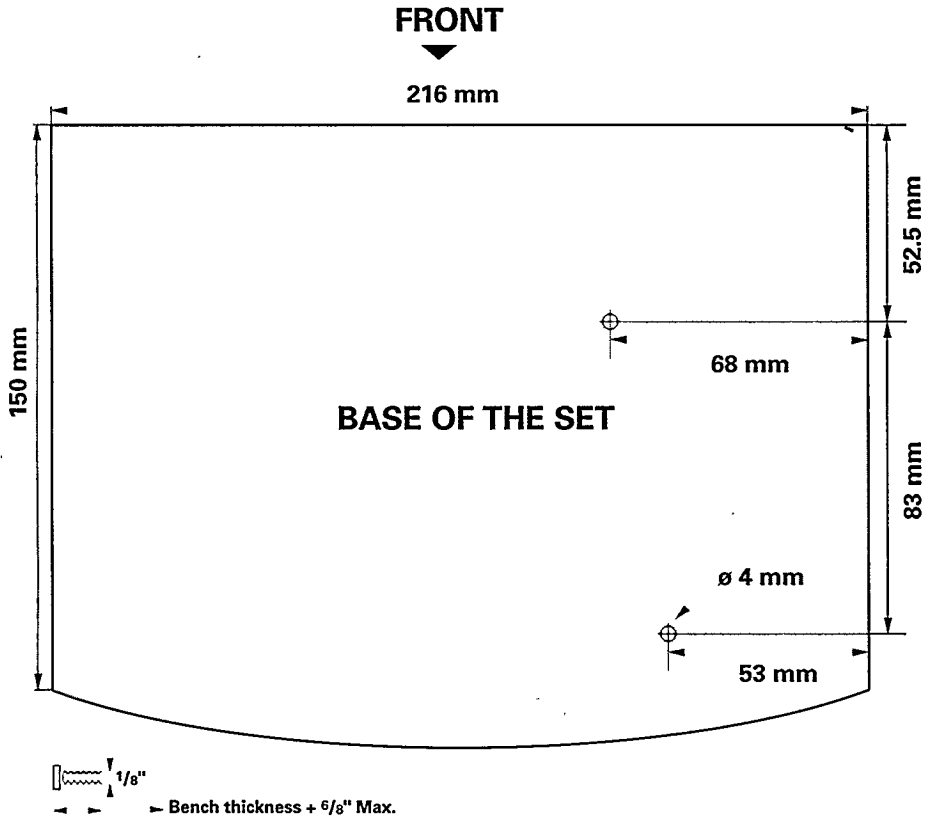



# Philips - AJ 3150 - Clock radio

English **(GB) English** page 4

Français **(F) Français** page 7

Español **(E) Español** página 10

Deutsch **(D) Deutsch** Seite 13

Nederlands **(NL) Nederlands** pagina 16

Italiano **(I) Italiano** pagina 19

Português **(P) Português** página 22

Dansk **(DK) Dansk** side 25

Svenska **(S) Svenska** sida 28

Suomi **(FIN) Suomi** sivu 31

