

PHILIPS

AJ 3150 Clock Radio

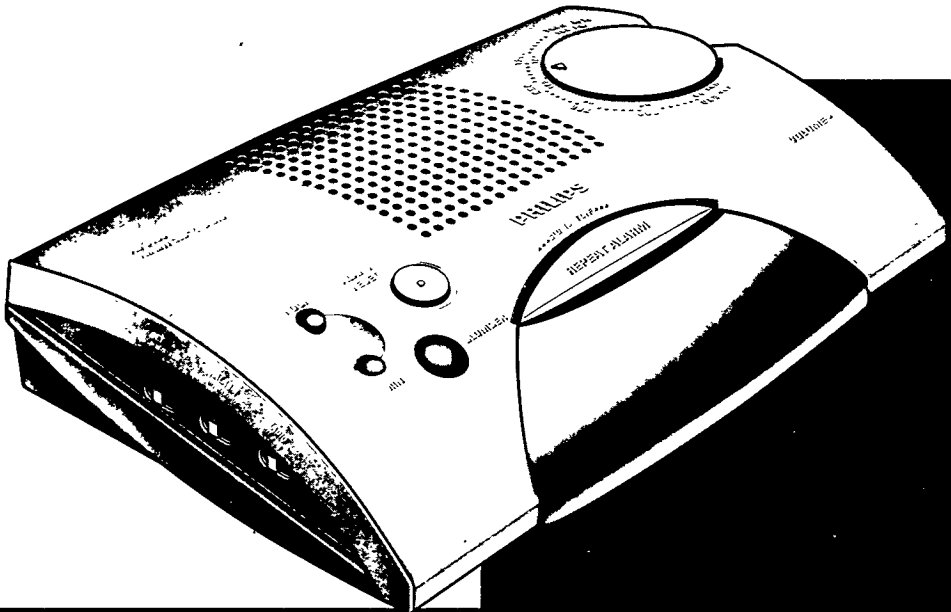

(E) España

Declaración de conformidad con normas
 El que suscribe, en nombre y representación de:
Beijing Philips Audio/Video Corporation.

declara, bajo su propia responsabilidad, que el
 equipo: **Radio reloj**
 fabricado por: **Beijing Philips A/V Corp.**
 en: **People's Republic of China**
 marca: **Philips**
 modelo: **AJ 3150**
 objeto de esta declaración, cumple con la norma-
 tiva siguiente: Reglamento sobre Perturbaciones
 Radioeléctricas, Real Decreto 138/1989, Anexo V.
 Hecho en: **Beijing** 01-08-1994

Firma: 
 Nombre: **Jin Tieming**
 Cargo: **Quality Manager**

(MEX) Mexico

NOM

Garantía.....Página 34

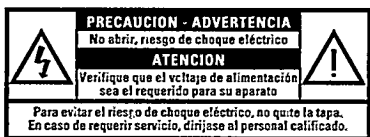

Es

necesario que lea cuidadosamente su instructivo
 de manejo.

(BR) Brasil

Garantía.....Página 34

(AUS) Australia

Guarantee.....Page 35

(NZ) New Zealand

Guarantee.....Page 35

(N) Norge

Typeskilt finnes på apparatens underside.

Observer
 Nettbryteren er sekundert innkoplet. Den inne-
 bygde nettdelen er derfor ikke frakoplet nettet så
 lenge apparatet er tilsluttet nettkontakten.

(GB) English

page 4

English

(F) Français

page 7

Français

(E) Español

página 10

Español

(D) Deutsch

Seite 13

Deutsch

(NL) Nederlands

pagina 16

Nederlands

(I) Italiano

pagina 19

Italiano

(P) Português

página 22

Português

(DK) Dansk

side 25

Dansk

(S) Svenska

sida 28

Svenska

(FIN) Suomi

sivu 31

Suomi

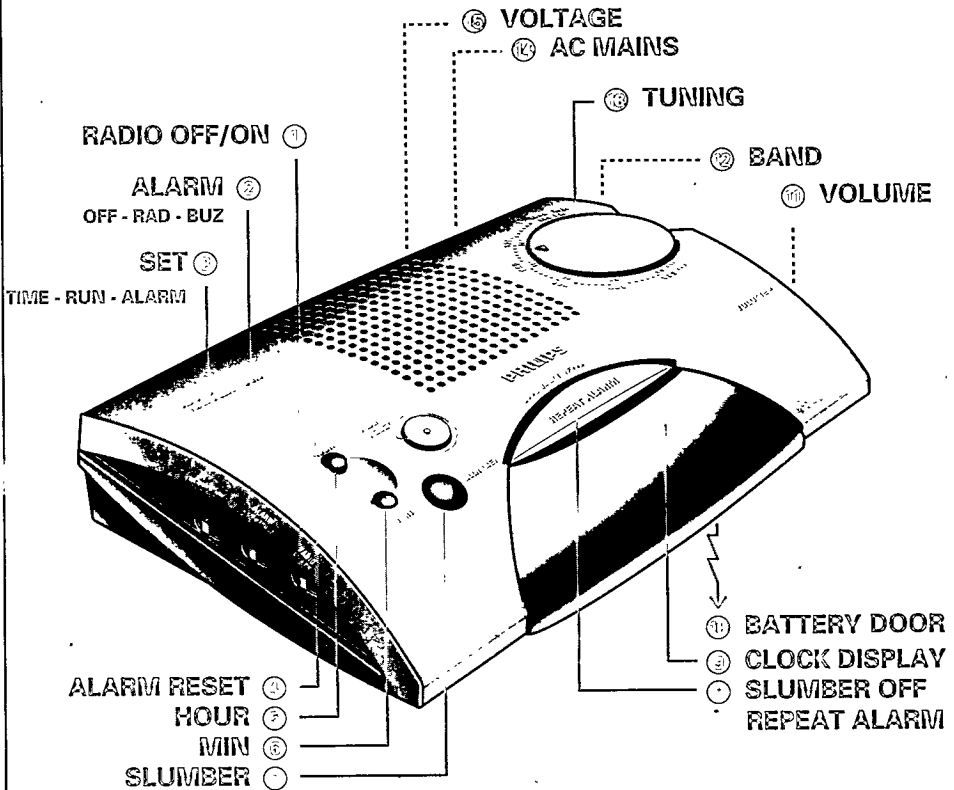

Installation

KNAPPER

- ① **RADIO** kontakt - tænder og slukker for radioen
- ② **ALARM** kontakt:
 - **RAD** - til vækning ved radio
 - **BUZ** - til vækning ved brummelyd
 - **OFF** - vækning afbrudt
- ③ **TIME SET** kontakt:
 - **TIME** - til indstilling af tiden
 - **RUN** - normal stilling
 - **ALARM** - til indstilling af vækketidspunktet
- ④ **ALARM RESET** knap - til at slukke alarmer i 24 timer
- ⑤ **HOUR** knap - til indstilling af timetallet
- ⑥ **MIN** knap - til indstilling af minuttallet
- ⑦ **SLUMBER** - til slummer/indstilling af slumretid
- ⑧ **SLUMBER OFF / REPEAT ALARM** knap:
 - Til midlertidig slukning af vækkeren
 - Til slukning af slumrefunktionen
- ⑨ Ur display med **ALARM**- og **PM**- indikator (ikke alle versioner)
- ⑩ **BATTERY** dæksel
- ⑪ **VOLUME** kontrol - til indstilling af lydstyrken
- ⑫ **BAND** kontakt - til valg af frekvensbånd
- ⑬ **TUNING** hjul - til lokalisering af ønsket station
- ⑭ **AC MAINS** - til tilslutning af netledningen
- ⑮ **VOLTAGE** vælger (ikke alle versioner)

TILSLUTNING TIL NETTET

- Kontrollér om spændingsværdien, som vist på typeskiltet, svarer til den gældende strømforsyning. Gør den ikke det, så henvend dig til din forhandler eller service organisation. Hvis apparatet er udstyret med spændingsvælger, så sæt denne vælger til den lokale spænding.
- Sæt netledningen i AC MAINS bøsningen og i netkontakten. Netforsyningen er nu tilsluttet. Så snart der tændes på netkontakten, vil tallene i displayet begynde at blinke. Dette betyder at tiden skal indstilles til korrekt tidspunkt.

Bemærk: Netafbryderen er sekundært indkoblet og afbryder ikke strømmen fra nettet. Den indbyggede netdel er derfor tilsluttet til lysnettet så længe netstikket sidder i stikkontakten.

Clock-radio

RADIO

AT TÆNDE FOR RADIOEN

- Sæt RADIO kontakten ① til tændt.
- Vælg frekvensbånd med ⑫ kontakten.
- Vælg ønsket station ved hjælp af ⑬ knappen.
- Indstil lydstyrke. i med ⑪ kontrollen.

AT SLUKKE FOR RADIOEN

Sæt RADIO kontakten ① til OFF.

Antenner

- AM antennen er indbygget i apparatet. Du er muligvis nødt til at rette lidt på radioen for at opnå bedre modtagelse.
- Der er, til brug for FM-modtagelse, en antenneledning på bagsiden af clock radioen. Denne ledning skal foldes ud og, om nødvendigt, rettes lidt på for at få god modtagelse.

UR

Ur display

Uret angiver tiden i displayet. Ved 12-timers ur, vil PM-indikator være tændt (tændt=PM, slukket=AM). ALARM indikatoren tænder når du tænder for vækkeren.

Indstilling af tiden

- Sæt TIME SET kontakten ③ til TIME.
- Indstil til korrekt tid ved hjælp af MIN ⑥ og HOUR ⑤ knapperne.
- Sæt TIME SET kontakten ③ til RUN.

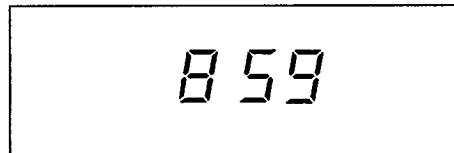

DK

Vækning

INDSTILLING AF VÆKKETIDSPUNKTET

Vækketidspunkt

- Sæt TIME SET kontakten ③ til ALARM.
- Indstil den korrekte vækkes tid ved hjælp af MIN ⑥ og HOUR ⑤ knapperne.
- Sæt TIME SET kontakten ③ til RUN.

AT AKTIVERE VÆKKEREN

Clock-radioen kan vække dig på 2 måder:

Vækning ved radio

- Kontrollér at radioens lydstyrke er høj nok til at vække dig.
- Sæt ALARM kontakten ② til RAD.
- Du bliver så vækket af radioen på vækkes tidspunktet.

Vækning ved brummelyd

- Sæt ALARM kontakten ② til BUZ.
- På vækkes tidspunktet vil du blive vækket af brummelyden

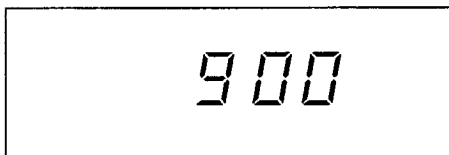

AT AFBRYDE VÆKKEREN

Du kan afbryde vækkeren på 3 måder:

At afbryde vækkeren i 9 minutter

- Tryk på REPEAT ALARM knappen ⑧. Ved hjælp af denne knap afbryder du vækkeren midlertidigt. Efter ni minutter tænder vækkeren (radio eller brummelyd) igen. Hvis du igen trykker på REPEAT ALARM knappen ⑧, sker det samme igen. Hvis der ikke trykkes igen på REPEAT ALARM knappen ⑧, slukker vækkeren selv efter 1 time og 59 minutter. Følgende dag vil vækkeren tænde for radioen eller brummeren på det indstillede vækkes tidspunkt.

Afbrydelse af vækkeren i 24 timer

- Tryk på ALARM RESET knappen ④. Vækkeren er nu afbrudt i 24 timer og vil vække igen næste dag ved samme tid.

Fuldstændig afbrydelse af vækkeren

- Sæt ALARM kontakten ② til OFF. ALARM indikatoren forsvinder fra displayet og vækkeren er nu afbrudt. Hvis du igen vil vækkes følgende dag, må du sætte ALARM kontakten ② til RAD eller BUZ inden du lægger dig til at sove.

Slummer

SLUMMER

Clock-radioen har indbygget slumrefunktion ⑦, som giver mulighed for at lytte til radioen inden man falder i søvn. Man behøver ikke at slukke for clock-radioen selv, idet dette vil ske automatisk efter 59 minutter.

AT TÆNDE FOR SLUMREFUNKTIONEN

Den tid man vil lytte til radioen før man falder i søvn, kaldes slummetiden. Slummetiden er 59 minutter.

Hvis man ønsker at slumre, udføres følgende:

- Kontrollér at TIME SET kontakten ③ er sat til RUN.
- Tryk på SLUMBER knappen ⑦. Displayet vil vise at slumretiden er 59 minutter.

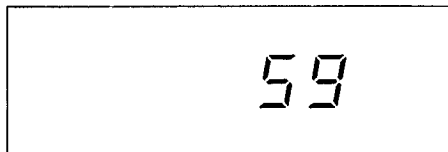

AT SLUKKE FOR SLUMREFUNKTIONEN

Man kan slukke for radioen før slummetiden er udløbet:

- Tryk på SLUMBER OFF/REPEAT ALARM knappen ⑧, så slukkes radioen.
- Hvis TIME SET kontakten ③ er i stilling TIME eller ALARM; vil slumrefunktionen ikke virke.
- Slumrefunktionen har ingen virkning på vækningen.

Forskelligt

STRØMSVIGT

- Hvis der indtræder et strømsvigt, slukkes hele clock-radioen.
- Så snart strømmen etableres igen, begynder tallene i displayet at blinke. Dette angiver at man må indstille urets tid.
- Man kan sætte et 9 Volt batteri (type 6F22) i clock-radioen. Hvis der indtræder et strømsvigt, vil uret fortsætte fungere. Det ses imidlertid ikke, for batteriet belyser ikke urets display. Så snart strømmen etableres igen vil displayet angive den rigtige tid. For tydeliggørelse: Vækker, radio og display virker ikke ved batteridrift.
- Inden batteriet sættes i, skal netstikket sættes i netkontakten.
- Sæt batteriet i rummet på undersiden af clock-radioen
- Udskift batteriet en gang om året. Det er ikke muligt at sige hvor lang tid batteriet vil holde. Batteriets levetid afhænger af hvor tit strømafbrydelser forekommer og hvor længe de varer. Dette variere afhængig af land og område.

VEDLIGEHOLDELSE

- Hvis ikke clock-radioen skal anvendes i længere tid, er det bedst at tage stikket ud af netkontakten. Hertil kan det anbefales at tage batteriet ud af clock-radioen. Dette vil forebygge fare for lækage og clock-radioen bliver ikke beskadiget.
- Fingermærker, støv og snavs på clock-radioen bør fjernes ved hjælp af en ren og fugtig klud eller vaskeskind. Anvend ikke nogen form for produkter som indeholder slibemidler eller opløsningsstoffer (benzin, fortynder, alkohol etc.). Sådanne stoffer kan påvirke kabinettet.
- Regn, fugtighed og ekstrem varme kan skade clock-radioen. Af denne grund bør den ikke placeres i sollys eller nær ved varmeapparater.

Typeskiltet findes på bagsiden af apparaten.

Dette produkt overholder kravene til radio-interferens, som overholdes i EF-regulativerne (Europæisk Fællesmarked).

DK

Mounting the set on a shelf

- Make two mounting holes on the shelf as indicated below.
- Mount the set on the shelf with two screws.

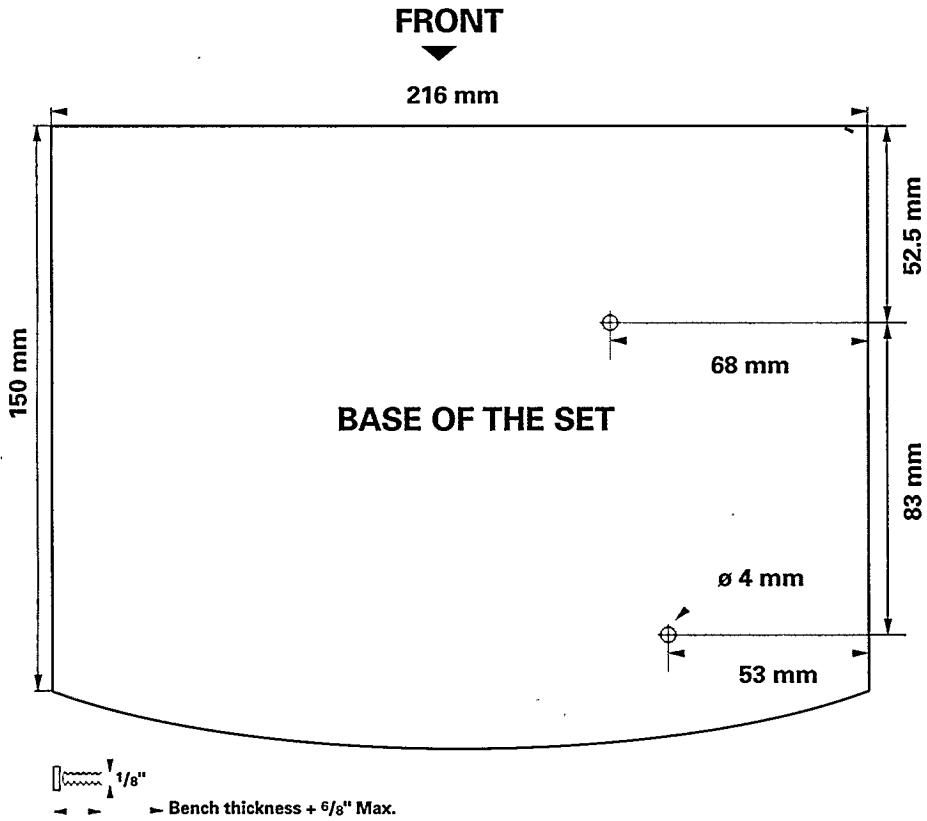

Philips - AJ 3150 - Clock radio

English **(GB) English** page 4

Français **(F) Français** page 7

Español **(E) Español** página 10

Deutsch **(D) Deutsch** Seite 13

Nederlands **(NL) Nederlands** pagina 16

Italiano **(I) Italiano** pagina 19

Português **(P) Português** página 22

Dansk **(DK) Dansk** side 25

Svenska **(S) Svenska** sida 28

Suomi **(FIN) Suomi** sivu 31

