

Docking Entertainment System

AJ300D

Register your product and get support at
www.philips.com/welcome

Εγχειρίδιο χρήσεως



Docking Entertainment System

Meet Philips at the Internet
<http://www.philips.com>

Ελληνικά

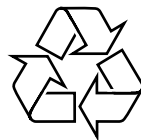

PHILIPS



Printed in China

PDCC-ZYL-0824

1

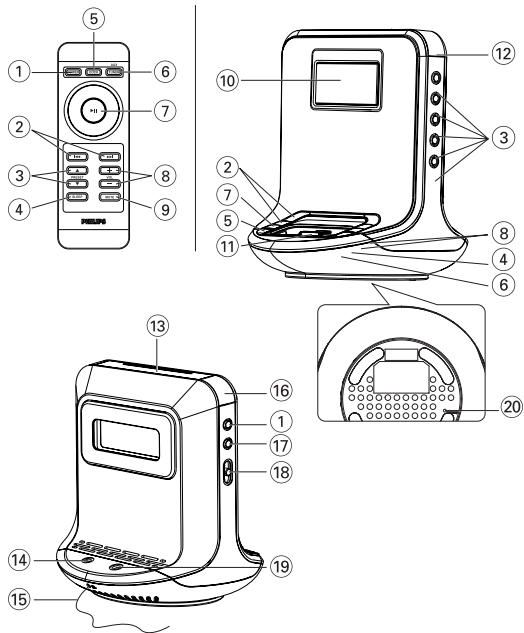

2

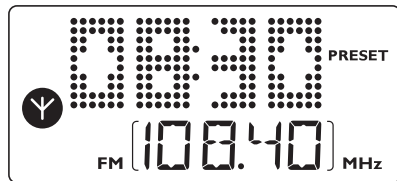

3

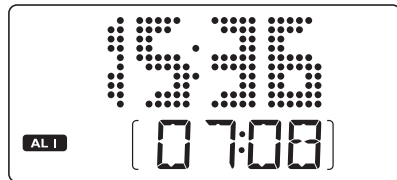

4

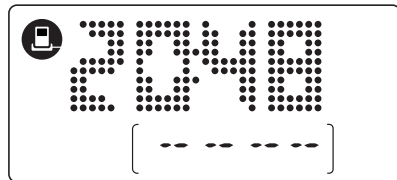

Έλληνικά

Συγχαρητήρια για την αγορά σας και καλώς ορίσατε στη Philips!
Για να επωφεληθείτε πλήρως από την υποστήριξη που προσφέρει η Philips, δηλώστε το προϊόν σας στη διεύθυνση www.philips.com/welcome.

παρεχόμενα αξεσουάρ

- 1 X τροφοδοτικό AC/DC 18V με πιστοποίηση (Εναλλασσόμενο ρεύμα: 100-240V ~ 50/60Hz 800mA, Έξοδος: 18V --- 1.6A)
- Κιτ σύνδεσης στη βάση
 - 1 βάση για Apple iPod (προεγκατεστημένη στο AJ300D), 1 βάση για Philips GoGear jukebox,
 - προσαρμογείς βάσης (4 προσαρμογείς για διαφορετικούς τύπους iPod και 4 προσαρμογείς για διαφορετικούς τύπους Philips GoGear)
- 1 καλώδιο AUX-IN

Πλήκτρα (δείτε 1)

- POWER**
 - ενεργοποίηση της συσκευής / της κατάστασης αναμονής.
 - σταματά τον ενεργό ξυπνητήρι για 24 ώρες
 - σταματά τη λειτουργία SLEEP
- ◀◀ / ▶▶**
 - ρύθμιση ώρας ρολογιού/αφύπνιση
 - επιλογή προηγούμενου/επόμενου τραγουδιού σε λειτουργία βάσης
 - γρήγορη αναζήτηση προς τα εμπρός/προς τα πίσω σε λειτουργία βάσης (διατίθεται μόνο στο iPod)
- PRESET 1-5**
 - αποθηκεύει, επαναφέρει και εμφανίζει το σταθμό
- SLEEP**
 - ενεργοποιεί τον τρόπο λειτουργίας ύπνος
 - σταματά τη λειτουργία SLEEP
- DOCK**
 - επιλογή λειτουργίας βάσης για το Apple iPod και το Philips GoGear

- TUNER/ AUX**
 - επιλογή λειτουργίας ραδιοφώνου FM
 - επιλογή λειτουργίας AUX
- ▶|**
 - εκκίνηση/παύση αναπαραγωγής σε λειτουργία βάσης
 - επιλογή λειτουργία ώρας 12 ή 24 ωρών
- VOL+/-**
 - ρυθμίζει την ένταση ήχου
- MUTE**
 - διακοπή και επαναφορά της αναπαραγωγής ήχου.
- CEθόνη**
 - δείχνει την ώρα ρολογιού/ξυπνητηριού και την κατάσταση της συσκευής
- Υποδοχή βάσης (30 ακροδέκτες)**
 - σύνδεση της συσκευής αναπαραγωγής iPod/Philips GoGear
- ALM 2**
 - ενεργοποίηση/επιβεβαίωση της ρύθμισης ώρας αφύπνισης ALARM 2
 - εμφάνιση της ώρας αφύπνισης ALARM 2
 - απενεργοποίηση της ώρας αφύπνισης ALARM 2
- REPEAT ALARM / BRIGHTNESS CONTROL**
 - κλείνει το ξυπνητήρι για διάστημα 9 λεπτών
 - αλλάζει την φωτεινότητα του φωτισμού της οθόνης ενδειξεων
- Υποδοχή POWER**
 - συνεχούς ρεύματος 18 V
- Σπειροειδής κεραία** - βελτιώνει τη ραδιοφωνική λήψη FM
- ALM 1**
 - ενεργοποίηση/επιβεβαίωση της ρύθμισης ώρας αφύπνισης ALARM 1
 - εμφάνιση της ώρας αφύπνισης ALARM 1
 - απενεργοποίηση της ώρας αφύπνισης ALARM 1
- TIME SET**
 - ενεργοποίηση/επιβεβαίωση της ρύθμισης ώρας/ημερομηνίας
- (Λειτουργία αφύπνισης) DOCK•BUZZER•TUNER**
 - επιλέγει τρόπο λειτουργίας αφύπνισης με ραδιόφωνο, βομβητή ή DOCK
- Υποδοχή AUX IN - (υποδοχή 3,5 mm)**
 - συνδέεται σε εξωτερική πηγή ήχου.
- RESET**
 - διαγραφική ρύθμισης ώρας

ΤΡΟΦΟΔΟΣΙΑ ΕΝΑΛΛΑΣΣΟΜΕΝΟΥ ΡΕΥΜΑΤΟΣ

Αντάππορ ηλεκτρικού δικτύου

1 Συνδέστε το αντάππορ στην υποδοχή συνεχόμενου ρεύματος της συσκευής και στην πρίζα.

Χρήσιμες οδηγίες: Για την αποφυγή βλάβης στη συσκευή, χρησιμοποιείτε μόνο το συμπαρεχόμενο αντάππορ!

Θε υςπε πμαυε ιτ μογαυεδ οξ υθε βουουν οξ υθε τευ.

Τηλεχειριστήριο

Σημαντικό!

- **Προτού χρησιμοποιήσετε το τηλεχειριστήριο, αφαιρέστε το μονωτικό πλαστικό γλωσσίδι με τον τρόπο που υποδεικνύεται στην εικόνα.**
- **Αν το τηλεχειριστήριο δεν λειτουργεί σωστά ή το εύρος λειτουργίας έχει μειωθεί, αντικαταστήστε την μπαταρία με άλλη, νέου τύπου (CR2025).**

- 1 Τραβήξτε έξω τη θήκη των μπαταριών όπως φαίνεται στην εικόνα.
- 2 Τοποθετήστε μια καινούρια μπαταρία σύμφωνα με την ένδειξη πολικότητας, και εισαγάγετε πλήρως τη θήκη των.



Οι μπαταρίες περιέχουν χημικές ουσίες, γι' αυτό η αποκομίδα τους θα πρέπει να γίνεται με υπεύθυνο τρόπο.

Προσοχή:

Υψηλή τάση! Μην ανοίγετε. Διατρέχετε κίνδυνο ηλεκτροπληξίας. Η συσκευή δεν περιέχει εξαρτήματα που μπορούν να επισκευαστούν από το χρήστη.

Τροποποίηση του προϊόντος μπορεί να προκαλέσει επικίνδυνη ακτινοβολία ENΓ ή άλλη μη ασφαλή λειτουργία.

Αυτή η συσκευή συμφώνει με τις απαιτήσεις για τις ραδιοφωνικές παρεμβολές της Ευρωπαϊκής Ένωσης.

ΑΥΤΟΜΑΤΗ ΕΦΕΔΡΙΚΗ ΤΡΟΦΟΔΟΣΙΑ

Η αυτόματη εφεδρική τροφοδοσία αποθηκεύει τις ρυθμίσεις της ημέρας, του ξυπνητηριού και του ρολογιού επί 10 λεπτά όταν διακόπτεται. Σε περίπτωση διακοπής του ρεύματος ή όταν αλλάζετε τις μπαταρίες.

Αν η τροφοδοσία ρεύματος επανέλθει μετά από 10 λεπτά και η οθόνη ενδείξεων εμφανίζει:

- την ώρα ρολογιού να αναβοσβήνει - δείχνει πως χρειάζεται να επαναρυθμίσετε την ώρα ρολογιού

Λειτουργία

Έναρξη λειτουργίας του συστήματος

- πατήστε **POWER**.
→ Το σύστημα θα επανέλθει στην τελευταία επιλεγμένη πηγή.
- πατήστε TUNER/AUX ή DOCK.
→ Το σύστημα θα μεταβεί στην επιλεγμένη πηγή.

Για να θέσετε τη συσκευή σε κατάσταση αναμονής (τυαξδβς)

- Σε οποιαδήποτε λειτουργία, πατήστε **POWER**.

Προσωρινή απενεργοποίηση ήχου

Πατήστε **MUTE** στο τηλεχειριστήριο για να διακόψετε αμέσως την αναπαραγωγή ήχου.

→ Η αναπαραγωγή συνεχίζεται χωρίς ήχο και η οθόνη δείχνει την ένδειξη **MUTE**.

- Για να επανενεργοποιήσετε την αναπαραγωγή ήχου μπορείτε:
 - να ξαναπατήσετε MUTE;
 - να αλλάξετε τη ρύθμιση της έντασης;
 - να αλλάξετε την πηγή ήχου

Λάμψη φωτεινότητας

Πιέστε μία ή περισσότερες φορές το **REPEAT ALARM / BRIGHTNESS CONTROL**.

- Η λάμψη του ντισπλέι θα αλλάξει με την εξής διαδοχή:
ΦΩΤΕΙΝΟ → ΧΑΜΗΛΟ → σβήνει → ΦΩΤΕΙΝΟ

ΡΥΘΜΙΣΗ ΩΡΑΣ ΚΑΙ ΗΜΕΡΕΣΜΗΝΙΑΣ

1. Σε οποιαδήποτε λειτουργία, πατήστε και κρατήστε πατημένο το **TIME SET** μέχρι να αρχίσουν να αναβοσβήνουν οι αριθμοί του ρολογιού.

2. Πατήστε **▶|** για να επιλέξετε λειτουργία ώρας 12 ή 24 ωρών.
3. Πατήστε επανειλημμένα ή κρατήστε πατημένα τα **◀◀/ ▶▶** για να ρυθμίσετε και να τροποποιήσετε τις ώρες.
4. Πατήστε **TIME SET** για επιβεβαίωση.
→ Τα ψηφία του ρολογιού για τα λεπτά αναβοσβήνουν.
5. Επαναλάβετε τα **βήματα 3 - 4** μέχρι να ολοκληρώσετε όλες τις άλλες ρυθμίσεις για λεπτά, έτος, μήνα και ημέρες.

TUNER

1. Πατήστε **TUNER/AUX** μια φορά για να ανοίξετε το ραδιόφωνο (μόνο FM).
→ Η οθόνη εμφανίζει τη ραδιοφωνική συχνότητα της επιλεγμένης ζώνη συχνότητων. CE προρυθμισμένος σταθμός σας επίσης εμφανίζεται αν ακούτε μία προρύθμιση. (δείτε [2])
2. Ρυθμίστε τον ήχο με το **VOL+/-**.
3. Για προρυθμισμένους σταθμούς, πιέστε το αντίστοιχο κουμπί **PRESET** (1-5) μία φορά ή κατ'επανάληψη.

Συντονισμός σε ραδιοφωνικούς σταθμούς

1. Πατήστε και κρατήστε πατημένο τα **◀◀/ ▶▶** μέχρι να αρχίσει να αλλάζει η συχνότητα που εμφανίζεται στην οθόνη.
→ Η?ένδειξη "ScrH" εμφανίζεται στην οθόνη κατά τον αυτόματο συντονισμό.
→ Όταν το σύστημα συντονιστεί σε σταθμό με επαρκή ένταση σήματος, η συχνότητά του εμφανίζεται στην οθόνη.
- Για να ρυθμίσετε ασθενές σήμα λήψης, πατήστε σύντομα και επανειλημμένα τα **◀◀/ ▶▶** μέχρι να εντοπιστεί η καλύτερη δυνατή λήψη.

Για να βελτιώσετε τη ραδιοφωνική λήψη:

Για **FM**, τραβήξτε και αναπτύξτε πλήρως την σπειροειδή κεραία για να έχετε άριστη λήψη.

ΑΠΟΘΗΚΕΥΣΗ ΚΑΙ ΧΡΗΣΗ ΠΡΟΡΥΘΜΙΣΜΕΝΩΝ ΣΤΑΘΜΩΝ

Μπορείτε να αποθηκεύσετε έως και 5 ραδιοφωνικούς σταθμούς συνολικά στη μνήμη(FM).

1. Συντονίστε τον δέκτη στον επιθυμητό σας σταθμό (δείτε **Συντονισμός σε ραδιοφωνικούς σταθμούς**).
2. Για αποθήκευση προρύθμισης, κρατήστε σύντομα πατημένο ένα πλήκτρο 1-5 για **ΠΡΟΡΥΘΜΙΣΗ** μέχρις ότου ακούσετε διπλό ήχο σήματος (μπιπ).
→ Η οθόνη ενδείξεων εμφανίζει τον προρυθμισμένο αριθμό του σταθμού σας.

3. Επαναλάβετε τα βήματα 1 και 2 για αποθήκευση άλλων σταθμών σας.
 - Μπορείτε να σβήσετε έναν προεπιλεγμένο σταθμό αποθηκεύοντας μια άλλη συχνότητα στη θέση του.
4. Πιέστε ένα **PRESET** πλήκτρο 1-5 (ή **PRESET ▼ / ▲** πάνω στο τηλεχειριστήριο) για να ακούσετε προρυθμισμένο σταθμό.
→ Για να εμφανιστεί η ώρα, πατήστε **▶|** στη συσκευή.

ΧΡΗΣΗ ΤΟΥ ΞΥΠΝΗΤΗΡΙΟΥ ΓΕΝΙΚΑ

ΓΕΝΙΚΑ

Μπορείτε να ρυθμίσετε δύο διαφορετικές ώρες ξυπνητηριού. Αυτό ίσως είναι χρήσιμο όταν πρέπει να ξυπνάτε σε διαφορετική ώρα, π.χ. στη διάρκεια της εβδομάδας και το σαββατοκύριακο.

- λειτουργία ραδιοφώνου
- λειτουργία βομβητή. CE βομβητής ξυπνητηριού για ήρεμη αφύπνιση αυξάνει τη συχνότητα του ηχητικού του σήματος μέσα σε δευτερόλεπτα.
- λειτουργία βάσης (μόνο για Apple iPod και Philips GoGear SA9100 και SA9200)

ΡΥΘΜΙΣΗ ΤΗΣ ΩΡΑΣ ΑΦΥΠΝΙΣΗΣ (δείτε [3])

1. Σε οποιαδήποτε λειτουργία, πατήστε και κρατήστε πατημένο το **ALM1** ή **ALM2** για δύο δευτερόλεπτα.
→ Το εικονίδιο **ALM1 / ALM2** και τα ψηφία της ώρας αναβοσβήνουν. Αναβοσβήνει επίσης το εικονίδιο της τρέχουσας λειτουργίας αφύπνισης
2. Πατήστε επανειλημμένα ή κρατήστε πατημένα τα **◀◀/ ▶▶** για να ρυθμίσετε και να τροποποιήσετε τις ώρες.
3. Πατήστε **ALM1** ή **ALM2** για επιβεβαίωση.
→ Το εικονίδιο ALM1 / ALM2 και τα ψηφία των λεπτών αναβοσβήνουν. Αναβοσβήνει επίσης το εικονίδιο της τρέχουσας λειτουργίας αφύπνισης
4. Κρατήστε πατημένα ή πατήστε επανειλημμένα τα **◀◀/ ▶▶** για να ρυθμίσετε και να τροποποιήσετε τα λεπτά.
5. Πατήστε **ALM1** ή **ALM2** για επιβεβαίωση.

ΡΥΘΜΙΣΗ ΤΗΣ ΛΕΙΤΟΥΡΓΙΑΣ ΑΦΥΠΝΙΣΗΣ

1. Πατήστε **POWER** για να μεταβείτε στη λειτουργία αναμονής.
2. Επιλέξτε τη λειτουργία αφύπνισης που θέλετε: από τη συνδεδεμένη στη βάση συσκευή αναπαραγωγής (μόνο για Apple iPod και Philips GoGear SA9100 και SA9200), κουδούνισμα ή ραδιόφωνο χρησιμοποιώντας το ρυθμιστικό **DOCK • BUZZER • TUNER**.

- Κατά την ώρα αφύπνισης που έχει οριστεί, η συνδεδεμένη στη βάση συσκευή αναπαραγωγής (μόνο για Apple iPod και Philips GoGear SA9100 και SA9200), το ραδιόφωνο ή το κουδούνισμα θα ενεργοποιηθούν αυτόματα.

Χρήσιμες οδηγίες:

- Αν επιλέξατε **TUNER**, βεβαιωθείτε πως έχετε συντονιστεί σωστά σε κάποιο σταθμό πριν κλείσετε τη συσκευή.
- Εάν έχετε επιλέξει τη λειτουργία αφύπνισης DOCK (μόνο για Apple iPod και Philips GoGear SA9100 και SA9200), βεβαιωθείτε ότι έχετε συνδέσει στη βάση συμβατή συσκευή αναπαραγωγής, διαφορετικά θα αναπαραχθεί αυτόματα η λειτουργία κουδούνισματος.
- Για έλεγχο ρύθμισης **ALM1** ή **ALM2** ώρας ξυπνητηριού, πιέστε κουμπί **ALM1** ή **ALM2**.

ΚΛΕΙΣΙΜΟ ΤΟΥ ΞΥΠΝΗΤΗΡΙΟΥ

Υπάρχουν τρεις τρόποι να κλείσετε το ξυπνητήρι. Εκτός αν ακυρώσετε τελείως το ξυπνητήρι, η λειτουργία 24 ωρος μηδενισμού ξυπνητηριού επιλέγεται αυτόματα μετά από 59 λεπτά από τη στιγμή που κλείσει το ξυπνητήρι για πρώτη φορά.

24ΩΡΟΣ ΜΗΔΕΝΙΣΜΟΣ ΞΥΠΝΗΤΗΡΙΟΥ

Αν θέλετε να σταματήσει αμέσως ο τρόπος λειτουργίας ξυπνητήρι αλλά θέλετε επίσης να διατηρήσετε τη ρύθμιση ξυπνητηριού για την επόμενη ημέρα:

- Πατήστε **POWER**.

ΕΠΑΝΑΛΗΨΗ ΞΥΠΝΗΤΗΡΙΟΥ

Επαναλαμβάνει το χτύπημα ξυπνητηριού σας κατά διαστήματα 9 λεπτών.

- Κατά το χτύπημα του ξυπνητηριού, πατήστε **REPEAT ALARM / BRIGHTNESS CONTROL**.
→ Η οθόνη ενδείξεων εμφανίζει **ALM1** ή **ALM2** αναβοσβήνοντας στη διάρκεια επανειλημμένης αφύπνισης.
- Επαναλάβετε αν θέλετε.

Πλήρης Ακύρωση Ξυπνητηριού

- Πατήστε το κουμπί **ALM1** ή **ALM 2** άλλη μία φορά μέχρι να σβήσει η ένδειξη **ALM1** ή **ALM2**.

DOCK (δείτε. [4])

Συνδέοντας το iPod/Philips GoGear στο AJ300D, θα μπορείτε να ακούτε τον ήχο μέσω της συνδεδεμένης στη βάση συσκευής αναπαραγωγής από τα ισχυρά ηχεία που περιλαμβάνει το σύστημα Hi-Fi.

Σημαντικό!



- **Το AJ300D περιλαμβάνει δύο τύπους βάσης. Χρησιμοποιήστε τον προκαθορισμένο τύπο βάσης που αναγράφεται στον πάνω πίνακα της βάσης που παρέχεται, ώστε να λειτουργεί είτε με Apple iPod ή Philips GoGear.**

ΣΥΜΒΑΤΗ ΦΩΣΗΤΗ ΣΥΣΚΕΥΗ ΑΝΑΠΑΡΑΓΩΓΗΣ

- Μοντέλα Apple iPod με υποδοχή βάσης 30 ακροδεκτών, όπως τα παρακάτω: Nano 1ης / 2ης/ 3ης γενιάς, iPod 5ης γενιάς (βίντεο), iPod touch και iPod classic.
- Οι ακόλουθες συσκευές αναπαραγωγής Philips GoGear με υποδοχή βάσης:
 - HDD1420, HDD1620, HDD1630, HDD1635;
 - HDD1820, HDD1830, HDD1835;
 - HDD1840, 1850;
 - HDD6320, HDD6330
 - SA9100, SA9200

ΑΛΛΑΓΗ ΤΗΣ ΒΑΣΗΣ

Η υποδοχή iPod είναι προεγκατεστημένη στη βασική μονάδα του AJ300D. Οι χρήστες του Philips GoGear θα πρέπει να μεταβούν στην υποδοχή που παρέχεται για το Philips GoGear πριν τη χρήση.

- 1 Σύρετε το διακόπτη της βάσης, ο οποίος βρίσκεται κοντά στην υποδοχή της βάσης στη θέση .
- 2 Αφαιρέστε τη βάση.
- 3 Τοποθετήστε σωστά την κατάλληλη βάση. Έπειτα κρατήστε σταθερά τη βάση στη θέση της, ενώ ταυτόχρονα πιέζετε το διακόπτη της βάσης πίσω στη θέση .

ΠΡΟΣΑΡΜΟΓΕΙΣ ΒΑΣΗΣ

Πριν συνδέσετε τη συσκευή αναπαραγωγής στη βάση, εφαρμόστε καλά στη βάση τον κατάλληλο προσαρμογέα, για να μπορείτε να συνδέσετε τη συσκευή αναπαραγωγής.

Επιλογή του σωστού προσαρμογέα βάσης

- Περιλαμβάνονται 4 προσαρμογείς βάσης iPod. Κάθε προσαρμογέας ταιριάζει σε διαφορετικούς τύπους iPod.

- Για τη βάση Philips GoGear, συμπεριλαμβάνονται 4 προσαρμογείς βάσης διαφορετικού τύπου. Σε κάθε προσαρμογέα φέρει έναν αριθμό από το "1" έως "4" στο πίσω μέρος. Αυτοί οι αριθμοί υποδεικνύουν ποιες συσκευές αναπαραγωγής Philips GoGear ταιριάζουν ως εξής:
 "1" = HDD6320/6330
 "2" = HDD1420/1620/1630/1635/1820/1830/1835
 "3" = HDD1840/1850
 "4" = SA9100/SA9200

ΑΝΑΠΑΡΑΓΩΓΗ APPLE iPod/PHILIPS GoGear ΜΕ ΧΡΗΣΗ ΤΩΝ AJ3000

1. Εφαρμόστε το συμβατό iPod/GoGear στην υποδοχή βάσης.
2. Πατήστε **DOCK** για να ενεργοποιηθεί η λειτουργία βάσης.
 - Βεβαιωθείτε ότι έχετε ενεργοποιήσει το Philips GoGear πριν επιλέξετε τη πηγή DOCK.
 → Στην οθόνη του AJ3000, εμφανίζεται η ένδειξη "HDD", εάν έχει συνδεθεί συσκευή αναπαραγωγής GoGear, ή η ένδειξη "iPod" εάν έχει συνδεθεί iPod.
3. Όσον αφορά το iPod, η συνδεδεμένη συσκευή θα αρχίσει αυτόματα την αναπαραγωγή.
 - Για το Philips GoGear, πατήστε **▶||** για να αρχίσετε την αναπαραγωγή, εάν δεν αρχίσει.

Σημειώσεις:

- Στη λειτουργία βάσης, εάν δεν συνδεθεί συσκευή αναπαραγωγής μέσα σε 15 λεπτά, το AJ3000 θα μεταβεί σε λειτουργία αναμονής.
- Χρησιμοποιώντας τα κουμπιά (**▶||**, **◀◀**, **▶▶**) και **VOLUME**) στο AJ3000 και το τηλεχειριστήριό του, διατίθενται οι ακόλουθες λειτουργίες αναπαραγωγής δίσκου: Αναπαραγωγή/Παύση, επιλογή επόμενου/προηγούμενου κομματιού, γρήγορη πρόωθηση /επιστροφή (διατίθεται μόνο στο Apple iPod) και αλλαγή ήχου.
- Τα κουμπιά (**▶||**, **◀◀**, **▶▶**) και **VOLUME**) στο AJ3000 και στο τηλεχειριστήριό του λειτουργούν μόνο για αναπαραγωγή του ηχητικού περιεχομένου που είναι αποθηκευμένο στη συνδεδεμένη στη βάση συσκευή αναπαραγωγής.

ΦΕΡΤΙΣΗ ΤΗΣ ΜΠΑΤΑΡΙΑΣ ΤΩΝ APPLE iPod/PHILIPS GoGear ΜΕΣΩ ΤΗΣ ΒΑΣΗΣ

Συνδέοντας τα iPod/Philips GoGear στη βάση και, στη συνέχεια, τη βάση στο AJ3000, μπορείτε να φορτίσετε τα iPod/GoGear στη λειτουργία αναμονής και στη λειτουργία ενεργοποίησης του AJ3000.

SLEEP (ΥΠΝΟΣ)

Η συσκευή αυτή διαθέτει ενσωματωμένο χρονοδιακόπτη, ο οποίος επιτρέπει την αυτόματη απενεργοποίηση του ραδιοφώνου μετά από καθορισμένο χρονικό διάστημα. Υπάρχουν πέντε επιλογές απενεργοποίησης.

Ρύθμιση και κλείσιμο του Sleep

1. Κατά την αναπαραγωγή, Επιλέξτε την προτίμησή σας για το χρονοδιακόπτη πιέζοντας SLEEP μία ή περισσότερες φορές έως ότου φανεί η επιθυμητή επιλογή.
 → Η οθόνη ενδείξεων εμφανίζει (λεπτά)
 120 → 90 → 60 → 30 → 15 → OFF → 120
2. Μερικά δευτερόλεπτα αργότερα, η συσκευή ενεργοποιείται.
3. Για να ακυρώσετε τον ύπνο, πατήστε μια ή περισσότερες φορές ένα από τα κουμπιά:
 - **POWER**
 - **SLEEP** μία ή περισσότερες φορές μέχρι να εξαφανισθεί το **SLEEP** από την οθόνη ενδείξεων.

Επαναρύθμιση

Στη περίπτωση που η συσκευή σας λαμβάνει εξωτερική παρεμβολή, π.χ. στατικό ηλεκτρισμό από χαλιά, καταιγίδες, κ.ά., η ΕΠΑΝΑΡΥΘΜΙΣΗ σας επιτρέπει να σβήσετε όλες τις προηγούμενες ρυθμίσεις και να κάνετε επανεκκίνηση.

- Χρησιμοποιήστε ένα στυλό για να πατήσετε το πλήκτρο RESET, το οποίο βρίσκεται στο κάτω μέρος της συσκευής.

Σύνδεση εξωτερικής συσκευής

Μπορείτε να ακούσετε την αναπαραγωγή της συνδεδεμένης εξωτερικής συσκευής μέσω των ηχείων του AJ3000 σας.

1. Πατήστε **TUNER/AUX** δύο φορές για να επιλέξετε τη λειτουργία AUX.

- 2 Χρησιμοποιήστε το παρεχόμενο καλώδιο εισόδου γραμμής για να συνδέσετε το βύσμα AUX του AJ300D σε υποδοχή AUDIO OUT ή ακουστικών μιας εξωτερικής συσκευής (όπως συσκευής αναπαραγωγής CD ή VCR).

ΣΥΝΤΗΡΗΣΗ

- Τοποθετήστε αυτή τη μονάδα κοντά στην πρίζα AC και σε τέτοια θέση ώστε η πρόσβαση στην πρίζα τροφοδοσίας AC να είναι εύκολη.
- Τα μηχανικά στοιχεία της συσκευής είναι εξοπλισμένα με αυτολιπανόμενους τριβείς και γι' αυτό δεν πρέπει να λαδώνονται ή να λιπαίνονται.
- Μην εκθέτετε τη συσκευή στην υγρασία, τη βροχή, την άμμο ή την υπερβολική θερμότητα άλλων συσκευών ή του απευθείας ηλιακού φωτός.
- Για να καθαρίσετε τη συσκευή, χρησιμοποιείτε ένα υγρό μαλακό πανί ή δέρμα σαμούα. Μην χρησιμοποιείτε προϊόντα καθαρισμού που περιέχουν οινόπνευμα, διαλυτικά κ.λ.π. διότι μπορεί να κάνουν ζημιά στη συσκευή.
- Όπου το βύσμα κεντρικής τροφοδοσίας ή ο συζευκτήςρας συσκευής χρησιμοποιείται ως συσκευή αποσύνδεσης, η συσκευή αποσύνδεσης θα παραμείνει λειτουργική.
- Οι μπαταρίες (σετ μπαταριών ή εγκατεστημένες μπαταρίες) δεν πρέπει να εκτίθενται σε υπερβολική θερμότητα όπως ήλιο, φωτιά και παρόμοια.

ΠΡΕΔΙΑΓΡΑΦΕΣ

Κατανάλωση ισχύος	24 W
Ισχύς εξόδου	2 x 6 W RMS
Διαστάσεις (π x υ x β)	161 x 191 x 164 (mm)
Βάρος.....	1.34 kg

ΕΝΤΟΠΙΣΜΟΣ ΚΑΙ ΔΙΟΡΘΩΣΗ ΒΛΑΒΩΝ

Αν παρουσιαστεί βλάβη, ελέγξτε πρώτα τα σημεία που αναφέρονται παρακάτω πριν την πάτε για επισκευή.

Αν δεν είστε σε θέση να διορθώσετε κάποιο πρόβλημα σύμφωνα με τις παρακάτω οδηγίες, επικοινωνήστε με το κατάστημα αγοράς ή το κέντρο σέρβις.

ΠΡΟΕΙΔΟΠΟΙΗΣΗ: Σε καμία περίπτωση δεν πρέπει να επιχειρήσετε να επιδιορθώσετε ο ίδιος τη συσκευή, διότι τότε ακυρώνεται η εγγύηση. Μην ανοίξετε τη συσκευή διότι υπάρχει κίνδυνος να πάθετε ηλεκτροπληξία!

Κανένας ήχος

- Δεν έχει ρυθμιστεί η ένταση
- Ρυθμίστε την VOLUME
- Έχει γίνει απενεργοποίηση του ήχου της συσκευής.
- Πατήστε "MUTE" στο τηλεχειριστήριο για να ενεργοποιήσετε τον ήχο αναπαραγωγής.

Χωρίς φωτάκι / το ντισπλέϊ / το ντισπλέϊ δυσλειτουργεί / ραδιόφωνο και ξυπνητήρι δε λειτουργούν

- Ηλεκτρική δυσλειτουργία
- Αποσυνδέστε το καλώδιο τροφοδοσίας και έπειτα επανασυνδέστε το.

Διακοπόμενο τρίζιμο και σφύριγμα κατά τη λήψη FM

- Ασθενές σήμα
- Τραβήξτε και αναπτύξτε την σπειροειδή κεραία

Το ξυπνητήρι δεν λειτουργεί

- Όρα ξυπνητηριού/ο τρόπος λειτουργίας δεν έχει ρυθμιστεί
- Βλέπε **ΡΥΘΜΙΣΗ ΞΥΠΝΗΤΗΡΙΟΥ** (Η λειτουργία βάσης μπορεί να χρησιμοποιηθεί για Apple iPod και Philips GoGear SA9100 και SA9200).
- Πολύ χαμηλή ένταση ραδιοφώνων
- Αυξήστε την ένταση

Λειτουργία βάσης

- Η περιήγηση μενού ή η αναπαραγωγή φωτογραφιών της συνδεδεμένης στη βάση συσκευής αναπαραγωγής δεν μπορεί να γίνει από τα κουμπιά ή το τηλεχειριστήριο του AJ300D.
- Τα κουμπιά στο AJ300D και το τηλεχειριστήριό του ελέγχουν μόνο την αναπαραγωγή ηχητικού περιεχομένου. Για περιήγηση στο μενού, χρησιμοποιήστε τα κουμπιά χειρισμού της συνδεδεμένης στη βάση συσκευής αναπαραγωγής.
- **Ορισμένα κουμπιά στο AJ300D και το τηλεχειριστήριό του δεν λειτουργούν.**
- Λειτουργούν μόνο τα κουμπιά (▶, ◀, ▶▶ και VOLUME). Η λειτουργία γρήγορη προώθηση/επιστροφή δεν είναι διαθέσιμη στο Philips GoGear.

Πληροφορίες σχετικά με το περιβάλλον

Εχει παραλειφθεί κάθε περιττό υλικό συσκευασίας. Καταβάλαμε κάθε δυνατή προσπάθεια ώστε να είναι δυνατός ο εύκολος διαχωρισμός σε τρία μονοβασικά υλικά: χαρτόνι (κουτί), διογκωμένο πολυστυρόλιο (μονωτικό υλικό) και πολυαιθυλένιο (σακούλες, προστατευτικό αφρώδες φύλλο)

Η συσκευή σας αποτελείται από υλικά που μπορούν να ανακυκλωθούν εάν αποσυναρμολογηθεί από κάποια εταιρεία που εξειδικεύεται στον τομέα αυτό. Σας παρακαλούμε να τηρήσετε τους κανονισμούς που ισχύουν στη χώρα σας ως προς τη διάθεση των υλικών συσκευασίας, άδειων μπαταριών και παλαιών συσκευών.

Απόρριψη του παλαιού προϊόντος σας

Το προϊόν σας είναι σχεδιασμένο και κατασκευασμένο από υλικά και συστατικά υψηλής ποιότητας, τα οποία μπορούν να ανακυκλωθούν και να επαναχρησιμοποιηθούν.



Όταν σε ένα προϊόν υπάρχει το σύμβολο του τροχοφόρου διαγραμμένου κάδου απορριμμάτων, σημαίνει ότι το προϊόν καλύπτεται από την Ευρωπαϊκή CEδηγία 2002/96/EC.

Παρακαλούμε ενημερωθείτε σχετικά με το ξεχωριστό τοπικό σύστημα συλλογής ηλεκτρικών και ηλεκτρονικών προϊόντων.

Παρακαλούμε πράξτε σύμφωνα με τους τοπικούς κανονισμούς και μην απορρίπτετε τα παλαιά προϊόντα σας μαζί με οικιακά απορρίμματα. Η σωστή απόρριψη των παλαιών προϊόντων θα βοηθήσει στην αποτροπή αρνητικών συνεπειών στο περιβάλλον και την ανθρώπινη υγεία.