

PHILIPS

AE 2340 Portable Digital Radio

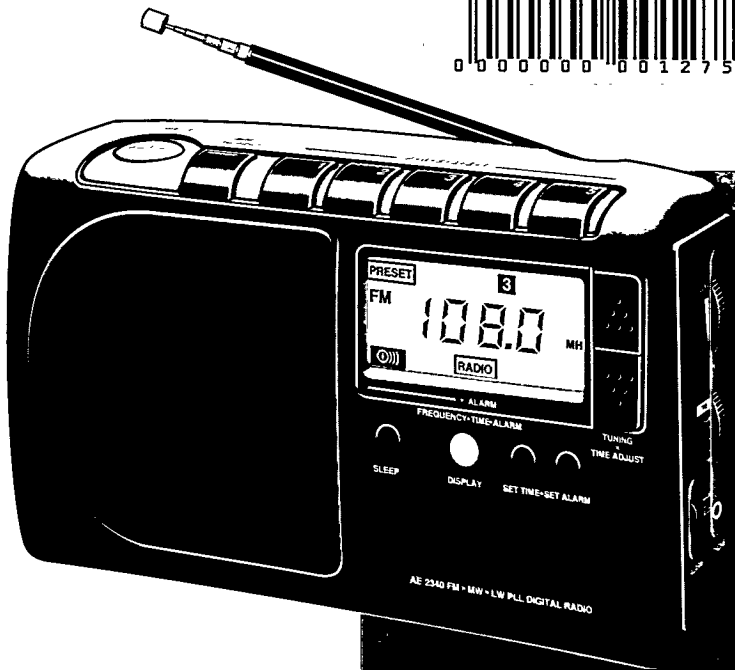

INDEX

GB English page 5	English
F Français page 10	Français
E Español página 15	Español
D Deutsch Seite 20	Deutsch
NL Nederlands pagina 25	Nederlands
I Italiano pagina 30	Italiano
P Português página 35	Português
DK Dansk side 40	Dansk
S Svenska sida 45	Svenska
FIN Suomi sivu 50	Suomi
G Ἑλληνικά σελίδα 55	Ἑλληνικά

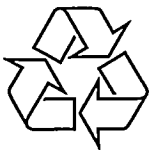

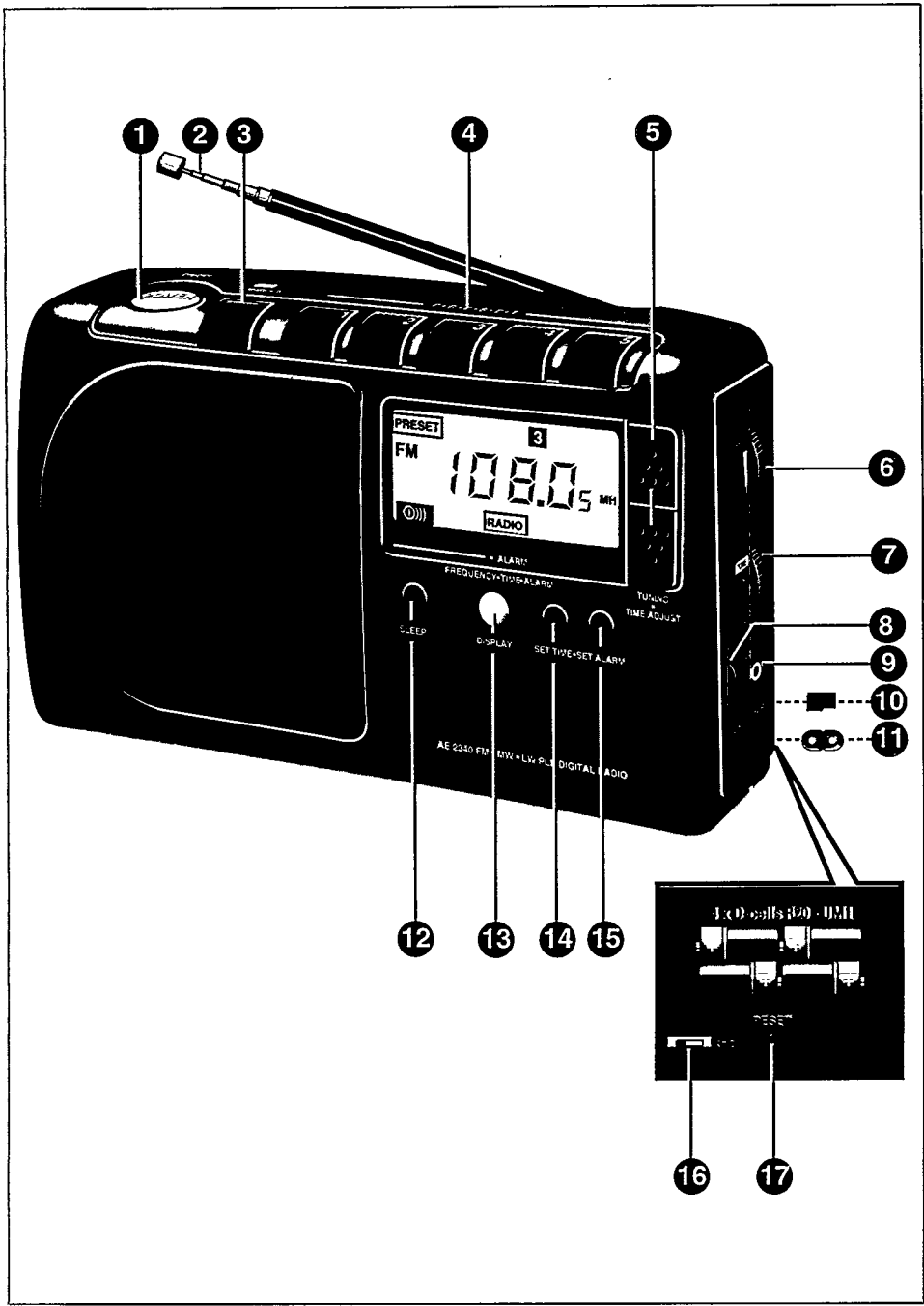

(E) España

Declaración de conformidad con normas

El que suscribe, en nombre y representación de:
**Product Group Portable Audio
Philips Hong Kong Ltd.**

declara, bajo su propia responsabilidad, que el

equipo: **Radio portátil**
fabricado por: **PGPA Philips HK Ltd**
en: **Far East**
marca: **Philips**
modelo: **AE 2340**

objeto de esta declaración, cumple con la normativa siguiente: Reglamento sobre Perturbaciones Radio-eléctricas, Real Decreto 138/1989, Anexo V.

Hecho en: **Hong Kong, 01-08-1994**

Firma:

Nombre: **C.S. Lau**
Cargo: **Quality Assurance Manager**

(N) Norge

Typeskilt finnes på apparatens underside.

Observer: Nettbryteren er sekundert innkoplet. Den innebygde nettdelen er derfor ikke frakoplet nettet så lenge apparatet er tilsluttet nettkontakten.

(MEX) México

NOM



Lea cuidadosamente su instructivo de manejo

Garantía página 56

(BR) Brasil

Garantía página 56

(AUS) Australia

Guarantee page 57

(NZ) New Zealand

Guarantee page 57

IMPORTANT NOTES FOR USERS IN THE U.K.

Mains plug

This apparatus is fitted with an approved moulded 13 Amp plug. To change a fuse in this type of plug proceed as follows:

- Remove fuse cover and fuse.
- Fix new fuse which should be a BS1362 5 Amp, A.S.T.A. or BSI approved type.
- Refit the fuse cover

If the fitted plug is not suitable for your socket outlets, it should be cut off and an appropriate plug fitted in its place.

If the mains plug contains a fuse, this should have a value of 5 Amp. If a plug without a fuse is used, the fuse at the distribution board should not be greater than 5 Amp

Note: The severed plug must be disposed to avoid a possible shock hazard should it be inserted into a 13 Amp socket elsewhere

How to connect a plug

The wires in the mains lead are coloured with the following code: blue = neutral (N), brown = live (L). As these colours may not correspond with the colour markings identifying the terminals in your plug, proceed as follows:

- Connect the blue wire to the terminal marked N or coloured black.
- Connect the brown wire to the terminal marked L or coloured red
- Do not connect either wire to the earth terminal in the plug, marked E (or \oplus) or coloured green (or green and yellow).

Before replacing the plug cover, make certain that the cord grip is clamped over the sheath of the lead - not simply over the two wires.

Copyright in the U.K.: Recording and playback of material may require consent. See Copyright Act 1956 and The Performer's Protection Acts 1958 to 1972.

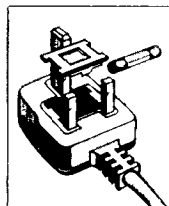

AE2340/00 AUDIO BOARD

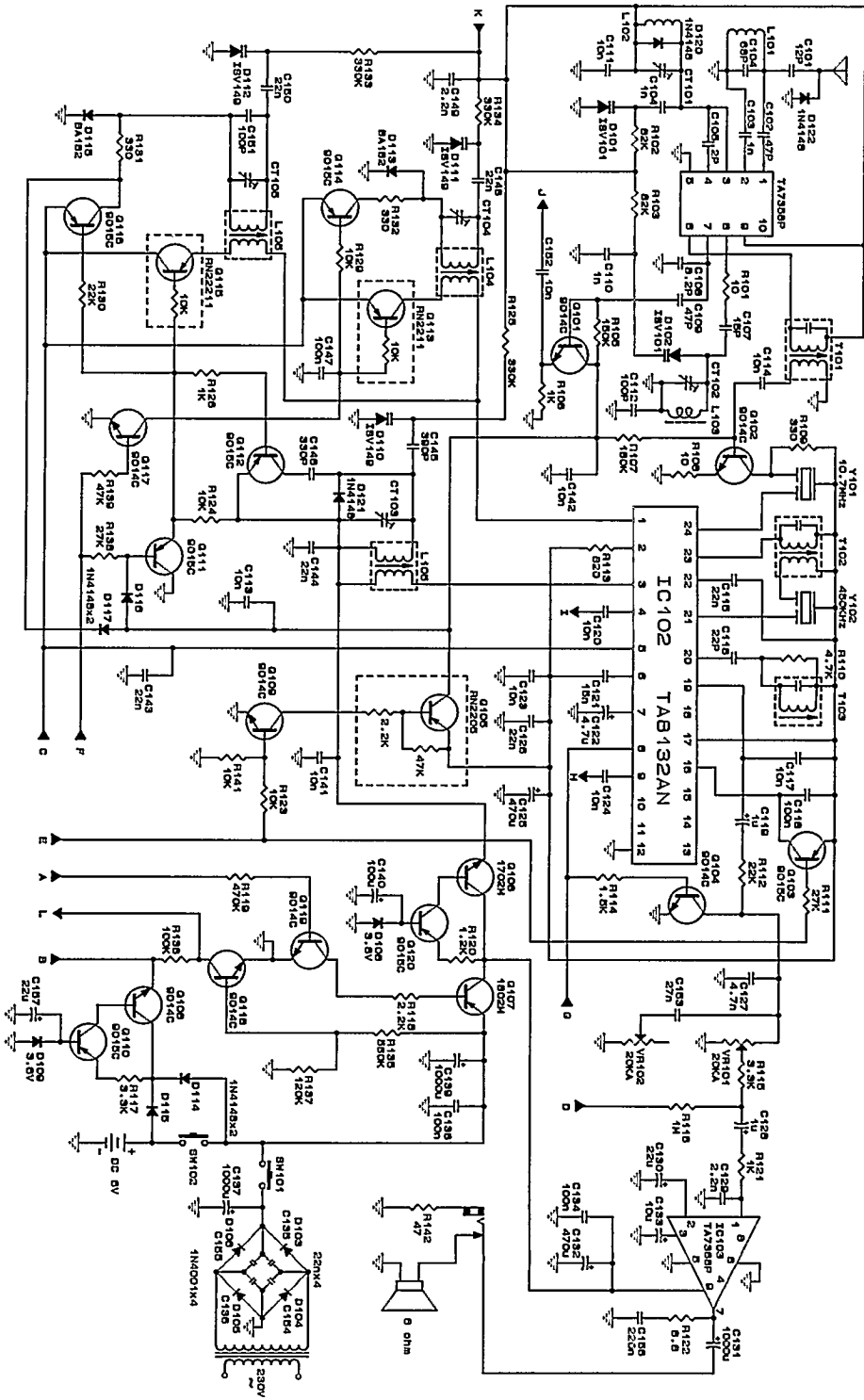

Πλήκτρα

ΠΛΗΚΤΡΑ

- ① **POWER** - για άναμμα και σβήσιμο του ραδιοφώνου.
- ② **Τηλεσκοπική κεραία**
- ③ **BAND** - για επιλογή της περιοχής κύματος
- ④ **PRESET 1 ... 5** - για επιλογή και αποθήκευση προτιμώμενων σταθμών (5 ανά περιοχή κύματος)
- ⑤ **TUNING/TIME ADJUST** - για συντονισμό σε ραδιοφωνικό σταθμό και ρύθμιση της ώρας.
- ⑥ **VOLUME** - για ρύθμιση της έντασης του ήχου
- ⑦ **tone** - για ρύθμιση της χροιάς
- ⑧ **ALARM** - για άναμμα και σβήσιμο του ξυπνητηριού
- ⑨ **PHONE** - για σύνδεση ακουστικών
- ⑩ **Επιλογέας τάσης (όχι σε όλους τους τύπους)** - για επιλογή τάσης.
- ⑪ **AC MAINS** - για σύνδεση του καλωδίου τροφοδοσίας
- ⑫ **SLEEP** - για άναμμα του χρονοδιακόπτη.
- ⑬ **DISPLAY** - για να δείχνει τη συχνότητα, ή την ώρα του ξυπνητηριού.
- ⑭ **SET TIME** - για τη ρύθμιση της ώρας
- ⑮ **SET ALARM** - για τη ρύθμιση του ξυπνητηριού
- ⑯ **Διακόπτης 9/10 kHz** - με διπλή λειτουργία:
βήμα συντονισμού βήμα συντονισμού
στα AMστα FM
 - 9 kHz.....50 kHz
 - 10 kHz.....100 kHz
- ⑰ **RESET** - για ακύρωση της μνήμης

ΠΡΟΕΙΔΟΠΟΙΗΣΕΙΣ

- Βροχή, υγρασία και υπερβολική ζέση βλάπτουν το ραδιόφωνο και τις μπαταρίες.
- Μην αφήνετε τη συσκευή για μεγάλο διάστημα σε άμεσο ηλιακό φως ή άλλα μέρη με υψηλή θερμοκρασία, όπως σε αυτοκίνητο παρκαρισμένο στον ήλιο.
- Αναθέτετε τις επισκευές σε εξουσιοδοτημένους τεχνικούς ή το Service της εταιρίας μας.
- Αν επισκευάσετε τη συσκευή μόνος σας, ακυρώνεται η εγγύηση.

Η συσκευή αυτή τηρεί τις διατάξεις της Ε.Ο.Κ.περί ραδιοφωνικών παρεμβολών.

Η ετικέτα με τον τύπο της συσκευής βρίσκεται στη βάση της.

Καντράν

ΚΑΝΤΡΑΝ

Το καντράν δίνει πληροφορίες για τη λειτουργία του ραδιοφώνου σας.
Όταν σβήνεται το ραδιόφωνο, εμφανίζεται η ώρα.



- Πιέστε **DISPLAY** (Ⓜ) για να εμφανιστεί η ώρα έγερσης. (Ⓜ)
- Πιέστε **DISPLAY** (Ⓜ) πάλι για να εμφανιστεί η κανονική ώρα.
Το καντράν γυρίζει επίσης αυτόματα στην ένδειξη της κανονικής ώρας μετά 5 δευτερόλεπτα.
- Όταν συντονίζετε το ραδιόφωνο, θα εμφανιστούν η συντονισμένη συχνότητα και η επιλεγμένη περιοχή κύματος.
- Πιέστε **DISPLAY** (Ⓜ) για να εμφανιστεί ο χρόνος.
- Πιέστε **DISPLAY** (Ⓜ) πάλι για να εμφανιστεί η ώρα έγερσης. (Ⓜ)
- Πιέστε **DISPLAY** (Ⓜ) άλλη μια φορά για να εμφανιστεί πάλι η συχνότητα.
Το καντράν γυρίζει επίσης πάλι στην ένδειξη της συχνότητας αυτόματα μετά 5 δευτερόλεπτα.

Τροφοδοσία

ΤΡΟΦΟΔΟΣΙΑ ΜΕ ΡΕΥΜΑ

- Ελέγξτε αν η τάση που αναγράφεται στην ετικέτα με τον τύπο της συσκευής (στο πίσω μέρος της) αντιστοιχεί με την τοπική τάση. Αν όχι, συμβουλευτείτε τον προμηθευτή σας ή το Service της εταιρίας μας.
Αν η συσκευή διαθέτει **ΕΠΙΛΟΓΕΑ ΤΑΣΗΣ** ⑩ στο πίσω μέρος της, ρυθμίστε τον στην τάση της περιοχής σας.
- Συνδέστε το καλώδιο ρεύματος στην υποδοχή AC MAINS ⑪ (στο πίσω μέρος της συσκευής) και την πρίζα του τοίχου. Τώρα ενεργοποιείται η τροφοδοσία με ρεύμα.
- Για να αποσυνδέσετε τη συσκευή από την τάση εντελώς, τραβήξτε το καλώδιο ρεύματος από την πρίζα του τοίχου.

ΜΠΑΤΑΡΙΕΣ

- Ανοίξτε το θάλαμο μπαταριών και βάλτε 4 μπαταρίες τύπου R20, UM 1 ή D.
- Βγάλτε τις μπαταρίες:
 - όταν αδειάσουν
 - αν δεν πρόκειται να τις χρησιμοποιήσετε για μεγάλο διάστημα
 - αν ο δείκτης μπαταριών αρχίσει ν' αναβοσβήνει. ☒

Σημείωση:

Όταν η συσκευή είναι συνδεδεμένη στην τάση, η τροφοδοσία από τις μπαταρίες διακόπτεται εντελώς.

Προειδοποίηση για εξαντλημένες μπαταρίες
Όταν οι μπαταρίες αρχίζουν να εξαντλούνται, το ραδιόφωνο θα δείξει στο καντράν την ώρα. Αν πιέσετε POWER ① ή SLEEP ⑫ θα ανάψει το ραδιόφωνο για λίγο πριν σβήσει πάλι αυτόματα. Το διάστημα αυτό θα γίνεται συντομότερο καθώς θα αδειάζουν περισσότερο οι μπαταρίες.
Η συνεχής λειτουργία με μισοάδειες μπαταρίες προκαλεί δυσλειτουργία και απώλεια προγραμματισμένων ρυθμίσεων ώρας και σταθμών. Στην περίπτωση αυτή, βγάλτε τις μπαταρίες, πιέστε το πλήκτρο RESET ⑬ στη μπαταριοθήκη στιγμιαία και βάλτε νέες μπαταρίες.
Ρυθμίστε ξανά την ώρα και τους σταθμούς.

ΔΙΑΚΟΠΗ ΡΕΥΜΑΤΟΣ

- Αν διακοπεί η τροφοδοσία, αρχίζει να αναβοσβήνει ο δείκτης μπαταριών. ☒
- Οι προγραμματισμένες ρυθμίσεις ώρας και σταθμών θα μείνουν στη μνήμη για 2 λεπτά.
- Αν διακοπεί η τροφοδοσία με ρεύμα, οι μπαταρίες (αν υπάρχουν) θα συνεχίσουν την τροφοδοσία. Στην περίπτωση αυτή, οι ρυθμίσεις θα μείνουν στη μνήμη.

Ραδιοφωνική λήψη

ΕΠΙΛΟΓΕΑΣ 9/10 kHz

Η μικρότερη απόσταση συχνότητας ανάμεσα σε γειτονικούς ραδιοφωνικούς σταθμούς (σε kHz) είναι στάνταρντ σε όλο τον κόσμο. Ωστόσο στη Βόρεια και Νότια Αμερική χρησιμοποιούν διαφορετικό στάνταρντ. Αυτό σημαίνει ότι το ραδιόφωνο πρέπει να χρησιμοποιεί βήμα συντονισμού ανάλογο με το στάνταρντ της χώρας στην οποία λειτουργεί για να υπάρχει ακριβής συντονισμός.

Ο διακόπτης 9/10 kHz στη μπαταριοθήκη επιτρέπει τον ακριβή συντονισμό και στις δύο περιπτώσεις και έχει διπλή λειτουργία.

Θέση 10 kHz για την Αμερική.

- βήμα συντονισμού στα AM 10 kHz
- βήμα συντονισμού στα FM 100 kHz.

Θέση 9 kHz για τον υπόλοιπο κόσμο

- βήμα συντονισμού στα AM 9 kHz
- βήμα συντονισμού στα FM 50 kHz.

ΚΕΡΑΙΕΣ

- Για λήψη στα FM τραβήξτε έξω την τηλεσκοπική κεραία. Για να βελτιώσετε τη λήψη μπορείτε να γείρετε και να γυρίσετε περιστροφικά την κεραία. Αν το σήμα λήψης FM είναι υπερβολικά ισχυρό (κοντά στον πομπό) μπορείτε να μειώσετε το μήκος της κεραίας.
- Για τα μεσαία (AM/MW) και τα μακρά (LW) κύματα, η συσκευή διαθέτει ενσωματωμένη κεραία κι έτσι η τηλεσκοπική κεραία δε χρειάζεται. Μπορείτε να κατευθύνετε την κεραία γυρίζοντας ολόκληρη τη συσκευή.

ΡΑΔΙΟΦΩΝΙΚΗ ΛΗΨΗ

- Πιέστε το POWER ① για να ανάψει το ραδιόφωνο.
- Ρυθμίστε τον ήχο με το VOLUME ⑥ και το TONE ⑦.
- Μπορείτε να συνδέσετε ακουστικά στην υποδοχή PHONE ⑨. Το ηχείο τότε θα αποσυνδεθεί.
- Ρυθμίστε την περιοχή κύματος με το διακόπτη BAND ③ (LW δεν υπάρχει σε όλους τους τύπους).
- Η επιλεγμένη περιοχή κύματος θα εμφανιστεί στο καντράν.
- Συντονίστε ένα ραδιοφωνικό σταθμό ή χειροκίνητα, αυτόματα ή με τα πλήκτρα PRESET ④ (βλ. κεφ. ΣΥΝΤΟΝΙΣΜΟΣ και ΠΡΟΣΥΝΤΟΝΙΣΜΕΝΟΙ ΡΑΔΙΟΦΩΝΙΚΟΙ ΣΤΑΘΜΟΙ).
- Πιέστε POWER ① άλλη μια φορά για να σβήσει το ραδιόφωνο. Το καντράν θα δείχνει τώρα την ώρα.

ΣΥΝΤΟΝΙΣΜΟΣ ΣΕ ΣΤΑΘΜΟ

Υπάρχουν δύο δυνατότητες για συντονισμό σε σταθμό:

- **Αυτόματα** - οι σταθμοί αναζητούνται αυτόματα.
- **Χειροκίνητα** - Αυτό είναι εύκολο αν είναι ήδη γνωστή η συχνότητα του σταθμού (π.χ. από τον οδηγό προγραμμάτων τηλεόρασης και ραδιοφώνου).

Αυτόματος συντονισμός

- Επιλέξτε την περιοχή κύματος με τον επιλογή BAND.
- Κρατήστε ⦿ ή ⦿ πιεσμένο μέχρι να εμφανιστεί η συχνότητα στο καντράν. Έπειτα ελευθερώστε το πλήκτρο και ο δέκτης θα ψάξει μέχρι να βρει σταθμούς επαρκούς ισχύος. Οι ασθενείς σταθμοί παραλείπονται με τον αυτόματο συντονισμό.
- Αν δεν σας αρέσει ο σταθμός που βρέθηκε, επαναλάβετε το βήμα αυτό.

Χειροκίνητος συντονισμός

Οι ασθενείς ραδιοφωνικοί σταθμοί παραλείπονται με τον αυτόματο συντονισμό. Αν γνωρίζετε τη συχνότητα του επιθυμητού σταθμού, μπορείτε να τον συντονίσετε ως εξής:

- Κρατήστε πιεσμένο το ⦿ ή ⦿ η συχνότητα στο καντράν εμφανίζεται.
- Αν πλησιάσετε τη συχνότητα που θέλετε, σταματήστε την αναζήτηση πιέζοντας το αντίθετο πλήκτρο συντονισμού (⦿ ή ⦿)
- Τώρα πιέστε ⦿ ή ⦿ στιγμιαία κάθε φορά για να αλλάξετε τη συχνότητα βήμα βήμα μέχρι να φτάσετε στην επιθυμητή συχνότητα ή να βρείτε την καλύτερη λήψη.

ΠΡΟΡΥΘΜΙΣΜΕΝΟΙ ΡΑΔΙΟΦΩΝΙΚΟΙ ΣΤΑΘΜΟΙ

Μπορείτε να προγραμματίσετε ⦿ σταθμούς στη μνήμη, 5 σε κάθε περιοχή κύματος.

- Επιλέξτε την περιοχή κύματος με το διακόπτη BAND ⦿ .
- Συντονιστείτε σ' ένα σταθμό αυτόματα ή χειροκίνητα.
- Κρατήστε πιεσμένο το επιθυμητό πλήκτρο PRESET ⦿ μέχρι να ακούσετε ένα διπλό "μπιπ".
- Ο σταθμός έχει τώρα προγραμματιστεί και ο αριθμός PRESET (προσυντονισμού) θα εμφανιστεί στο καντράν.
- Επαναλάβετε τα βήματα αυτά για άλλους σταθμούς που θέλετε να προγραμματίσετε.

Κλήση προρυθμισμένων σταθμών.

- Επιλέξτε την περιοχή κύματος με το διακόπτη BAND ⦿ .
- Πιέστε ένα από τα πλήκτρα PRESET ⦿ 1...5. Η συχνότητα και ο αριθμός PRESET θα εμφανιστούν στο καντράν.

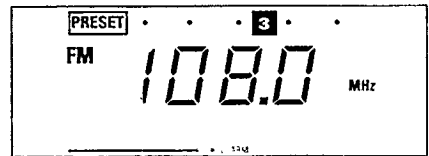

ΑΚΥΡΩΣΗ ΜΝΗΜΗΣ

- Μπορείτε να ακυρώσετε τη μνήμη πιέζοντας RESET ⦿ (στη μπαταριοθήκη).
- Όλες οι ρυθμίσεις πρέπει τώρα να ξαναπρογραμματιστούν στη μνήμη.

ΡΥΘΜΙΣΗ ΩΡΑΣ

Η ώρα μπορεί να ρυθμιστεί είτε η συσκευή τροφοδοτείται με ρεύμα είτε όχι.

- Πιέστε SET TIME (10).
- Ο χρόνος στο καντράν αρχίζει να αναβοσβήνει.
- Μπορείτε τώρα να ρυθμίσετε την ώρα με το \odot ή \ominus (5).

ΛΕΙΤΟΥΡΓΙΑ ΞΥΠΝΗΤΗΡΙΟΥ

Μπορείτε επίσης να χρησιμοποιήσετε το ραδιόφωνό σας και σαν ξυπνητήρι. Για να χρησιμοποιήσετε τη λειτουργία αυτή πρέπει πρώτα να ρυθμίσετε την ώρα έγερσης. Μπορείτε να επιλέξετε να ξυπνήσετε με το βομβητή ή με το ραδιόφωνο. Η ώρα έγερσης μπορεί να ρυθμιστεί είτε η συσκευή τροφοδοτείται με ρεύμα είτε όχι.

Ρύθμιση ώρας έγερσης

- Πιέστε SET ALARM (15)
- Η ώρα έγερσης θα εμφανιστεί και η ένδειξη του ξυπνητηριού θ' αρχίσει να αναβοσβήνει στο καντράν:

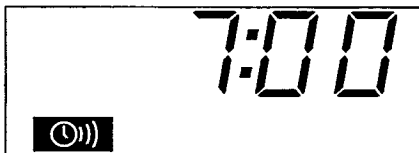

- Τώρα μπορείτε να ρυθμίσετε την ώρα έγερσης χρησιμοποιώντας \odot ή \ominus (5).

Ενεργοποίηση Ξυπνητηριού

- Ρυθμίστε το ALARM (8) στο
 - RADIO αν θέλετε να σας ξυπνήσει το ραδιόφωνο.
 - BUZZ αν θέλετε να σας ξυπνήσει ο βομβητής.
- Στην ώρα που ρυθμίσατε θα σας ξυπνήσει το ραδιόφωνο ή ο βομβητής που θα ηχήσουν εντονότερα μετά 0 δευτερόλεπτα.

Πλήρης απενεργοποίηση του Ξυπνητηριού

- Ρυθμίστε το ALARM (8) στο OFF.

Απενεργοποίηση του Ξυπνητηριού για 24 ώρες.

- Πιέστε οποιοδήποτε πλήκτρο στη συσκευή για να κλείσετε το ξυπνητήρι.
- Το ξυπνητήρι κλείνει αυτόματα μετά μία ώρα.

ΧΡΟΝΟΔΙΑΚΟΠΤΗΣ ΥΠΝΟΥ

Το ραδιόφωνό σας διαθέτει χρονοδιακόπτη ύπνου. Σας δίνει τη δυνατότητα να συνεχίσετε να ακούτε το ραδιόφωνο ενώ σας παίρνει ο ύπνος. Μετά 90, 60, 30 ή 0 λεπτά το ραδιόφωνο θα κλείσει αυτόματα.

Ενεργοποίηση του χρονοδιακόπτη

- Πιέστε SLEEP (12).
- Το ραδιόφωνο ανάβει και εμφανίζονται στο καντράν η ένδειξη SLEEP και η διάρκεια του χρόνου μέχρι να σβήσει αυτόματα το ραδιόφωνο.

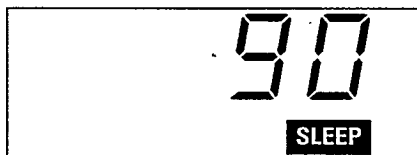

- Επιλέξετε τώρα την επιθυμητή διάρκεια χρόνου μέσα σε 5 δευτερόλεπτα πιέζοντας SLEEP (12) στιγμιαία. Κάθε φορά που πιέζετε SLEEP η διάρκεια χρόνου θ' αλλάξει βήμα βήμα 90, 60, 30 ή 0 λεπτά.
- Στο καντράν εμφανίζονται τώρα η ένδειξη SLEEP και η συχνότητα.

Απενεργοποίηση του χρονοδιακόπτη.

Ο χρονοδιακόπτης μπορεί να απενεργοποιηθεί πριν περάσει ο προρυθμισμένος χρόνος:

- Πιέστε SLEEP (12) ή POWER (1)
- Η ένδειξη SLEEP θα εξαφανιστεί από το καντράν και το ραδιόφωνο να σβήσει.

Επίλυση προβλημάτων

Αν παρουσιαστεί κάποια βλάβη, ελέγξτε πρώτα τα παρακάτω σημεία πριν πάτε τη συσκευή για επισκευή.

Αν δε μπορείτε να διορθώσετε το πρόβλημα ακολουθώντας αυτές τις οδηγίες, συμβουλευτείτε τον προμηθευτή σας ή την εταιρία μας.

ΠΡΟΕΙΔΟΠΟΙΗΣΗ

Σε καμιά περίπτωση μην προσπαθήσετε να επισκευάσετε τη συσκευή μόνος σας, γιατί αυτό θα ακυρώσει την εγγύηση.

ΠΡΟΒΛΗΜΑ

- ΠΙΘΑΝΗ ΑΙΤΙΑ
- ΥΣΗ

Δεν ακούγεται ήχος

- Έχουν αδειάσει οι μπαταρίες
- Βάλτε καινούριες μπαταρίες
- Οι μπαταρίες δεν έχουν τοποθετηθεί σωστά.
- Τοποθετήστε σωστά τις μπαταρίες.
- Το καλώδιο ρεύματος δεν έχει συνδεθεί σωστά
- Συνδέστε σωστά το καλώδιο ρεύματος.
- Το πλήκτρο VOLUME δεν είναι ρυθμισμένο.
- Ρυθμίστε το VOLUME
- Έχουν συνδεθεί ακουστικά
- Αποσυνδέστε τα ακουστικά

Διακοπή ραδιοφώνου

- Ασθενές σήμα ραδιοφωνικής κεραίας
- Μετακινήστε την κεραία για καλύτερη λήψη
 - FM: Δώστε κλίση στην τηλεσκοπική κεραία και περιστρέψτε τη.
 - AM (MW/LW) : περιστρέψτε ολόκληρη τη συσκευή.
- Παρεμβολή λόγω γειτνίασης με ηλεκτρικές συσκευές όπως TV, βίντεο, ηλεκτρονικούς υπολογιστές, θερμοστάτες, λάμπες φθορίου (TL), μηχανές κλπ.
- Απομακρύνετε το ραδιόφωνο από τις ηλεκτρικές συσκευές.
- Ανακριβής συντονισμός λόγω μη σωστής ρύθμισης του επιλογέα 9/10 kHz ③ στη μπαταριοθήκη.
- Ρυθμίστε τον σωστά (10 kHz για την Αμερική, 9 kHz για τις άλλες χώρες).

Δε λειτουργεί το ξυπητήρι.

- Δεν είναι ρυθμισμένος ο χρόνος έγερσης.
- Ρυθμίστε το χρόνο έγερσης
- Είναι συνδεδεμένα ακουστικά
- Αποσυνδέστε τα ακουστικά

H συσκευή δεν αντιδρά στη λειτουργία κανενός πλήκτρου.

- Ηλεκτροστατική εκφόρτιση
- Πιέστε το πλήκτρο PRESET ⑩ στιγμιαία (στη μπαταριοθήκη) και ρυθμίστε ξανά τους χρόνους και τους σταθμούς.

Κακή λειτουργία και απώλεια ρυθμίσεων χρόνου και προσυντονισμένων σταθμών.

- Συνεχής λειτουργία με μισοάδειες μπαταρίες
- 1 Βγάλτε τις μπαταρίες
- 2 Πιέστε το πλήκτρο RESET στιγμιαία στη μπαταριοθήκη.
- 3 Βάλτε νέες μπαταρίες
- 4 Επαναρρυθμίστε τους χρόνους και τους σταθμούς.

**Garantía para México**

Este aparato está fabricado con materiales de alta calidad y ha sido cuidadosamente verificado. Philips, por lo tanto, da a usted una garantía de 12 meses a partir de su fecha de compra.

La garantía ampara la reposición de las piezas defectuosas debidas a fallas en su montaje o en los materiales, incluyendo la mano de obra necesaria para su reemplazo en nuestras Sucursales o talleres autorizados.

En caso de fallas en su aparato le rogamos se sirva poner en contacto con su distribuidor.

Esta garantía no cubrirá las averías que resulten como consecuencia de una instalación incorrecta del aparato, manifiesto maltrato o uso inadecuado del mismo.

Philips se obliga a reparar y devolver a usted su aparato en un plazo no mayor de 30 días hábiles contados a partir de la fecha de haber ingresado su aparato a uno de nuestros talleres.

Con la presentación de la factura o remisión de su aparato podrá hacer efectiva la garantía.

Si usted tiene alguna duda o pregunta que no le pueda solucionar su distribuidor, por favor ponerse en contacto con:

**Oficinas Centrales de Servicio,
Av. Coyoacán No. 1051,
Col. del Valle,
03100 México, D.F.
☎ 5-75-20-22 o 5-75-01-00**

Garantía para Brasil

Este aparelho é garantido pela Philips do Brasil Ltda. e a Philips da Amazônia S.A. Indústria Eletrônica, por um período superior ao estabelecido por lei. Porém, para que a garantia tenha validade, é imprescindível que, além deste certificado, seja apresentada a nota fiscal de compra do produto.

1. Philips do Brasil Ltda. e Philips da Amazônia S.A. Indústria Eletrônica asseguram ao proprietário consumidor deste aparelho a garantia de 180 dias (90 dias legal mais 90 dias adicional) contados a partir da data de entrega do produto, conforme expresso na nota fiscal de compra que passa a fazer parte deste certificado.
2. Esta garantia perderá sua validade se.
 - A. O defeito apresentado for ocasionado por uso indevido ou em desacordo com o seu manual de instruções.
 - B. O produto for alterado, violado, ajustado ou consentado por pessoa não autorizada pela Philips.
 - C. O produto for ligado a fonte de energia (rede elétrica, pilhas, bateria, etc.) de características diferentes das recomendadas no manual de instruções e/ou no produto
 - D. O número de série que identifica o produto estiver de alguma forma adulterado ou rasurado.
3. Estão excluídos desta garantia defeitos decorrentes do descumprimento do manual de instruções do produto, de casos fortuitos ou de força maior, bem como aqueles causados por agentes da natureza e acidentes.
4. Excluem-se igualmente desta garantia os defeitos decorrentes do uso dos produtos em serviços não doméstico/residencial regular ou em desacordo com o uso recomendado.
5. Nos municípios onde não exista oficina autorizada de serviço Philips, as despesas de transporte do aparelho e/ou do técnico autorizado correm por conta do sr. consumidor requerente do serviço.

**Philips do Brasil Ltda. e
Philips da Amazônia S.A. Indústria Eletrônica**

Para informações adicionais sobre o produto ou para eventual necessidade de utilização da rede de oficinas autorizadas, ligue para o centro de informação ao consumidor:

☎ **0800-123123** (discagem direta gratuita)
ou escreva para a caixa postal:
21462 cep 04693-970 - São Paulo